



www.fleet.vdo.com

Digitālais tahogrāfs – DTCO[®] 4.0

Lietošanas instrukcija uzņēmējiem un autovadītājiem



VDO

Juridiskā informācija

Aprakstītais izstrādājums

- Digitālais tahogrāfs DTCO 1381 Versija 4.0 (arī DTCO 4.0)
- Variants: ADR (variants ar sprādzienaizsardzību)

Ražotājs

Continental Automotive GmbH
P.O. Box 1640
78006 Villingen-Schwenningen
Germany
www.fleet.vdo.com

Orīginālā lietošanas instrukcija

© 11.2018
Continental Automotive GmbH

Šis iespieddarbs ir aizsargāts ar autortiesībām. No tām izrietošās tiesības patur firma Continental Automotive GmbH.

Bez rakstiskas ražotāja piekrišanas nav atļauta atkārtota iespiešana, tulkošana un pavairošana.

Šis ir firmas Continental Automotive GmbH oriģināldokuments.

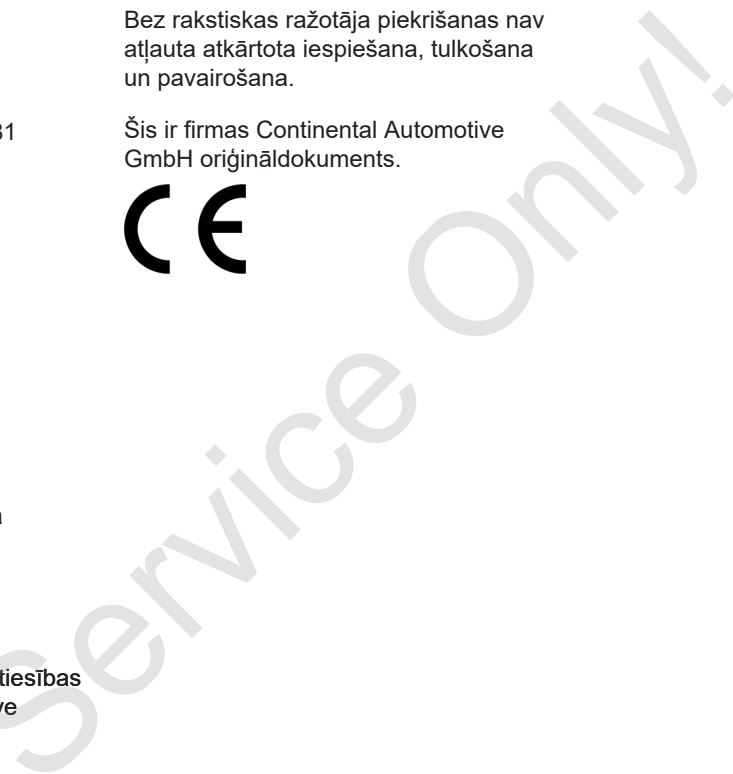

Satura rādītājs

Juridiskā informācija	2	2.2.1 Vadītāja pienākumi	17
1 Par šo dokumentu	9	2.2.2 Atkāpes no tiesiskajiem noteikumiem	18
1.1 Personas datu aizsardzība	9	2.2.3 Uzņēmēja pienākumi	18
1.1.1 ITS personas dati	10	2.3 Noteikumiem atbilstoša lietošana	19
1.1.2 VDO personas dati	10	3 Ierīces apraksts	21
1.2 Apzīmējumi	10	3.1 Rādījumi un vadības elementi	21
1.3 Šī dokumenta funkcija	11	3.2 Īpašības	21
1.4 Mērķgrupa	11	3.3 Detalizēta informācija par rādījumiem un vadības elementiem	21
1.4.1 Uzglabāšana	11	3.3.1 Displejs (1)	22
1.4.2 Kontaktpersona	11	3.3.2 Izvēlnes taustiņi (2)	22
1.5 Simboli un signālvārdi	11	3.3.3 Kartes ievietošanas atvere 1 (3)	22
1.6 Vadlīnijas	12	3.3.4 Kombinētais taustiņš Vadītājs 1 (4)	22
1.7 Izvēlnes attēlojums	12	3.3.5 Kombinētais taustiņš Vadītājs 2 (5)	22
1.8 Papildinošā informācija	13	3.3.6 Kartes ievietošanas atvere 2 (6)	22
1.8.1 Īsā instrukcija	13	3.3.7 Papīra noplēšanas mala (7)	22
1.8.2 Informācija internetā	13	3.3.8 Printera atvilktnē (8)	22
2 Jūsu drošībai	15	3.3.9 Priekšējā saskarne (9)	23
2.1 Svarīgākie drošības norādījumi	15	3.4 Svarīgi iestatījumi (pārskats)	23
2.1.1 DTCO 4.0 ADR (variants ar sprādzienaizsardzību)	16	3.5 Attālinātā vadība	23
2.2 Tiesiskie noteikumi	16	3.6 Gaidstāves režīms (displejs)	24
		3.6.1 Gaidstāves režīma pārtraukšana	24
		3.7 ADR variants (variants ar sprādzienaizsardzību)	24
		3.7.1 Īpaši drošības norādījumi	25

3.7.2	Īpatnības attiecībā uz lietošanu	25	4.2.1	Izvēlnes, transportlīdzeklim stāvot	44
3.8	Darba režīmi (pārskats).....	25	4.3	Kartes ievietošana	44
3.9	Tahogrāfa kartes (pārskats)	27	4.3.1	Valoda.....	46
3.9.1	Vadītāja karte	28	4.4	Kartes izņemšana	46
3.9.2	Uzņēmuma karte	28	4.5	Apiešanās ar kartēm	47
3.9.3	Kontroles karte	29	4.6	Datu lejupielāde.....	48
3.9.4	Servisa darbnīcas karte	29	4.6.1	No vadītāja kartes vai uzņēmuma kartes	48
3.9.5	Tahogrāfa karšu piekļuves tiesības	29	4.6.2	Datu identifikators	49
3.10	Saglabātie dati	30	4.6.3	Lejupielāde no lielapjoma atmiņas.....	49
3.10.1	Vadītāja karte	31	4.6.4	Attālinātas vadības lejupielāde (opcija)	49
3.10.2	Uzņēmuma karte	31	5	Lietošana, ko īsteno vadītājs	51
3.10.3	Lielapjoma atmiņa (ierīcē)	32	5.1	Vadītāja kartes funkcijas	51
3.11	Laika zonas	32	5.2	Maiņas sākums - vadītāja kartes ievietošana	51
3.12	Piktogrammas (pārskats)	33	5.2.1	1. Kartes ievietošana	51
3.13	Valstu kodi.....	37	5.2.2	2. Aktivitātes iestatīšana	54
3.13.1	Spānijas reģioni	39	5.2.3	Valsts ievadīšana (manuāla ievadīšana)	54
3.14	Automātiskās aktivitātes (noklusējums)	40	5.2.4	Ievades procedūras pārtraukšana	55
4	Vadība (vispārīgi)	43	5.3	Aktivitāšu iestatīšana.....	55
4.1	Rādījumi	43	5.3.1	Iespējamās aktivitātes	56
4.1.1	Rādījums pēc aizdedzes ieslēgšanas	43	5.3.2	Aktivitātes maiņa.....	56
4.1.2	Rādījumi brauciena laikā	43	5.3.3	Automātiskā iestatīšana.....	56
4.1.3	Paziņojumi	44	5.3.4	Aktivitāšu ierakstīšana ar roku	57
4.1.4	Rādījums pēc aizdedzes izslēgšanas.....	44	5.4	Maiņas beigas – vadītāja kartes izņemšana	58
4.2	Pārvietošanās pa izvēlni	44			

5.5	Manuālas ievades (ierakstīšana/papildu ievadīšana)	59	7.1	Pirmais izvēlnes līmenis – standarta vērtības	75
5.5.1	Kartes pieprasījums manuālās ievades laikā	60	7.1.1	Rādījums, transportlīdzeklim stāvot	75
5.5.2	Aktivitātes "Atpūtas laiks" papildu ievadīšana	61	7.1.2	Laiku rādīšana no vadītāja kartes	76
5.5.3	Aktivitāšu turpināšana	62	7.1.3	Valodas iestatīšana	76
5.5.4	Turpiniet aktivitātes un iestatiet nākamās aktivitātes	63	7.1.4	VDO skaitītājs (opcija)	77
5.6	Vadītāja / transportlīdzekļa nomainīšana	63	7.2	Otrs izvēlnes līmenis – izvēlnes funkcijas	82
5.6.1	1. gadījums - komandas režīms	64	7.2.1	Izvēlnes funkcijas (pārskats)	83
5.6.2	2. gadījums - maiņas beigas	64	7.2.2	Navigēšana izvēlnes funkcijās	84
5.6.3	3. gadījums - jauktais darba režīms	64	7.2.3	Izvēlnes piekļuves bloķēšanas funkcija	86
5.7	Vadītāja kartes ievietošana pirmo reizi	65	7.2.4	Izīšana no izvēlnes funkcijām	86
5.7.1	Datu lietošana	65	7.2.5	Izvēlnes punkts „Vadītāja 1/ vadītāja 2 izdruka”	86
5.7.2	Pieteikšanās norise	65	7.2.6	Izvēlnes punkts „Transportlīdzekļa izdruka”	87
6	Lietošanu veic uzņēmējs	68	7.2.7	Izvēlnes punkts „Vadītāja 1/ vadītāja 2 ievade”	91
6.1	Uzņēmuma kartes funkcijas	68	7.2.8	Izvēlnes punkts „Ievade, transportlīdzeklis”	93
6.2	Izvēlnes funkcijas uzņēmuma darba režīmā	68	7.2.9	Izvēlnes punkts „Vadītāja 1/ vadītāja 2 rādījums”	96
6.3	Reģistrēšanās - uzņēmuma kartes ievietošana	69	7.2.10	Izvēlnes punkts „Transportlīdzekļa rādījums”	96
6.4	Dalībvalsts un transportlīdzekļa reģistrācijas numura ievadīšana	70	8	Paziņojumi	99
6.5	Uzņēmuma kartes izņemšana	72	8.1	Paziņojumu nozīme	99
7	Izvēlnes	75	8.1.1	Paziņojumu pazīmes	99
			8.1.2	Paziņojumu apstiprināšana	100

8.2	Īpaši paziņojumi	100	9.7.2	Vadītāja kartē reģistrētie atgadījumi / traucējumi	119
8.2.1	Izgatavošanas stāvoklis	100	9.7.3	Transportlīdzekļa dienas izdruka	120
8.2.2	OUT (iziešana no piemērošanas teritorijas)	101	9.7.4	Atgadījumi / traucējumi no transportlīdzekļa	121
8.2.3	Brauciens ar prāmi/vilcienu	101	9.7.5	Ātruma pārsniegumi	122
8.3	Iespējamo atgadījumu pārskats	102	9.7.6	Tehniskie dati	122
8.4	Iespējamo traucējumu pārskats	105	9.7.7	Vadītāja aktivitātes	123
8.5	Braukšanas laika brīdinājumi	108	9.7.8	v diagramma	123
8.5.1	VDO skaitītāja rādījums (opcija)	108	9.7.9	Statuss D1/D2 diagramma (opcija)	124
8.6	Iespējamo lietošanas norādījumu pārskats	109	9.7.10	Ātruma profili (opcija)	124
8.6.1	Apkalpošanas norādījumi kā informācija ..	112	9.7.11	Rotācijas frekvences profili (opcija)	124
9	Izdrukāt	115	9.7.12	Ievietotās tahogrāfa kartes	125
9.1	Norādes par drukāšanu	115	9.7.13	Izdruka pēc vietējā laika	125
9.2	Drukāšanas sākšana	115	9.8	Paskaidrojums pie izdrukām	125
9.3	Drukāšanas pārtraukšana	115	9.8.1	Apraksts par datu blokiem	125
9.4	Printera papīra nomaiņa	116	9.9	Datu kopa atgadījumu vai traucējumu gadījumā ...	133
9.4.1	Papīra beigas	116	9.9.1	Datu kopas nolūka kodēšana	134
9.4.2	Papīra ruļļa ielikšana	116	9.9.2	Kodēšana tuvākam aprakstam	135
9.5	Papīra sastrēguma novēršana	117	10	Apkope un pārbaudes pienākums	138
9.6	Izdruku uzglabāšana	117	10.1	Tīrīšana	138
9.7	Izdrukas (piemēri)	118	10.1.1	DTCO 4.0 tīrīšana	138
9.7.1	Vadītāja kartes dienas izdruka	118	10.1.2	Tahogrāfa kartes tīrīšana	138
			10.2	Pienākums veikt pārbaudes	138
			11	Traucējumu novēršana	141

11.1	Datu dublēšana darbnīcā	141
11.2	Virsspriegums/pazemināts spriegums	141
11.2.1	Sprieguma padeves pārtraukums.....	142
11.3	Kartes komunikācijas kļūda.....	142
11.3.1	Printera atvilktnes defekts	143
11.3.2	Automātiska tahogrāfa kartes izstumšana	143
12	Tehniskie dati	145
12.1	DTCO 4.0	145
12.2	Papīra rullis	146
13	Pielikums	148
13.1	Atbilstības deklarācija	148
13.2	Darbību apliecinājums (fragments)	149
13.3	Papildu piederumi	150
13.3.1	DLKPro Download Key	150
13.3.2	DLKPro TIS-Compact	150
13.3.3	DTCO® Smart Link.....	150
13.3.4	DLD® Short Range II un DLD® Wide Range II	151
13.3.5	Tīrīšanas kartes un tīrīšanas salvetes	151
14	Izmaiņu pārskats	153
14.1	Versiju pārskats.....	153
	Atslēgvārdu saraksts.....	154

Par šo dokumentu

Personas datu aizsardzība

Apzīmējumi

Šī dokumenta funkcija

Mērķgrupa

Simboli un signālvārdi

Vadlīnijas

Izvēlnes attēlojums

Papildinošā informācija

Service Only

Par šo dokumentu

■ Personas datu aizsardzība

Regulā (ES) 165/2014, kā arī ģstenošanas regulas (ES) 2016/799 pašreizējā redakcijā ir ietverta virkne prasību attiecībā uz personas datu aizsardzību, lietojot ierīci DTCO 4.0. DTCO 4.0 atbilst Vispārīgās datu aizsardzības regulas (ES) 2016/679 prasībām to pašreizējā redakcijā.

Ģpaši tas attiecas uz:

- vadītāja piekrišanu ITS personas datu apstrādei;
- vadītāja piekrišanu VDO personas datu apstrādei.

Vadītāja karti pirmo reizi ievietojot ierīcē DTCO 4.0, pēc manuālas papildu ievades tahogrāfā parādās vaicājums, vai vadītājs piekrīt viņa personas datu apstrādei.

IEVĒRĪBAI

Ar personas datu aizsardzību saistītu papildinformāciju, it ģpaši attiecībā uz ievākto datu apjomu un izmantošanu, jūs varat iegūt pie sava darba devēja un/vai pasūtītāja. Lūdzu, ņemiet vērā, ka Continental Automotive GmbH darbojas vienģgi kā operators, saņemot norādģjumus no jūsu darba devēja / pasūtģtģja.

IEVĒRĪBAI

Lūdzu, ņemiet vērā, ka izsniegta atļauja jebkurā laikā var tģkt atsaukta. Tas nav attiecināms uz veikto personas datu apstrādi, kas ir notikusi lģdz atsaukšanas brģdim, pamatojoties uz jūsu doto piekrišanu.

→ *Mainģt personas ITS datu iestatģjumus* [▶ 92]

→ *Mainģt personas VDO datu iestatģjumus* [▶ 92]

IEVĒRĪBAI

Dati tiek saglabāti tahogrāfā un, kad ir sasniegts maksimālais datu apjoms, sākot ar senākajiem ievadģtajiem datiem, sistģma veic datu pģrrakstģšanu, tomģr ne agrāk kā pģc viena gada.

Ārģjas ierģces, kuras veic datu apmaiņu ar tahogrāfu, spģj pieķģt tģlāk minģtajiem datiem, ja vadģtģjs ir devis piekrišanu šo datu fģksģšanai.

IEVĒRĪBAI

Neatkarģgi no vadģtģja jebkurā laikā iespģjams pieprasģt reāllaika datus transportlģdzekļa tģklā. Ja nav izveidota cita personas datu aizsardzģbas koncepcģja, šie dati no transportlģdzekļa tģkla drģkst tģkt izvadģti tikai tad, ja vadģtģjs ir tam devis savu piekrišanu.

1

► ITS personas dati

ITS personas dati (ITS: Intelīgētā Transporta Sistēma) ir, piemēram,

- vadītāja vārds un uzvārds
- vadītāja kartes numurs
- dzimšanas datums

→ *Maiņas sākums - vadītāja kartes ievietošana [51]*

► VDO personas dati

Tie ir papildinoši personas dati, kas nav definēti Īstenošana regulas (ES) 2016/799 13. pielikumā un tiek izvadīti reāllaikā.

Ja autovadītājs ir devis savu atļauju, tiek fiksēti šādi papildinošie personas dati:

- D1/ D2 statusa ieejas
- motora apgriezīnu skaita profili
- ātruma profili
- 4 Hz ātruma signāls

IEVĒRĪBAI

Ar 4 Hz ātruma signālu tahogrāfā tiek fiksēti automašīnas pilnīgās nobremzēšanas cikli. Vienmēr tiek fiksēts tikai pēdējais notikums.

→ *Reģistrēšanās - uzņēmuma kartes ievietošana [69]*

IEVĒRĪBAI

Papildinformāciju par personas datu apkopošanu jūs varat saņemt pie sava darba devēja.

■ Apzīmējumi

Šajā lietošanas instrukcijā spēkā ir šādi apzīmējumi:

- Ierīcei DTCO 1381 , versija 4.0, tiek izmantots apzīmējums DTCO 4.0.
- Nosegtā saskarne DTCO 4.0 priekšpusē paredzēta gan datu lejupielādei, gan parametru iestatīšanai. To apzīmē kā priekšējo saskarni.
- AETR nolīgums (**A**ccord **E**uropéen sur les **T**ransports **R**outiers) nosaka transportlīdzekļu apkalpju darba un atpūtas laikus starptautiskajos autopārvadājumos. Tādējādi tas ir šīs instrukcijas sastāvdaļa.
- **Jauktais darba režīms** apzīmē transportlīdzekļu jauktu izmantošanu gan ar analogajiem, gan ar digitāliem tahogrāfiem.
- **Komandas režīms** apzīmē situāciju, kad ar transportlīdzekli brauc 2 autovadītāji.
- **Lielapjoma atmiņa** ir datu atmiņa ierīcē.

- **Out** (Out of Scope) šīs instrukcijas kontekstā nozīmē sniegšanos ārpus noteiktas regulas spēkā esamības sfēras.

■ Šī dokumenta funkcija

Šis dokuments ir lietošanas instrukcija un tajā ir aprakstīts, kā pareizi un saskaņā ar Regulā (ES) 165/2014 noteiktajām prasībām lietot digitālo tahogrāfu DTCO 4.0.

Lietošanas instrukcijas mērķis ir palīdzēt autovadītājam ievērot likumdošanā noteiktās prasības, izmantojot ierīci DTCO 4.0.

Šis dokuments ir derīgs ierīcei DTCO 4.0. Tas nav derīgs iepriekšējām ierīces versijām.

■ Mērķgrupa

Šī lietošanas instrukcija ir paredzēta autovadītājiem un uzņēmējiem.

Uzmanīgi izlasiet instrukciju un iepazīstieties ar ierīces darbību.

► Uzglabāšana

Instrukciju vienmēr glabājiet transportlīdzeklī viegli pieejamā vietā.

► Kontaktpersona

Jautājumu un tīpašu vēlmju gadījumā, lūdzu, vērsieties savā pilnvarotajā specializētajā servisa darbnīcā vai pie sava servisa partnera.

■ Simboli un signālvārdi

SPRĀDZIENBĪSTAMĪBA

Norāde SPRĀDZIENBĪSTAMĪBA apzīmē **tiešu** apdraudējumu, ko rada eksplozija.

Neievērojot šo norādi, pastāv risks gūt smagas pakāpes miesas bojājumus vai arī var iestatāties nāve.

BRĪDINĀJUMS

Norāde BRĪDINĀJUMS apzīmē **iespējamu** apdraudējumu.

Neievērojot šo norādi, pastāv risks gūt nopietnus miesas bojājumus vai arī var iestatāties nāve.

IEVĒROT PIESARDZĪBU

Norāde IEVĒROT PIESARDZĪBU apzīmē vieglu miesas bojājumu gūšanas risku.

Neievērojot šo norādi, sekas var būt vieglas pakāpes miesas bojājumi.

UZMANĪBU

Norāde UZMANĪBU satur svarīgu informāciju, lai izvairītos no datu zudumiem, novērstu bojājumu rašanos ierīcē vai lai ievērotu likumā noteiktās prasības.

IEVĒRĪBAI

Norāde IEVĒRĪBAI sniedz padomus vai informāciju, kuru neievērošanas gadījumā var rasties darbības traucējumi.

■ Vadlīnijas

1. Atveriet...
Darbības ir numurētas tad, ja nepieciešams veikt vairākus darbības soļus noteiktā secībā.
 - Izvēlieties...
Nav numurēti darbības soļi, pēc kuriem vai nu vairs nav nepieciešams veikt turpmāku darbību, vai arī darbības soļi ir veicami pēc izvēles.
- a. Displeja rādījumu virkne...
Ja displejos tiek attēlots kādas darbības atsevišķo soļu virknējums, šie soļi tiek apzīmēti ar burtiem, kas tiek piešķirti alfabētiskā secībā.

■ Izvēlnes attēlojums

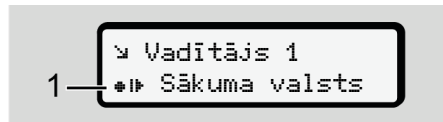

att. 1: Izvēlnes attēlojuma piemērs

Mirgojošas rindiņas vai zīmes izvēlnes rādījumā ir attēlotas *slīprakstā* (1).

Definīcijas

Vadītājs 1 = persona, kas pašlaik vada vai vadīs transportlīdzekli.

Vadītājs 2 = persona, kas nevada transportlīdzekli.

■ Papildinošā informācija

► Īsā instrukcija

- Īsās instrukcijas vadītājiem mērķis ir sniegt ātru pārskatu par svarīgākajiem ierīces vadības soļiem.

► Informācija internetā

Interneta vietnē www.fleet.vdo.com ir pieejama šāda informācija:

- papildinformācija par DTCO 4.0
- informācija par trešās puses licenci (Third Party License)
- šī lietošanas instrukcija PDF formātā
- kontaktadrese
- prasības ārējām GNSS antenām, kas tiek izmantotas kopā ar DTCO 4.0

Jūsu drošībai

Svarīgākie drošības norādījumi

Tiesiskie noteikumi

Noteikumiem atbilstoša lietošana

Service Only

Jūsu drošībai

■ Svarīgākie drošības norādījumi

BRĪDINĀJUMS

Ierīces paziņojumu izraisīta uzmanības novēršana

Pastāv uzmanības novēršanas risks, brauciena laikā displejā tiekot attēlotiem paziņojumiem vai automātiski izbīdoties kartei.

- Neļaujiet tam novērst jūsu uzmanību, bet gan pievērsiet visu savu uzmanību ceļu satiksmei.

IEVĒROT PIESARDZĪBU

Miesas bojājumu gūšanas risks pie kartes nodalījuma

Jums un citām personām pastāv risks gūt miesas bojājumus pie atvērtas kartes ievietošanas atveres.

- Atveriet kartes ievietošanas atveri tikai tad, ja vēlaties tajā ievietot vai izņemt tahogrāfa karti.

UZMANĪBU

Apmācību nodrošināšana darbam ar DTCO 4.0

Saskaņā ar Regulu (ES) 165/2014 transporta uzņēmumiem ir pienākums apmācīt savus vadītājus darbā ar

digitālajiem tahogrāfiem un izsniegt sertifikātu par apmācības kursu pabeigšanu.

Ja uzņēmums to nenodrošina, draud naudassods un paplašināta atbildības iestāšanās, ja tiek nodarīts kaitējums.

- Nodrošiniet saviem autovadītājiem regulāras apmācības.

UZMANĪBU

Bojājumu novēršana ierīcē DTCO

Lai izvairītos no DTCO 4.0 bojājumiem, ievērojiet šādus nosacījumus:

- DTCO 4.0 uzstādīšanu un plombēšanu ir veikušas pilnvarotas personas. Lūdzu, neveiciet nekādu iejaukšanos ierīcē DTCO 4.0 un tās pievados.
- Ievietojiet kartes ievietošanas atverē vienīgi atbilstīgās tahogrāfa kartes.
- Izmantojiet tikai ražotāja ieteiktos papīra rullīšus ar sertifikācijas zīmi (oriģinālo VDO printera papīru).
→ *Printera papīra nomaīņa* [116]
- Nespiediet taustiņus ar asiem vai smailiem priekšmetiem.

UZMANĪBU

Nesabojāt plombas un zīmogus

Pretējā gadījumā ierīce DTCO 4.0 vairs neatbildīs stāvoklim, kāds nepieciešams, lai to drīkstētu izmantot, un dati zaudē savu ticamību.

UZMANĪBU

Neveikt manipulācijas ar datiem

Tahogrāfa pierakstu, kā arī tahogrāfa karšu un izdrukāto dokumentu viltošana, aizkavēšana vai iznīcināšana ir aizliegta.

UZMANĪBU

Neveikt manipulācijas ar DTCO 4.0

Persona, kas veic izmaiņas tahogrāfā vai signālu pievadē, kas ietekmē tahogrāfa datu uzskaiti un saglabāšanu, it sevišķi, ja tas darīts maldināšanas nolūkā, pārkāpj likumu.

► DTCO 4.0 ADR (variants ar sprādzienaizsardzību)

Visa informācija (lietošanas īpatnības un svarīgi drošības norādījumi) saistībā ar ADR sprādzien drošo izpildījumu labākas pārskatāmības nolūkā ir apkopta atsevišķā nodaļā.

SPRĀDZIENBĪSTAMĪBA

Palikušā sprieguma un atvērtu saskarņu radīta sprādzienbīstamība

Sprādzienbīstamās vidēs DTCO 4.0 taustiņu spiešana, karšu ievietošana, printera nodalījuma atvēršana vai priekšējās saskarnes atvēršana rada sprādzienbīstamību.

- Ievērojiet norādījumus par rīcību saistībā ar bīstamām kravām un to transportēšanu sprādzienbīstamās vidēs.

→ *ADR variants (variants ar sprādzienaizsardzību)* [24]

■ Tiesiskie noteikumi

⚠ UZMANĪBU

Citu valstu tiesiskie noteikumi

Atsevišķo valstu normatīvās prasības šajā lietošanas instrukcijā nav ietvertas, un tās jāievēro papildus šīs instrukcijas noteikumiem.

Tahogrāfu lietošanu regulē šādas regulas un direktīvas:

- Regula (ES) 165/2014
- Regula (EK) 561/2006
- Direktīva 2006/22/EK

Spēkā ir pašreizējā redakcija.

Ar šo regulu starpniecību Eiropas parlaments transportlīdzekļa vadītājam, kā arī turētājam (uzņēmējam) nodod virkni pienākumu un atbildību.

Turklāt jāievēro spēkā esošie nacionālie tiesību akti.

Nepretendējot uz pilnīgumu vai spēkā esamību, ir izceļami šādi kritēriji un standarti:

► Vadītāja pienākumi

- Vadītājam jā rūpējas par vadītāja kartes un tahogrāfa pienācīgu lietošanu.
- Rīcība tahogrāfa kļūdainas darbības gadījumā:
 - Vadītājam ir pienākums uz atsevišķas lapas vai izdrukas aizmugurē atzīmēt datus par aktivitātēm, kurus tahogrāfs ir fiksējis vai izdrukājis nepareizi.
 - ➔ *Aktivitāšu ierakstīšana ar roku* [57]
 - Ja atgriešanās uzņēmuma mītnē nenotiek nedēļas laikā, tahogrāfa remonts jāveic pa ceļam pilnvarotā specializētajā servisa darbnīcā.
- Transportlīdzeklī glabājamie dokumenti jauktajā darba režīmā (transportlīdzekļu ar tahogrammu un digitālo tahogrāfu izmantošana):
 - vadītāja karte
 - dienas izdrukas
 - tahogrammas
 - aktivitāšu ierakstīšana ar roku
 - ➔ *Vadītāja / transportlīdzekļa noma* [63]
- Transportlīdzeklī glabājamie dokumenti atveseļošanās un atpūtas atvaļinājuma gadījumā, ja manuāla datu ievade tahogrāfā nebija iespējama.
- Saskaņā ar Eiropas Komisijas direktīvu 2006/22/EK vadītājam ir jāuzrāda apliecinājums par šādiem apstākļiem, kas bijuši pēdējo 28 dienu laikā:
 - laika posms, kurā vadītājam bija atveseļošanās atvaļinājums
 - laika posms, kurā vadītājam bija atpūtas atvaļinājums
 - braukšanas laika posms, kas ir realizēts ārpus Regulas (EK) 561/2006 vai AETR nolīguma darbības sfēras.

IEVĒRĪBAI

Izdrukājamās veidlapas paraugs ir pieejams interneta vietnē:

ec.europa.eu

- Vadītāja kartes nozaudēšanas, nozagšanas, bojājuma vai nepareizas darbības gadījumā vadītājam brauciena sākumā un beigās jāstāda dienas izdruka un uz tās jānorāda personas dati. Vajadzības gadījumā ar roku papildus jāpieraksta gatavības laiki un citi darba laiki.
→ *Aktivitāšu ierakstīšana ar roku* [57]
- Ja vadītāja karte ir bojāta vai nedarbojas pareizi: vadītāja karti nodot kompetentajai iestādei vai atbilstoši noteikumiem paziņot par kartes nozaudēšanu. Rezerves karti pieprasīt septiņu kalendāro dienu laikā.

- Bez vadītāja kartes braucieni var turpināt līdz 15 kalendārajām dienām, ja tas ir nepieciešams, lai transportlīdzeklis varētu atgriezties uzņēmuma mītnē.
- Ja vadītāja karti nomaina citas ES dalībvalsts iestāde: pamatojumu nekavējoši paziņot kompetentajai iestādei.
- Beidzoties vadītāja kartes derīguma termiņam, vadītājam tā jāuzglabā transportlīdzeklī vēl vismaz 28 kalendārās dienas (Regula par autotransportlīdzekļu apkalpēm Vācijā).

► Atkāpes no tiesiskajiem noteikumiem

Lai garantētu cilvēku, transportlīdzekļa vai pārvadājamās kravas drošību, var būt nepieciešamas atkāpes no spēkā esošajiem tiesiskajiem noteikumiem.

Šādos gadījumos vadītājam ne vēlāk kā pēc piemērotas apstāšanās vietas sasniegšanas ir ar roku jāatzīmē šīs atkāpes veids un iemesls. Piemēram:

- uz tahogrammas
- uz izdrukas no DTCO 4.0
- darba laiku grafikā

► Uzņēmēja pienākumi

DTCO 4.0 kalibrēšanu un labošanu atļauts veikt vienīgi pilnvarotā specializētājā servisa darbnīcā.

→ Pienākums veikt pārbaudes [138]

- Pirmo reizi ievietojot ierīcē uzņēmuma karti, DTCO 4.0 jūs uzaicina ievadīt šādus transportlīdzekļa datus:
 - dalībvalsts
 - valsts reģistrācijas numura zīme.
→ *Dalībvalsts un transportlīdzekļa reģistrācijas numura ievadīšana* [70]
- Pēc transportlīdzekļa pārbaudes: Lūdziet pilnvarotas specializētās servisa darbnīcas darbiniekam tahogrāfā DTCO 4.0 ievadīt šādus kalibrēšanas datus:
 - dalībvalsts
 - valsts reģistrācijas numura zīme

- Transportlīdzekļa izmantošanas sākumā/beigās tahografā DTCO 4.0 pierēģistrējiet vai attiecīgi atreģistrējiet uzņēmumu.
→ *Reģistrēšanās - uzņēmuma kartes ievietošana* [69]
- Pārliecinieties, ka transportlīdzeklī pietiekamā daudzumā ir pieejami sertificēti printerim nepieciešamie papīra rullīši.
- Uzraugiet pareizu tahogrāfa darbību, piemēram, ievietojot uzņēmuma karti.
- Ievērojiet likumā noteiktos tahogrāfa pārbaudes intervālus: pārbaude vismaz reizi divos gados.
- Regulāri lejupielādējiet datus no DTCO 4.0, kā arī no vadītāju kartēm, un saglabājiet datus atbilstoši tiesiskajiem noteikumiem
- Pārbaudiet, vai vadītājs izmanto tahogrāfu atbilstoši noteiktajai kārtībai. Regulāri pārbaudiet darba un atpūtas laikus, kā arī norādiet uz iespējamām atkāpēm.

■ Noteikumiem atbilstoša lietošana

Digitālais tahogrāfs DTCO 4.0 ir uzskaites kontrolierīce, kas paredzēta braukšanas ātruma, nobraukto kilometru un vadītāja darba un atpūtas laiku uzraudzībai un reģistrēšanai.

Šajā dokumentā ir aprakstīta digitālā tahogrāfa DTCO 4.0 lietošana.

Šī tahogrāfa fiksētie dati jums sniegs atbalstu, veicot savus ikdienas darba pienākumus:

- tie palīdzēs gan jums, gan vadītājam u.c. ievērot sociālos noteikumus, kas ir spēkā ceļu satiksmē,
- tie palīdzēs gan jums, gan uzņēmējam saglabāt pārskatu par autovadītāju noslogojumu un transportlīdzekļu izmantošanu (izmantojot piemērotas analizēšanas programmas).

Uz tahogrāfa DTCO 4.0 ADR variantu attiecas nosacījums, ka to drīkst darbināt tikai atbilstoši ATEX direktīvas 2014/34/ES noteikumiem.

IEVĒRĪBAI

DTCO 4.0 var izmantot ne ilgāk kā 15 gadus, pēc tam beidzas sertifikāta derīguma termiņš.

Ja sertifikātam beidzies derīguma termiņš, tahogrāfs jānomaina.

Ierīces apraksts

Rādījumi un vadības elementi

Īpašības

Detalizēta informācija par rādījumiem un vadības elementiem

Svarīgi iestatījumi (pārskats)

Attālinātā vadība

Gaidstāves režīms (displejs)

ADR variants (variants ar sprādzienaizsardzību)

Darba režīmi (pārskats)

Tahogrāfa kartes (pārskats)

Saglabātie dati

Laika zonas

Piktogrammas (pārskats)

Valstu kodi

Automātiskās aktivitātes (noklusējums)

Ierīces apraksts

■ Rādījumi un vadības elementi

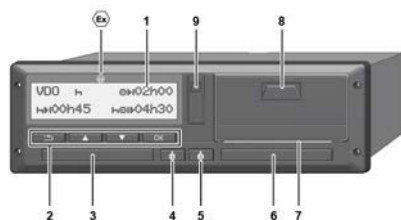

att. 2: DTCO 4.0 priekšskats

- (1) Displejs
- (2) Izvēlnes taustiņš
- (3) Kartes ievietošanas atvere-1 ar pārsegu
- (4) Kombinētais taustiņš Vadītājs 1
- (5) Kombinētais taustiņš Vadītājs 2
- (6) Kartes ievietošanas atvere-2 ar pārsegu
- (7) Printera papīra noplēšanas mala
- (8) Printera atvilktnē
- (9) Priekšējā saskarne

 ADR varianta marķējums (variants ar sprādzienaizsardzību – opcija)

Izmantojot pēc izvēles pieejamus piederumus, tahogrāfa DTCO 4.0 darbību iespējams vadīt no attāluma.

■ Īpašības

Digitālais tahogrāfs DTCO 4.0 ar tā sistēmas sastāvdaļām ir transportlīdzekļa odometra vai kontrolierīces vienība un atbilst tehniskajām specifikācijām saskaņā ar Regulu (ES) 165/2014, kā arī Īstenošanas regulai (ES) 2016/799 I C pielikumam pašreiz spēkā esošajā redakcijā.

DTCO 4.0 pastāvīgi reģistrē ar vadītāju un transportlīdzekli saistītos datus.

Paziņojumi par kādas sastāvdaļas, pašas ierīces vai vadības kļūmi tūlīt pēc tās rašanās tiek attēloti displejā un saglabāti atmiņā:

Tahogrāfa DTCO 4.0 ADR variants atbilst ATEX direktīvai 2014/34/ES un ADR nolīguma 9. daļai.

■ Detalizēta informācija par rādījumiem un vadības elementiem

▶ Displejs (1)

Displeja kontrastu un spilgtumu mainīt nav iespējams.

Apgaismojuma intensitātes samazināšanu (pēc aizdedzes izslēgšanas) iespējams mainīt servisa darbnīcā.

→ *Izvēlnes attēlojums* [▶ 12]

▶ Izvēlnes taustiņi (2)

Datu ievadīšanai, attēlošanai vai izdrukāšanai izmantojiet šādus taustiņus:

▣/▣ **Vairākkārtēja vēlamā virziena taustiņa nospiešana:** šķirstīšana izvēlnes līmenī līdz vēlamās funkcijas sasniegšanai.

Taustiņa ilgstoša turēšana: automātiska šķirstīšana uz priekšu.

OK **Taustiņa īsa nospiešana:** funkcijas/izvēles apstiprināšana.

LB **Taustiņa īsa nospiešana:** atgriešanās pēdējā ievades lauciņā, valsts ievades pārtraukšana vai pakāpeniska iziešana no izvēlnes līmeņa.

▶ Kartes ievietošanas atvere 1 (3)

Vadītājs 1, kurš vadīs transportlīdzekli, ievieto savu vadītāja karti kartes ievietošanas atverē 1.

→ *Maiņas sākums - vadītāja kartes ievietošana* [▶ 51]

▶ Kombinētais taustiņš Vadītājs 1 (4)

6 **Taustiņa īsa nospiešana:** aktivitātes maiņa.
→ *Aktivitāšu iestatīšana* [▶ 55]
Taustiņa ilgstoša turēšana: (min. 2 sekundes): kartes ievietošanas atveres atvēršana.

▶ Kombinētais taustiņš Vadītājs 2 (5)

6 **Taustiņa īsa nospiešana:** aktivitātes maiņa.
→ *Aktivitāšu iestatīšana* [▶ 55]
Taustiņa ilgstoša turēšana: (min. 2 sekundes): kartes ievietošanas atveres atvēršana.

▶ Kartes ievietošanas atvere 2 (6)

Vadītājs 2, kurš pašlaik nevadīs transportlīdzekli, ievieto savu vadītāja karti kartes ievietošanas atverē 2 (komandas darba režīms).

→ *Maiņas sākums - vadītāja kartes ievietošana* [▶ 51]

▶ Papīra noplēšanas mala (7)

Uz papīra noplēšanas malas jūs varat noplēst printera papīra izdruku.

▶ Printera atvilktnē (8)

Printera atvilktnē papīra rullīša ievietošanai.

→ *Printera papīra nomaiņa* [▶ 116]

▶ Priekšējā saskarne (9)

Izmantojot priekšējo saskarni, tiek veikta datu lejupielāde un iestatīti parametri (servisa darbnīcā).

Priekšējā saskarne atrodas zem pārsega.

Pieļūves tiesības šīs saskarnes funkcijām ir atkarīgas no ievietotās tahogrāfa kartes.

→ *Tahogrāfa karšu pieļūves tiesības* [▶ 29]

■ Svarīgi iestatījumi (pārskats)

Svarīgi iestatījumi tahogrāfā DTCO 4.0 ir, piemēram, šādi:

- valsts reģistrācijas numura zīmes un valsts, kurā izdota automašīnas reģistrācijas apliecība, ievadīšana (ja tas jau iepriekš nav izdarīts darbnīcā)
→ *Dalībvalsts un transportlīdzekļa reģistrācijas numura ievadīšana* [▶ 70]
- aktivitātes maiņa, izslēdzot aizdedzi
→ *Automātiskās aktivitātes (noklusējums)* [▶ 40]
- ātruma un apgriezīenu skaita profilu fiksēšana
→ *Ātruma profilu izdrukāšana (opcija)* [▶ 90]
- D1/D2 statusa atpazīšana
→ *Maiņas sākums - vadītāja kartes ievietošana* [▶ 51]
- VDO skaitītāja rādījums (opcija)
→ *VDO skaitītājs (opcija)* [▶ 77]

■ Attālinātā vadība

Tahogrāfa DTCO 4.0 darbību iespējams vadīt attālināti. Šim mērķim jums nepieciešams:

- DTCO® SmartLink (iespraužama Bluetooth saskarne)
- ierīce ar Bluetooth saskarni, piemēram, viedtālrunis vai kontrolierīce
- lietojumprogrammatūra (lietotne) ierīcē

→ *DTCO® Smart Link* [▶ 150]

Attālinātās vadības aktivizēšanu tahogrāfā DTCO 4.0 jūs varat veikt pats un pēc tam tahogrāfa licences kodu sasaistīt ar savu mobilo ierīci.

→ *Attālinātās vadības funkcijas aktivizācija* [▶ 92]

Valsts reģistrācijas numura zīmes ievadīšana

Valsts reģistrācijas numura zīmi, kā arī dalībvalsti, kurā izdota automašīnas reģistrācijas apliecība, papildus iespējams ievadīt caur lietotni, ja ir DTCO® SmartLink savienojums.

■ Gaidstāves režīms (displejs)

Displejs atkal ieslēdzas, bet nekāda turpmāka darbība nenotiek.

Darba režīmā **Дарбības**, ko displejā var atpazīt pēc piktogrammas , DTCO 4.0 uz gaidstāves režīmu pārslēdzas pie šādiem nosacījumiem:

- Transportlīdzekļa aizdedze ir izslēgta.
- Nav redzams neviens paziņojums.

Aizdedzei esot izslēgtai, displeja apgaismojuma intensitāte tiek samazināta.

Pēc apm. 1 minūtes (no klienta iestatījumiem atkarīga vērtība) displejs nodziest pavisam – DTCO 4.0 ir ieslēdzies gaidstāves režīmā.

Pēc izvēles iespējams iestatīt citu apgaismojuma intensitātes samazinājuma vērtību (servisa darbnīca).

► Gaidstāves režīma pārtraukšana

Nospiežot jebkuru taustiņu vai ieslēdzot aizdedzi, iespējams iziet no gaidstāves režīma.

■ ADR variants (variants ar sprādzienaizsardzību)

Tahogrāfa DTCO 4.0 ADR variants uz priekšējās plāksnes ir marķēts ar Ex simbolu.

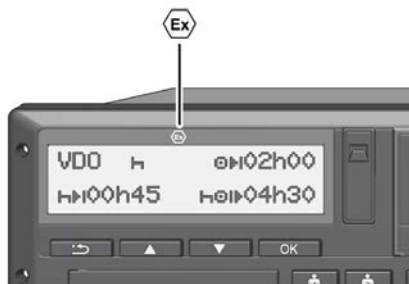

att. 3: Ex simbols ierīces priekšpusē

Tahogrāfa DTCO 4.0 ADR variants ir sertificēts izmantošanai sprādzienbīstamā vidē.

- Sprādzienbīstamības zona: II zona
- Apkārtējās vides temperatūra: -20 °C līdz +65 °C.

► Īpaši drošības norādījumi

Tahogrāfa DTCO 4.0 ADR variantam jāņem vērā šādi papildu drošības norādījumi:

SPRĀDZIENBĪSTAMĪBA

levērot norādījumus

- Ievērojiet norādījumus par rīcību saistībā ar bīstamām kravām un to transportēšanu sprādzienbīstamās vidēs.

SPRĀDZIENBĪSTAMĪBA

Iekraujot un izkraujot bīstamas kravas, ņem vērā šādus nosacījumus:

- Abām kartes ievietošanas atverēm jābūt aizvērtām.
- Printera atvilktni jābūt aizvērtai.
- Priekšējās saskarnes nosegvāciņam jābūt aizvērtam.
- Nespiest nevienu tahogrāfa taustiņu.
- Tahogrāfā nedrīkst būt ievietota neviena servisa darbnīcas, kontroles vai uzņēmuma karte.

► Īpatnības attiecībā uz lietošanu

Eksplozijas novēršanas nolūkā atbilstīgās bīstamajās zonās tahogrāfa DTCO 4.0 ADR variantam, aizdedzei esot izslēgtai, ir pieejamas tikai iekšējās funkcijas (pretstatā standarta variantam).

Tāpēc, ja vēlaties lietot tahogrāfa DTCO 4.0 ADR variantu, ārpus bīstamā zonas jāieslēdz aizdedze.

■ Darba režīmi (pārskats)

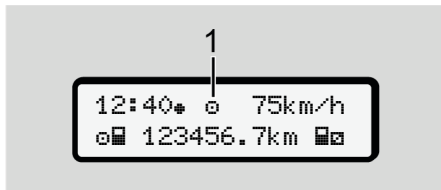

att. 4: Darba režīma displejs

(1) Darba režīma rādījums

Tahogrāfam DTCO 4.0 ir 4 darba režīmi, kas ir atkarīgi no ievietotās tahogrāfa kartes:

- Darbība (brauciens/vadītājs)
Standarta rādījums ar vai bez ievietotas vadītāja kartes
→ *Maiņas sākums - vadītāja kartes ievietošana* [51]
- Uzņēmums (uzņēmējs)
Rādījums pēc uzņēmuma kartes ievietošanas
→ *Reģistrēšanās - uzņēmuma kartes ievietošana* [69]
- Kontrole
(nav šīs instrukcijas sastāvdaļa)

- Kalibrēšana
(nav šīs instrukcijas sastāvdaļa)

Atkarībā no tā, vai un kura no tahogrāfa kartēm ir ievietota ierīcē, tahogrāfs DTCO 4.0 automātiski pārslēdzas uz kādu no šiem darba režīmiem:

Ievietoto tahogrāfa karšu darba režīmu pārskats						
Darba režīmi		Kartes ievietošanas atvere 1				
		Nav kartes	Vadītāja karte	Uzņēmuma karte	Kontroles karte	Servisa darbnīcas karte
Kartes ievietošanas atvere 2	Nav kartes	Darbība	Darbība	Uzņēmums	Kontrole	Kalibrēšana
	Vadītāja karte	Darbība	Darbība	Uzņēmums	Kontrole	Kalibrēšana
	Uzņēmuma karte	Uzņēmums	Uzņēmums	Uzņēmums (*)	Darbība	Darbība
	Kontroles karte	Kontrole	Kontrole	Darbība	Kontrole (*)	Darbība
	Servisa darbnīcas karte	Kalibrēšana	Kalibrēšana	Darbība	Darbība	Kalibrēšana (*)

(*) Šajos apstākļos DTCO 4.0 izmanto tikai kartes ievietošanas atverē 1 ievietoto tahogrāfa karti.

■ Tahogrāfa kartes (pārskats)

Likumā noteiktās tahogrāfa kartes pēc attiecīga iesnieguma saņemšanas izsniedz attiecīgās Es dalībvalsts institūcijas.

→ *Tiesiskie noteikumi [16]*

IEVĒRĪBAI

Jūs varat izmantot pirmās paaudzes tahogrāfa kartes saskaņā ar Regulu (ES)3821/85, I B pielikumu, kā arī otrās paaudzes kartes saskaņā ar

Īstenošanas regulu (ES)2016/799, I C pielikumu to pašreiz spēkā esošajā redakcijā.

Tomēr izmantot var tikai otrās paaudzes servisa darbnīcas kartes.

3

Saņemtas tahogrāfa kartes ir priekšnosacījums tahogrāfa DTCO 4.0 izmantošanai. Darbības sfēras un piekļuves tiesības ir noteicis likumdevējs.

➔ *Tahogrāfa karšu piekļuves tiesības*
[▶ 29]

IEVĒRĪBAI

Lai izvairītos no datu zudumiem, apejieties ar savu tahogrāfa karti rūpīgi un ievērojiet tahogrāfa karšu izsniegšanas iestāžu sniegtos norādījumus.

▶ Vadītāja karte

Ar savu vadītāja karti jūs kā autovadītājs pierēģistrējieties digitālajā tahogrāfā.

DTCO 4.0 uzsāk šī vadītāja visu aktivitāšu fiksēšanu un saglabāšanu atmiņā.

Datus iespējams izdrukāt vai (ja ir ievietota vadītāja karte) arī lejupielādēt.

Tādējādi vadītāja karte nodrošina normālu braukšanas režīmu (vadītājam braucot vienam vai arī kopā ar otru vadītāju)

▶ Uzņēmuma karte

Ar uzņēmuma karti jūs tahogrāfā DTCO 4.0 pierēģistrējieties kā transportlīdzekļa turētājs vai īpašnieks. Tādējādi jūs varat piekļūt uzņēmuma datiem.

Uzņēmuma karte ļauj parādīt, izdrukāt un lejupielādēt tahogrāfa lielapjoma atmiņā saglabātos datus, kā arī otrajā kartes ievietošanas atverē ievietotās vadītāja kartes datus.

IEVĒRĪBAI

Uzņēmuma karte – vienu reizi un ja to jau nav izdarījuši servisa darbinīcas darbinieki – papildus ļauj arī ievadīt atļauju izsniegušās dalībvalsts nosaukumu un valsts reģistrācijas

numura zīmi. Šaubu gadījumā sazinieties ar pilnvarotu specializēto servisa darbnīcu.

Ja jums ir pieejama arī atbilstoša autoparka pārvaldības sistēma, uzņēmuma karte, izmantojot attālināto vadību (remote), jums dod tiesības arī lejupielādēt lietošanas datus.

IEVĒRĪBAI

Uzņēmuma karte ir paredzēta transportlīdzekļa ar iebūvētu digitālo tahogrāfu turētājam vai īpašniekam, un to nedrīkst nodot citām personām. Uzņēmuma karte nav paredzēta braukšanai!

► Kontroles karte

(Nav šīs instrukcijas sastāvdaļa)

Kontrolējošās valsts iestādes (piemēram, policijas) ierēdņa kontroles karte dod tiesības piekļūt tahogrāfa lielapjoma atmiņai.

Ir pieejami visi atmiņā saglabātie dati un ievietotās vadītāja kartes dati. Tos iespējams parādīt, izdrukāt vai lejupielādēt, izmantojot priekšējo saskarni.

► Servisa darbnīcas karte

(Nav šīs instrukcijas sastāvdaļa)

Servisa darbnīcas karti saņem pilnvarotas specializētās servisa darbnīcas personas, kas ir pilnvarotas veikt programmēšanu, kalibrēšanu, aktivizēšanu, pārbaudi u.c.

► Tahogrāfa karšu piekļuves tiesības

Piekļuves tiesību tahogrāfa DTCO 4.0 lielapjoma atmiņai lietošanu regulē likums, un tās tiek piešķirtas tikai atbilstošas tahogrāfa kartes gadījumā.

3

		Bez kartes	Vadītāja karte	Uzņēmuma karte	Kontroles karte	Servisa darbnīcas karte
Izdrukāt	Vadītāja dati	X	V	V	V	V
	Transportlīdzekļa dati	T1	T2	T3	V	V
	Parametri	X	V	V	V	V
Rādījumi	Vadītāja dati	T1	T2	T3	V	V
	Transportlīdzekļa dati	V	V	V	V	V
	Parametri	X	T2	V	V	V
Nolasīt	Vadītāja dati	X	X	T3	V	V
	Transportlīdzekļa dati	X	X	V	V	V
	Parametri	X	V	V	V	V

Nozīmes:**Vadītāja dati**

Vadītāja kartes dati

Transportlīdzekļa dati

Lielapjoma atmiņas dati

Parametru dati

Ierīces pielāgošanas/kalibrēšanas dati

V

Neierobežotas piekļuves tiesības

T1

Vadītāja aktivitātes pēdējās 8 dienās bez vadītāja identifikācijas datiem

T2

Vadītāja identifikācija tikai atbilstoši ievietotajai kartei

T3

Atbilstīgā uzņēmuma vadītāja aktivitātes

X

Nav iespējams

■ Saglabātie dati

► Vadītāja karte

Pamatā vadītāja kartē atrodas šāda informācija :

- Vadītāja identifikācijas dati.
→ *ITS personas dati* [► 10]

Pēc katra brauciena ar transportlīdzekli vadītāja kartes mikroshēmā tiek saglabāti šādi dati:

- kartes ievietošana un izņemšana
- izmantotie transportlīdzekļi
- datums un nobrauktie kilometri
- vadītāja aktivitātes, normālā braukšanas režīmā vismaz 28 dienas
- nobrauktie kilometri
- ievadītie valsts dati
- statusa informācija (braucot vienatnē vai strādājot komandas darba režīmā)
- fiksētie atgadījumi/darbības traucējumi
- informācija par kontroles aktivitātēm

- specifiskie apstākļi:
 - braukšana prāmja/autovilciena statusā
 - braukšana Out of scope statusā

Kad mikroshēmas atmiņa ir pilna, DTCO 4.0 pārraksta vecos datus.

→ *Vadītāja pienākumi* [► 17]

► Uzņēmuma karte

Pamatā uzņēmuma kartē atrodas šāda informācija :

- uzņēmuma identifikācijas dati un autorizācijas dati atmiņā saglabāto datu piekļuvei
 - uzņēmums
 - vadītāja karte

Pēc katra brauciena uzņēmuma kartes mikroshēmā tiek saglabāti šādi dati:

- aktivitātes veids
 - reģistrēšanās / atreģistrēšanās

- datu lejupielāde no lielapjoma atmiņas
- datu lejupielāde no vadītāja kartes
- laika posms (no / līdz), par kādu dati ir lejupielādēti
- transportlīdzekļa identifikācija
- vadītāja kartes identitāte, no kuras tika lejupielādēti dati

Kad mikroshēmas atmiņa ir pilna, DTCO 4.0 pārraksta vecos datus.

→ *Uzņēmēja pienākumi* [► 18]

3

► Lielapjoma atmiņa (ierīcē)

- Lielapjoma atmiņa vismaz 365 kalendāro dienu garumā reģistrē un saglabā datus saskaņā ar Īstenošanas regulas (ES) 2016/799 1 C pielikumu tās pašreizējā redakcijā.
- Aktivitāšu analīze tiek veikta ar vienas kalendārās minūtes intervālu, turklāt DTCO 4.0 analizē ilgāko saistīto aktivitāti viena intervāla ietvaros.
- DTCO 4.0 spēj saglabāt atmiņā apm. 168 stundu ātruma parametrus vienas sekundes izšķirtspēju. Turklāt parametri tiek reģistrēti ar sekundes precizitāti, norādot laiku un datumu.
- Ar augstu izšķirtspēju saglabātie ātruma parametri (viens minūte pirms un viena minūte pēc neparastas bremsēšanas) palīdz veikt datu analīzi, ja ir noticis satiksmes negadījums.

Izmantojot priekšējo saskarni, iespējams nolasīt datus (tikai ar uzņēmuma karti):

- vadītāja kartes datu lejupielāde

- lielapjoma atmiņas lejupielāde, izmantojot "Download Key" (lejupielādes atslēga) (opcija)

■ Laika zonas

Tahogrāfā DTCO 4.0 jau rūpnīcā pulksteņa laiks tiek iestatīts atbilstoši UTC laikam (universālais koordinētais laiks).

Ievadītos laika zonās DTCO 4.0 saglabā atbilstoši UTC laikam.

UTC laiks atbilst 24 laikā zonās (-12...0...+12 h) sadalītās Zemes 0 laika zonai.

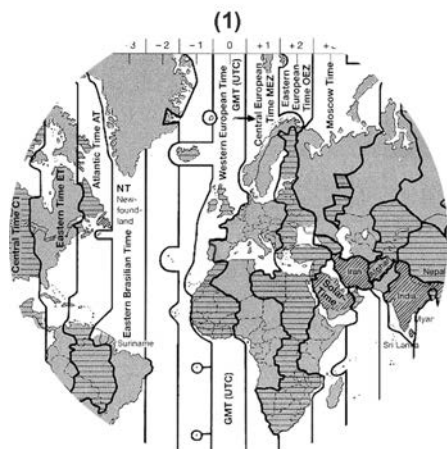

att. 5: Laika zonas Eiropā

(1) 0 laika zona= UTC

Laika zonu starpība	Valsts
00:00 (UTC)	UK / P / IRL / IS
+ 01:00 h	A / B / BIH / CZ / D / DK / E / F / H / HR / I / L / M / N / NL / PL / S / SK / SLO / SRB

+ 02:00 h	BG / CY / EST / FIN / GR / LT / LV / RO / TR / UA
+ 03:00 h	RUS

Šajā izvēlnē jūs varat iestatīt vietējo laiku:

→ **Vietējā laika iestatīšana** [94]

Pārrēķināšana UTC laikā

UTC laiks = Vietējais laiks – (ZD + SO)

ZD = laika zonu starpība

SO = vasaras laiks (tikai vasaras laika gadījumā)

(ZD + SO) = iestatāmā laika starpība

Piemērs:

Vācijas vietējais laiks = plkst. 15:30 (vasaras laiks)





UTC laiks = vietējais laiks – (ZD + SO)





= plkst. 15:30 – (01:00 h + 01:00 h)





UTC laiks = plkst. 13:30

3











■ Piktogrammas (pārskats)







Darba režīmi	
	Uzņēmums
	Kontrole
	Darbība
	Kalibrēšana
	Gatavošanas stāvoklis









Personas	
	Uzņēmums
	Kontrolieris
	Vadītājs
	Servisa darbnīca / pārbaudes institūcija
	Ražotājs

Aktivitātes	
	Gatavības laiks
	Braušanas laiks
	Pārtraukumu un atpūtas laiks
	Pārējais darba laiks
	Derīgais pārtraukums

Aktivitātes	
	Nezināms

Ierīces / funkcijas	
1	Kartes ievietošanas atvere 1; vadītājs 1
2	Kartes ievietošanas atvere 2; vadītājs 2
	Tahogrāfa karte (nolasīta līdz galam)
	Tahogrāfa karte ievietota, svarīgie dati nolasīti.
	Pulkstenis
	Printeris / izdruka
	Ievade
	Rādījums
	Licences kods
	Ārēja saglabāšana; datu lejupielāde (kopēšana)
	Notiek datu pārvešana
	Devējs

Ierīces / funkcijas	
	Transportlīdzeklis / transportlīdzekļa vienība/ DTCO 4.0
	Riepu izmērs
	Pazemināts spriegums
	Pārspriegums
	Sprieguma padeves pārtraukums
	Attālinātā vadība

Dažādi	
	Atgadījums
	Traucējums
	Vadības norāde / darba laika brīdinājumi
	Maiņas sākums
	Vieta
	Drošība
	Ātrums
	Laiks
	Kopā / kopsavilkums

Dažādi	
	Maiņas beigas
	Manuāla aktivitāšu ievadīšana

Specifiski apstākļi	
	Kontrolierīce nav nepieciešama
	Uzturēšanās uz prāmja vai vilcienā

Kvalifikatori	
	ikdienas
	Iknedēļas
	Ik pa divām nedēļām
	No vai līdz

Piktogrammu kombinācijas

Dažādi	
	Kontroles vieta
	Sākuma laiks
	Beigu laiks

Dažādi	
	Out of scope sākums: Kontrolierīce nav nepieciešama
	Out of scope beigas:
	Prāmja / vilciena sākums
	Prāmja / vilciena beigas
	Darba dienas sākuma (maiņas sākuma) vieta
	Darba dienas beigu (maiņas beigu) vieta
	No transportlīdzekļa
	Izdruka Vadītāja karte
	Izdruka Transportlīdzeklis / DTCO 4.0
	Ievade Transportlīdzeklis / DTCO 4.0
	Rādījums Vadītāja karte
	Rādījums Transportlīdzeklis / DTCO 4.0
	Vietējais laiks

Dažādi	
	Uzņēmuma vietējais laiks

Kartes	
	Vadītāja karte
	Uzņēmuma karte
	Kontroles karte
	Servisa darbnīcas karte
	Nav ievietota neviena karte

Vadīšana	
	Komandas darba režīms
	Divu nedēļu braukšanas laika summa

Izdrukas	
	Vadītāja ikdienas aktivitātes (dienas lielums) no vadītāja kartes
	Atgadījumi / traucējumi no vadītāja kartes
	Vadītāja ikdienas aktivitātes (dienas lielums) no DTCO 4.0

3

Izdrukas	
!xAT	Atgadījumi un traucējumi no DTCO 4.0
>>T	Ātruma pārsniegumi
TeT	Tehniskie dati
T	Vadītāja aktivitātes
iRv	Laika posmi ar aktivizētu attālināto vadību
vT	v diagramma
DT	Statuss D1/D2 diagramma (opcija)
%vT	Ātruma profili (opcija)
%nT	Rotācijas frekvences profili (opcija)
iL	Sensoru informācija
iG	Ar drošību saistīta informācija
Rādījumi	
24hG	Vadītāja ikdienas aktivitātes (dienas lielums) no vadītāja kartes
!xG	Atgadījumi / traucējumi no vadītāja kartes

Rādījumi	
24hAG	Vadītāja ikdienas aktivitātes (dienas lielums) no transportlīdzekļa / DTCO 4.0
!xAG	Atgadījumi un traucējumi no transportlīdzekļa / DTCO 4.0
>>G	Ātruma pārsniegumi
TeG	Tehniskie dati
eG	Kartes
G	Uzņēmums
Atgadījumi	
!G	Nederīgas tahogrāfa kartes ievietošana
!ee	Laika pārklāšanās
!eG	Vadītāja kartes ievietošana brauciena laikā
>>	Ātruma pārsniegums
!L	Datu apmaiņas kļūda ar sensoru
!o	Laika iestatīšana (servisa darbnīcā)
!GG	Karšu konflikts

Atgadījumi	
!eG	Braukšana bez derīgas vadītāja kartes
!GA	Pēdējā kartes procesa norise nav noslēgta pareizi
!+	Strāvas padeves pārtraukums
!G	Drošības noteikumu pārkāpums
!:	Nav GNSS signāla
!e	Laika konflikts
!Y	Datu apmaiņas kļūda DSRC
>G	Ātruma pārsniegšanas kontrole
!AGL	Transportlīdzekļa pārvietošanās konflikts
Traucējumi	
xG	Nepareiza kartes darbība
xT	Printera traucējums
xA	DTCO 4.0 iekšējais traucējums
xT	Traucējums lejupielādējot
xL	Devēja traucējums

Traucējumi	
×	Iekšēja GNSS kļūda
×	Iekšēja DRSC kļūda

Braušanas laika brīdinājumi	
	Pārtraukums!

Manuāla ievadīšanas darbība	
	Aktivitāšu ievade
?	Nezināmas aktivitātes ievade
+	Vietas ievade maiņas beigās
+	Vietas ievade maiņas sākumā

Vadības norādes	
	Nepareizi ievadīts
	Pieklūve izvēlei nav iespējama
	Lūdzu, ievadīt
	Izdrukāšana nav iespējama
	Nav papīra
	Izdrukāšana aizkavēta

Vadības norādes	
	Kļūdaina karte
	Izstumt karti
	Nepareiza karte
	Izstumšana nav iespējama
	Process aizkavēts
	Ieraksts nekonsekvents
	Ierīces traucējums
	Nederīgs pēc ...dienām
	Kalibrēšana pēc ... dienām
	Vadītāja kartes datu lejupielāde pēc ... dienām

VDO skaitītājs (opcija)	
	Atlikušais braukšanas laiks
	Nākamā braukšanas laika sākums.
	Turpmākais braukšanas laiks:
	Atlikušais pārtraukuma/atpūtas laiks
	Atlikušais laiks līdz ikdienas, iknedēļas atpūtas laika sākumam

Valstu kodi

Valstu saīsinātie apzīmējumi	
A	Austrija
AL	Albānija
AND	Andora
AR	Armēnija
AZ	Azerbaidžāna
B	Beļģija
BG	Bulgārija
BIH	Bosnija un Hercegovina
BY	Baltkrievija
CH	Šveice
CY	Kipra
CZ	Čehijas Republika
D	Vācija
DK	Dānija
E	Spānija
EC	Eiropas Kopiena
EST	Igaunija
EUR	Pārējā Eiropa

3

Valstu saīsinātie apzīmējumi	
F	Francija
FIN	Somija
FL	Lihtenššteina
FR/FO	Fēru salas
GE	Gruzija
GR	Grieķija
H	Ungārija
HR	Horvātija
I	Itālija
IRL	Īrija
IS	Islande
KZ	Kazahstāna
L	Luksemburga
LT	Lietuva
LV	Latvija
M	Malta
MC	Monako
MD	Moldāvijas Republika
MK	Maķedonija
MNE	Melnkalne

Valstu saīsinātie apzīmējumi	
N	Norvēģija
NL	Nīderlande
P	Portugāle
PL	Polija
RO	Rumānija
RSM	Sanmarino
RUS	Krievijas Federācija
S	Zviedrija
SK	Slovākija
SLO	Slovēnija
SRB	Serbija
TJ	Tadžikistāna
TM	Turkmenistāna
TR	Turcija
UA	Ukraina
UK	Apvienotā Karaliste, Oldernija, Gensija, Džersija, Menas sala, Gibraltārs
UZ	Uzbekistāna
V	Vatikāns

Valstu saīsinātie apzīmējumi	
WLD	Pārējā pasaule

* Spānijas reģioni: → *Spānijas reģioni*
[39]

► Spānijas reģioni

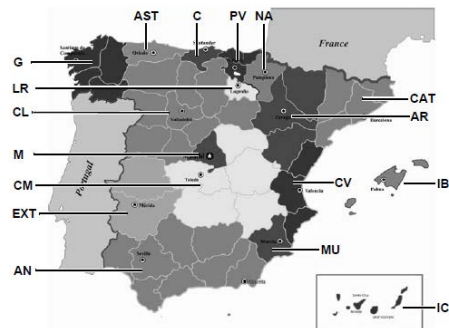

att. 6: Reģioni Spānijā

Spānijas reģionu saīsinājumi

AN	Andalūzija
AR	Aragona
AST	Astūrija
C	Kantabrija
CAT	Katalonija
CL	Kastīlija-Leona
CM	Kastīlija-Lamanča
CV	Valensija
EXT	Ekstramadura

Spānijas reģionu saīsinājumi

G	Galisija
IB	Baleāru salas
IC	Kanāriju salas
LR	Larioha
M	Madride
MU	Mursija
NA	Navarra
PV	Basku zeme

■ Automātiskās aktivitātes (noklusējums)

Automātiski iestatīta aktivitāte ...

... pēc aizdedzes ieslēgšanas

... pēc aizdedzes izslēgšanas

Vadītājs 1

<input type="checkbox"/>	<input type="checkbox"/>	Pārtraukums/atpūtas laiks	<input type="checkbox"/>	<input type="checkbox"/>	Pārtraukums/atpūtas laiks
<input type="checkbox"/>	<input type="checkbox"/>	Pārējais darba laiks	<input type="checkbox"/>	<input type="checkbox"/>	Pārējais darba laiks
<input checked="" type="checkbox"/>	<input checked="" type="checkbox"/>	Gatavības laiks	<input checked="" type="checkbox"/>	<input checked="" type="checkbox"/>	Gatavības laiks
<input type="checkbox"/>	<input type="checkbox"/>	Bez izmaiņām	<input type="checkbox"/>	<input type="checkbox"/>	Bez izmaiņām

Vadītājs 2

<input type="checkbox"/>	<input type="checkbox"/>	Pārtraukums/atpūtas laiks	<input type="checkbox"/>	<input type="checkbox"/>	Pārtraukums/atpūtas laiks
<input type="checkbox"/>	<input type="checkbox"/>	Pārējais darba laiks	<input type="checkbox"/>	<input type="checkbox"/>	Pārējais darba laiks
<input checked="" type="checkbox"/>	<input checked="" type="checkbox"/>	Gatavības laiks	<input checked="" type="checkbox"/>	<input checked="" type="checkbox"/>	Gatavības laiks
<input type="checkbox"/>	<input type="checkbox"/>	Bez izmaiņām	<input type="checkbox"/>	<input type="checkbox"/>	Bez izmaiņām

DTCO 4.0 dati

Tips:

Nr.:

Gads:

Iestatīšanas datums: _____

Paraksts: _____

IEVĒRĪBAI

Transportlīdzekļa ražotājs jau var būt ieprogrammējis noteiktus aktivitātes iestatījumus pēc aizdedzes ieslēgšanas/izslēgšanas.

- Iestatītās funkcijas atzīmējiet (√) tabulā.

IEVĒRĪBAI

Izņēmums ir aktivitāšu papildināšana vadītāja kartē. Manuālās datu ievades laikā šī opcija nedarbojas. Pēc aizdedzes ieslēgšanas/izslēgšanas aktivitāte netiek izmainīta.

Automātiskais iestatījums pēc aizdedzes ieslēgšanas/izslēgšanas ir redzams standarta rādījumā. Aktivitāte mirgo aptuveni 5 sekundes un pēc tam atkal ir redzams iepriekšējais rādījums.

→ *Rādījumi* [▶ 43]

Standarta iestatījumi:

→ *Aktivitāšu iestatīšana* [▶ 55]

Vadība (vispārīgi)

Rādījumi

Pārvietošanās pa izvēlni

Kartes ievietošana

Kartes izņemšana

Apiešanās ar kartēm

Datu lejupielāde

Service Only!

Vadība (vispārīgi)

■ Rādījumi

► Rādījums pēc aizdedzes ieslēgšanas

Pēc aizdedzes ieslēgšanas vai pēc gaidstāves stāvokļa ir redzams standarta rādījums (a).

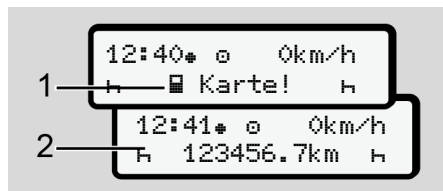

att. 7: Rādījums pēc aizdedzes ieslēgšanas

Ja kartes ievietošanas atverē 1 nav ievietota tahogrāfa karte, aptuveni 20 sekundes ir redzama norāde (1) (nav kartes), pēc tam rādījums (2).

► Rādījumi brauciena laikā

Brauciena laikā var būt redzami rādījumi (a), (b) vai (c) (opcija).

Nospiežot kādu no izvēlnes taustiņiem / , rādījumu iespējams pārslēgt.

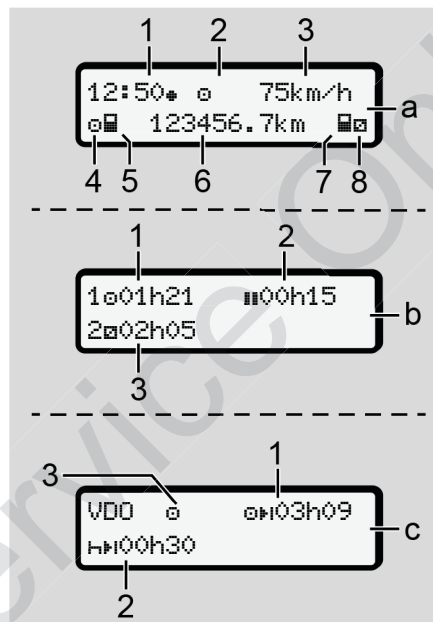

att. 8: Rādījumi brauciena laikā

Standarta rādījums (a):

- (1) Pulksteņa laiks ar simbolu * = vietējais laiks bez simbola * = UTC laiks
- (2) Darba režīma Darbība apzīmējums
- (3) Ātrums
- (4) Vadītāja 1 aktivitāte
- (5) Vadītāja 1 kartes simbols
- (6) Kopējais kilometru rādījums
- (7) Vadītāja 2 kartes simbols
- (8) Vadītāja 2 aktivitāte

Braukšanas un atpūtas laiku rādījums (b):

- (1) Vadītāja 1 braukšanas laiks kopš derīga atpūtas laika
- (2) Derīgs atpūtas laiks , sadalīts pa vismaz 15 minūšu un sekojošu 30 minūšu pārtraukumiem
- (3) Vadītāja 2 laiks: pašreizējā aktivitāte Gatavības laiks un aktivitātes ilgums

IEVĒRĪBAI**Apdraudējuma veids un avots**

Ja vadītāja karte nav ievietota, tiek rādīti laika rādījumi, kas ir piešķirti attiecīgajai kartes ievietošanas atverei 1 vai 2.

Atlikušo braukšanas un atpūtas laiku rādījums (opcija VDO skaitītājam) (c):

- (1) Atlikušais braukšanas laiks (H mirgo = šī rādījuma daļa ir pašlaik aktīva).
- (2) Nākamais derīgais atpūtas laiks/ ikdienas vai iknedēļas atpūtas laiks .
→ VDO skaitītājs (opcija) [77]
- (3) Tiek parādīta iestatītā aktivitāte.

► Paziņojumi

Paziņojumi uznirst neatkarīgi no konkrētā brīža rādījuma.

Šādi iemesli izraisa paziņojuma attēlošanu:

!	Atgadījums
×	Traucējums
	Braukšanas laika brīdinājums
	Vadības norāde

→ Paziņojumu nozīme [99]

► Rādījums pēc aizdedzes izslēgšanas

Pēc aizdedzes izslēgšanas kļūst redzams šāds rādījums:

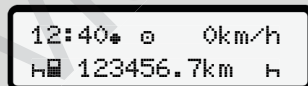

att. 9: Rādījums pēc aizdedzes izslēgšanas

■ Pārvietošanās pa izvēlni

- Ar taustiņiem / ievades lauciņā izvēlieties vajadzīgo funkciju, aktivitāti vai skaitliskās vērtības.

- Izvēli apstipriniet ar taustiņu .

► Izvēlnes, transportlīdzeklim stāvēt

Ja transportlīdzeklis stāv un vadītāja karte ir ievietota, jūs varat atvērt vadītāja kartes papildu datus.

→ Otrs izvēlnes līmenis – izvēlnes funkcijas [82]

■ Kartes ievietošana

⚠ UZMANĪBU

Nemt vērā satiksmes drošību

- Kā vadītājs ievietojiet karti tikai tad, kad transportlīdzeklis neatrodas kustībā.
- Kartes ievietošana brauciena laikā ir iespējama, bet nav atļauta. Tas tiek saglabāts atmiņā kā atgadījums.

Vienmēr turiet karšu ievietošanas atveres aizvērtas.

Aizliegts noņemt karšu ievietošanas atveru pārsegu, jo tie nodrošina aizsardzību pret putekļu un netīrumu, kā arī ūdens šļakatu iekļūvi.

IEVĒRĪBAI

Kartes nodalījuma izvēle

- kartes ievietošanas atvere (kreisais kartes nodalījums) transportlīdzekli vadošā vadītāja kartei.
- Strādājot komandas darba režīmā: kartes ievietošanas atvere (labais kartes nodalījums) līdzī braucošā vadītāja kartei.
- Uzņēmuma kartei: kartes ievietošanas atvere pēc brīvas izvēles.

IEVĒRĪBAI

Lai lietotu ierīces ADR variantu, jābūt ieslēgtai aizdedzei.

Ņemiet vērā īpašos nosacījumus, kas ir spēkā tahogrāfa DTCO 4.0 ADR varianta lietošanai sprādzienbīstamās vidēs.

➔ *ADR variants (variants ar sprādzienaizsardzību) [▶ 24]*

1. Paturiet nospiestu kombinēto taustiņu **Vadītājs 1** vai **Vadītājs 2** ilgāk par 2 sekundēm.



att. 10: Kartes pieprasīšana (kombinētais taustiņš)

2. Kartes ievades mehānisms izbīdās uz āru. Uzmanīgi nolaidiet kartes ievades mehānisma pārsegu uz leju.



att. 11: Pārsega nolaišana

3. Ievietojiet savu karti ar mikroshēmu uz augšu un bultiņu vērstu uz priekšu kartes ievietošanas atverē.



att. 12: Kartes ievietošana

4. Uzmanīgi paceliet kartes ievades mehānisma pārsegu uz augšu.
5. Bīdiet kartes ievades mehānismu kartes ievietošanas atverē, līdz tas nofiksējas. Tiek ielasīta mikroshēmā saglabātā informācija. Kartes ievietošanas atverē 1 ievietotās kartes informācijas nolasīšanas laikā kartes ievietošanas atverē 2 var tikt ievietota otra karte:
 - Komandas darba režīms: otrā, pavadošā vadītāja karte
 - Kartes un lielapjoma atmiņas datu nolasīšana: uzņēmuma karte.

Atkarībā no ievietotās kartes tiek veikti izvēlnē norādītie vadības soļi.

- Pirmajai un otrajai (ja tāda ir ievietota) vadītāja kartei
→ *Maiņas sākums - vadītāja kartes ievietošana* [▶ 51]
- Uzņēmuma kartei
→ *Reģistrēšanās - uzņēmuma kartes ievietošana* [▶ 69]

► Valoda

Displejā attēlotā valoda ir atkarīga no:

- kartes ievietošanas atverē 1 ievietotās vadītāja kartes
- augstāka līmeņa tahogrāfa kartes, piemēram, uzņēmuma kartes vai kontroles kartes

Automātisko valodas iestatījumu pēc izvēles iespējams nomainīt pret vēlamo valodu.

→ *Valodas iestatīšana* [▶ 76]

■ Kartes izņemšana

IEVĒRĪBAI

Kartes no karšu ievietošanas atveres jūs varat izņemt tikai tad, kad transportlīdzeklis nebrauc.

⚠ UZMANĪBU

Aizsardzība pret nesankcionētu lietošanu

Izņemiet vadītāja karti no kartes ievietošanas atveres:

- maiņas beigās
- mainoties vadītājam vai nomainot transportlīdzekli

IEVĒRĪBAI

Lai lietotu ierīces ADR variantu, jābūt ieslēgtai aizdedzei.

Ņemiet vērā īpašos nosacījumus, kas ir spēkā tahogrāfa DTCO 4.0 ADR varianta lietošanai sprādzienbīstamās

vidēs.

➔ *ADR variants (variants ar sprādzienaizsardzību) [▶ 24]*



att. 13: Kartes pieprasīšana (kombinētais taustiņš)

1. Paturiet nospiestu kombinēto taustiņu **Vadītājs 1** vai **Vadītājs 2** ilgāk par 2 sekundēm.

Displejā pēc tam parādās šādi dati:

- kartes īpašnieka nosaukums
- datu pārsūtīšanas uz kartes mikroshēmu progresa josla
- vaicājums par atreģistrēšanos

2. Ar taustiņu **■** palīdzību atlasiet vajadzīgo funkciju:

- Vadītāja karte:
valsts atlasīšana, kurā pašlaik atrodaties.

IEVĒRĪBAI

Ja minūtes laikā nevienas valsts nosaukums netiek ievadīts, kartes izstumšana tiek pārtraukta.

- Uzņēmuma karte:

(a) JĀ, ja vēlaties tahogrāfā DTCO 4.0 atreģistrēt uzņēmumu.

(b) NĒ, ja uzņēmuma bloķēšanas funkcijai jāpaliek aktīvai.

IEVĒRĪBAI

Deaktivizētas uzņēmuma bloķēšanas funkcijas gadījumā saglabātie jūsu uzņēmuma dati tomēr būs bloķēti jebkuram citam svešam uzņēmumam.

3. Savu izvēli apstipriniet ar taustiņu **OK**.

IEVĒRĪBAI

Šādos gadījumos displejā tiek attēlota norāde:

- periodiska tahogrāfa DTCO 4.0 papildu pārbaude
- beidzas uzņēmuma vai vadītāja kartes derīguma termiņš
- tiks veikta vadītāja kartes datu lejupielāde

Izbīdās atbilstīgā nodaļuma kartes ievades mehānisms.

4. Izņemiet karti.

5. Uzmanīgi paceliet kartes ievades mehānisma pārsegu uz augšu.

6. Bīdiet kartes ievades mehānismu kartes ievietošanas atverē, līdz tas nofiksējas.

■ Apiešanās ar kartēm

- Nelociet un nelauziet tahogrāfa kartes, un neizmantojiet tās citiem mērķiem.
- Neizmantojiet bojātu tahogrāfa karti.
- Kontaktu virsmas turiet tīras, sausas, bez tauku un eļļas plankumiem (vienmēr uzglabājiet aizsargapvalkā).
- Sargājiet no tiešu saules staru ietekmes (neturiet uz kontroles mērinstrumentu paneļa).
- Nenovietojiet stipru elektromagnētisko lauku tiešā tuvumā.
- Neizmantojiet ilgāk par noteikto derīguma termiņu, un savlaicīgi pirms termiņa beigām pieprasiet jaunu tahogrāfa karti.

■ Datu lejupielāde

► No vadītāja kartes vai uzņēmuma kartes



SPRĀDZIENBĪSTAMĪBA

ADR variantam pastāv sprādzienbīstamība, ko rada palikušie spriegumi un atvērtas saskarnes

Sprādzienbīstamās vidēs DTCO 4.0 taustiņu spiešana, karšu ievietošana, printera nodalījuma atvēršana vai priekšējās saskarnes atvēršana rada sprādzienbīstamību.

- Nosegvāciņam jābūt aizvērtam.
- Nedrīkst notikt datu lejupielāde.

IEVĒRĪBAI

Lejupielādes nolūkā tahogrāfā drīkst būt ievietota tikai viena vadītāja karte. Pretējā gadījumā datu pārņemšana nenotiks.

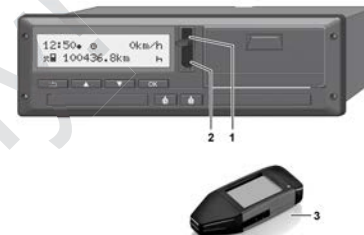

att. 14: Savienošana ar priekšējo saskarni

1. Paceliet priekšējās saskarnes nosegvāciņu (1) uz augšu.
2. Ievietojiet "Download Key" (lejupielādes atslēga) (3) priekšējā saskarnē (2). Lejupielāde sākas automātiski.

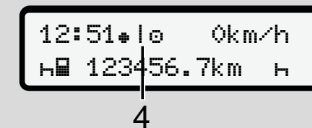

att. 15: Piktogramma: Datu pārsūtīšana

Datu pārsūtīšanas laikā ir redzama attiecīgā piktogramma (4).

IEVĒRĪBAI

iespējami datu zudumi pārsūtīšanas laikā uz "Download Key".

Datu pārsūtīšanas laikā nepārtrauciet savienojumu ar priekšējo saskarni.

3. Pēc datu lejupielādes aizveriet nosegvāciņu (1).

► Datu identifikators

Nokopētajiem datiem tiek pievienots digitāls paraksts (identifikators).

Ar šī paraksta palīdzību datus iespējams sasaitīt ar noteiktu vadītāja karti un pārbaudīt to pilnīgumu un autentiskumu.

IEVĒRĪBAI

Detalizētu informāciju par nolasīšanas programmatūru un "Download Key" meklējiet attiecīgajā dokumentācijā.

► Lejupielāde no lielapjoma atmiņas

Datus no lielapjoma atmiņas iespējams lejupielādēt tikai ar uzņēmuma karti.

Lejupielādējamus datus (kartes vai lielapjoma atmiņa) iespējams iestatīt "Download Key".

► Attālinātās vadības lejupielāde (opcija)

Ar autoparka pārvaldības sistēmas palīdzību (attālinātās darbības režīms) pēc veiksmīgas uzņēmuma kartes autentifikācijas (saglabāta serverī) datu lejupielādi iespējams veikt, izmantojot arī attālinātās vadības funkciju.

IEVĒRĪBAI

Detalizētu informāciju par lejupielādei nepieciešamajiem aparātūras un programmatūras komponentiem, kā arī to lietošanu meklējiet attiecīgajā dokumentācijā.

Lietošana, ko īsteno vadītājs

Vadītāja kartes funkcijas

Maiņas sākums - vadītāja kartes ievietošana

Aktivitāšu iestatīšana

Maiņas beigas – vadītāja kartes izņemšana

Manuālas ievades (ierakstīšana/papildu ievadīšana)

Vadītāja / transportlīdzekļa nomaiņa

Vadītāja kartes ievietošana pirmo reizi

Lietošana, ko īsteno vadītājs

■ Vadītāja kartes funkcijas

Ar vadītāja karti vadītājs tahogrāfā DTCO 4.0 apliecina savu identitāti.

Tā nodrošina normālu braukšanas režīmu un ļauj saglabāt atmiņā, parādīt, izdrukāt vai (ja ir ievietota vadītāja karte) lejupielādēt aktivitātes.

IEVĒRĪBAI

Vadītāja karti nedrīkst nodot citām personām.

IEVĒRĪBAI

Izvēlnes, kas saistītas ar vadītāja datu parādīšanu un izdrukāšanu, ir pieejamas tikai tad, kad ir ievietota attiecīgā karte.

Piemēram, izvēlnes punkts "Izdrukā Vadītājs 2" tiek parādīts tikai tad, ja kartes ievietošanas atverē 2 ir ievietota vadītāja karte.

■ Maiņas sākums - vadītāja kartes ievietošana

IEVĒRĪBAI

Lietošana, ko īsteno vadītājs, atbilst darba režīmam Darbība atbilstoši Īstenošanas regulas (ES) 2016/799 I C pielikumam tās spēkā esošajā redakcijā.

→ *Darba režīmi (pārskats)* [25]

IEVĒRĪBAI

Lai lietotu ierīces ADR variantu, jābūt ieslēgtai aizdedzei.

Ņemiet vērā īpašos nosacījumus, kas ir spēkā tahogrāfa DTCO 4.0 ADR varianta lietošanai sprādzienbīstamās vidēs.

→ *ADR variants (variants ar sprādzienaizsardzību)* [24]

► 1. Kartes ievietošana

Sākot maiņu (darba dienas sākumā), savu vadītāja karti ievietojiet kartes ievietošanas atverē.

→ *Kartes ievietošana* [44]

Ievietojot vadītāja karti, displejā tiek iestatīta kartē saglabātā valoda.

IEVĒRĪBAI

Valodu jūs varat iestatīt izvēlnē.

→ *Valodas iestatīšana* [76]

Attēlotā izvēlnē jūs soli pa solim vada līdz pilnam tahogrāfa DTCO 4.0 darbgaratības stāvoklim:



att. 16: Sasveicināšanās rādījums

5

Sasveicināšanās teksts: Aptuveni 3 sekundes ir redzams iestatītais vietējais laiks 16:00* un UTC laiks 14:00 UTC (laika nobīde = 2 stundas).

Kartes nolaišanās laikā datu ievade nav iespējama.

Nospiežot kādu no taustiņiem, tiek attēlots paziņojums:



LŪDZU SAIDIET!

vai

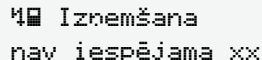

Izņemšana
nav iespējama xx

Notiek kartes informācijas nolaišana:



b. 1 Maier

att. 17: Kartes informācijas nolaišana

Kreisajā pusē ir redzams kartes ievietošanas atveres, kurā karte ir ievietota, numurs.

Blakus ir redzams vadītāja uzvārds (ielasīts no vadītāja kartes).

Progresu josla uzrāda vadītāja kartes nolaišanas procesu.

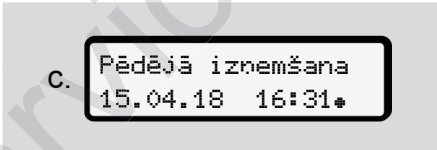

c. Pēdējā izņemšana
15.04.18 16:31*

att. 18: Pēdējās izņemšanas reizes parādīšana

Uz aptuveni 4 sekundēm parādās kartes pēdējās izņemšanas reizes datums un pulksteņa laiks pēc vietējā laika (simbols*).

IEVĒRĪBAI

Pievērts uzmanību pilnai braukšanas datu uzskaitēi.

Saskaņā ar regulu aktivitātes, kas netiek ierakstītas vadītāja kartē, jāievada papildus, izmantojot manuālās ievadīšanas funkciju.

Tādā gadījumā parādās vaicājums par datu manuālu papildu ievadīšanu:

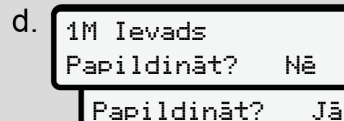

d. 1M Ievads
Papildināt? NĒ
Papildināt? JĀ

att. 19: Papildu ievadīšana kā opcija

- Jūs varat papildus ievadīt aktivitātes;
 - ➔ *Manuālas ievades (ierakstīšana/ papildu ievadīšana)* [▶ 59]
 - Ja **nevēlaties** papildus ievadīt **aktivitātes**, izvēlieties **NĒ**; tālāk skatīt soli.

- Ar Jā tahogrāfs DTCO 4.0 jūs uzaicina veikt manuālu datu ievadi; redzams šāds displejs:

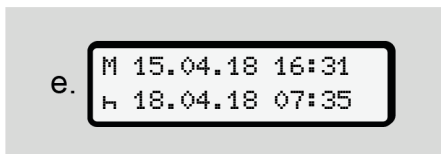

att. 20: Ievadīšanas opcijas

M = manuāla ievade

H = mirgo aktivitātes ievades lauciņš

Tiek parādīts laika posms starp izņemšanu (1. rindiņa) un pašreizējo ievietošanas darbību (2. rindiņa) atbilstoši vietējam laikam.

→ *Aktivitāšu iestatīšana* [▶ 55]

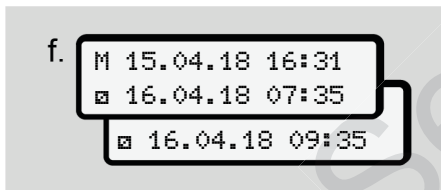

att. 21: 2. rindiņa = ievadīšanas bloks

- Nepieciešamos datus (mirgojoši ievades lauciņi) jūs varat ievadīt šādā secībā: Aktivitāte/Diena/Mēnesis/Gads/Stunda/Minūte.

Kad pienācis kartes ievietošanas brīdis, process beidzas.

Pēc tam parādās uzaicinājums ievadīt valsti.

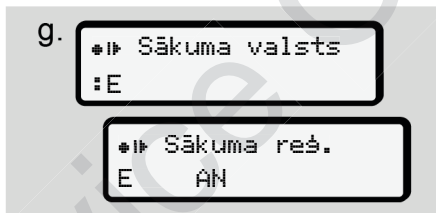

att. 22: Valsts izvēle

- Izvēlieties valsti un nepieciešamības gadījumā reģionu, uz kuru attieksies papildu ievade, un apstipriniet savu izvēli ar .
→ *Valstu kodi* [▶ 37]

IEVĒRĪBAI

Spānijai papildus jānorāda reģions.

IEVĒRĪBAI

Ar taustiņu jūs varat ievades procesu pārtraukt, ja vēlaties uzreiz turpināt savu maiņu.

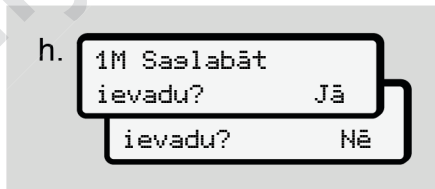

att. 23: Ievadīto datu apstiprināšana

- Apstipriniet ievadītos datus ar Jā vai Nē .
 - Pirmreizējā ievietošana
Vadītāja kartes pirmreizējās ievietošanas laikā parādās papildu vaicājumi:
→ *Vadītāja kartes ievietošana pirmo reizi* [▶ 65]

Parādās standarta rādījums.

5

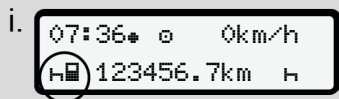

att. 24: Standarta rādījums ar ievietotu karti

Attēlotajiem simboliem ir šāda nozīme:

- = vadītāja karte atrodas kartes ievietošanas atverē.
- = jūs varat uzsākt braucienu, dati ir ielasīti.

IEVĒRĪBAI

Simbols tiek parādīts abām kartes ievietošanas atverēm.

Kad ir ievietotas vadītāja 1 un vadītāja 2 kartes, var tikt uzsākts brauciens, tiklīdz vadītājam 1 tiek attēlots simbols .

► 2. Aktivitātes iestatīšana

Ar attiecīgās kartes ievietošanas atveres kombinēto taustiņu iestatiet aktivitāti, kuru vēlaties veikt.

→ *Aktivitāšu iestatīšana* [► 55]

- Mainoties vietējam laikam: Pulksteņa laika rādījumu iestatiet atbilstoši vietējam laikam.
→ *Vietējā laika iestatīšana* [► 94]

Tahogrāfs DTCO 4.0 ir gatavs.

IEVĒRĪBAI

Brauciena uzsākšana pabeidz jebkuru manuāli iesāktu datu ievadi – arī attiecībā uz vadītāju 2.

UZMANĪBU

Pārtraukuma vai atpūtas laika gadījumā aktivitāti obligāti pārstatiet uz .

Traucējumi, kas radušies tahogrāfā DTCO 4.0 vai sistēmas komponentos, tiek attēloti displejā.

- Apstipriniet paziņojumu ar taustiņu → *Paziņojumu nozīme* [► 99]

► Valsts ievadīšana (manuāla ievadīšana)

Valsts norādīšana, sākot maiņu

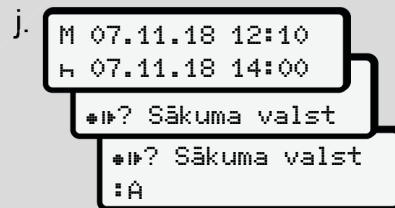

att. 25: Ievades opcija - Valsts sākumā

- Simbols ? Izvēlieties Valsts sākumā un apstipriniet.
- Izvēlieties valsti un apstipriniet.
→ *Valstu kodi* [► 37]

IEVĒRĪBAI

Spānijā papildus jānorāda reģions, kurā jūsu brauciens sākas.

→ *Spānijas reģioni* [► 39]

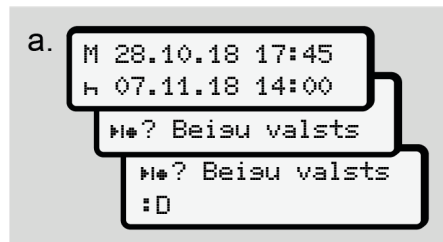
Valsts norādīšana, beidzot maiņu

att. 26: Ievadīšana - Valsts beigās

- Pirmajā ievades lauciņā **H** izvēlieties simbolu **H*?** Izvēlieties **Valsts beisās** un apstipriniet. Tas ir iespējams vienīgi tad, ja pirmās manuālās ievades laiks nesakrīt ar laiku, kad pēdējā kartes izņemšanas reizē ir ievadīta valsts.
- Izvēlieties valsti un apstipriniet.

Valstu izvēle

Atkārtotas izvēles gadījumā pirms tam ievadītā valsts tiek attēlota vispirms.

Ar taustiņiem **▲/▼** tiek attēlotas 4 pēdējās ievadītās valstis. Identifikators: kols pirms valsts apzīmējuma **#B**

Turpmākā izvēle notiek alfabētiskā secībā, sākot ar burtu **A**:

- Taustiņš **▲**: A, Z, Y, X, ... utt.
- Taustiņš **▼**: A, B, C, D, ... utt.

IEVĒRĪBAI

Nospiežot un paturot nospiestu taustiņu **▲/▼**, izvēli iespējams paātrināt (funkcija "Auto-Repeat").

► Ievades procedūras pārtraukšana

Ja 30 sekunžu laikā datu ievade netiek veikta, parādās šāds displeja rādījums:

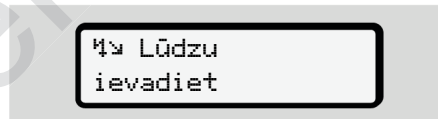

att. 27: Uzaicinājums veikt ievadi displejā

Nākamo 30 sekunžu nospiežot taustiņu **☒**, ievadi iespējams turpināt.

Pretējā gadījumā vai uzsākot braucienu, displejā tiek attēlots standarta rādījums **(a)**.

Iepriekš ievadītie dati tiek atmesti, lai nodrošinātu, ka atmiņā tiek saglabāti tikai pareizie dati, kurus jūs esat apstiprinājis. Tas attiecas uz attālo un tiešo datu ievadi tahogrāfā DTCO 4.0.

Kartes pieprasīšana, nospiežot kombinēto taustiņu **☒** pārtrauc manuālo ievadi.

■ Aktivitāšu iestatīšana

► Iespējamās aktivitātes

Iespējams iestatīt šādas aktivitātes:

⊗	Braukšanas laiks (braucot - automātiski)
⌘	Visi pārējie darba laiki
☑	Gatavības laiki (brauciena laikā vadītājam 2 - gaidīšanas laiki, līdzbraucēja laiks, laiks guļamkabīnē)
⌵	Pārtraukuma un atpūtas laiki

► Aktivitātes maiņa



IEVĒRĪBAI

Aktivitātes iestatīšana ir iespējama tikai tad, kad transportlīdzeklis nebrauc.

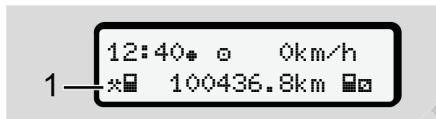
- a. Nospiediet kombinēto taustiņu  vadītājam 1.
Tiek attēlots standarta rādījums.



att. 28: Standarta rādījums ar aktivitāti (1)

- b. Spiediet kombinēto taustiņu , līdz displejā parādās vajadzīgā aktivitāte (1).
- c. Komandas darba režīmā: kā līdzbraucējs (vadītājs 2) attiecīgi nospiediet taustiņu .

► Automātiskā iestatīšana

Brauciena laikā DTCO 4.0 automātiski pārslēdzas uz šādām aktivitātēm:

Darbība ...	vadītājs 1	vadītājs 2
braukšana	⊗	☑
Transportlīdzekļa apstāšanās	⌘	☑

IEVĒRĪBAI

Pareizas skaitītāja (opcija) aprēķināšanas funkcijas nodrošināšana:

- Maiņas beigās vai pārtraukumā obligāti iestatiet aktivitāti .

Automātiskā iestatīšana pēc aizdedzes ieslēgšanas/izslēgšanas (noklusējums)

Pēc aizdedzes ieslēgšanas/izslēgšanastahogrāfs DTCO 4.0 var pārslēgties uz definētu darbību; piemēram, .

Šo aktivitāti iespējams ieprogrammēt ar uzņēmuma karti vai pilnvarotā specializētajā servisa darbnīcā.

Darbība (1) un/ vai (2), kas automātiski mainās, aizdedzi ieslēdzot vai izslēdzot, tiek attēlota standarta rādījumā. Tā mirgo aptuveni 5 sekundes.

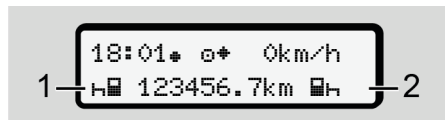

att. 29: Aktivitātes mirgošana standarta rādījumā

Pēc aizdedzes ieslēgšanas atkal ir redzams iepriekšējais rādījums.

Piemērs:

Jūs esat izvēlējies Skaitītājs
izslēdzat aizdedzi.
Ieslēdzot aizdedzi, pēc 5 sekundēm
atkal tiek attēlots skaitītājs.

► **Aktivitāšu ierakstīšana ar roku**

IEVĒRĪBAI

Ievērot regulu.

Saskaņā ar Regulu (ES) 165/2014
aktivitātes, kuras nevar tikt ierakstītas
vadītāja kartē, ir jāievada papildus ar
roku.

Aktivitātes ar roku jāievada šādos
gadījumos:

- ja tahogrāfā DTCO 4.0 ir radies bojājums,
- ja vadītāja karte ir nozaudēta, nozagta, tikusi bojāta vai nedarbojas pareizi.

Šajos gadījumos brauciena vai maiņas sākumā un beigās jums tahogrāfā DTCO 4.0 jāasastāda dienas izdruka.

Izdrukas aizmugurē jūs ar roku varat ierakstīt savas aktivitātes un izdruku papildināt ar saviem personas datiem.



att. 30: Aktivitāšu ierakstīšana ar roku

Simbolu nozīme	
⊗	Vārds un uzvārds
⊗	Vadītāja kartes vai vadītāja apliecības numurs

5

Simbolu nozīme

ANR .	Transportlīdzekļa valsts reģistrācijas numurs
+	Maiņas sākšanas vieta
+	Maiņas beigšanas vieta
+km	Kilometru rādītājs maiņas beigās
km+	Kilometru rādītājs maiņas sākumā
km	Nobrauktie kilometri
Dat.	Datums
Paraksts	Pašrocīgs paraksts

IEVĒRĪBAI

Lūdzu, ievērojiet savā valstī spēkā esošos tiesiskos noteikumus.

■ Maiņas beigas – vadītāja kartes izņemšana**IEVĒRĪBAI**

Personas datu aizsardzības nolūkā katras maiņas beigās ieteicams izņemt savu vadītāja karti.

Vadītāja karti no ievietošanas atveres jūs varat izņemt tikai tad, kad transportlīdzeklis neatrodas kustībā.

IEVĒRĪBAI

Lai lietotu ierīces ADR variantu, jābūt ieslēgtai aizdedzei.

Ņemiet vērā īpašos nosacījumus, kas ir spēkā attiecībā uz ADR varianta lietošanu sprādzienbīstamā vidē.

→ *ADR variants (variants ar sprādzienaizsardzību) [▶ 24]*

1. Maiņas beigās (darba dienas beigās) vai nomainot transportlīdzekli, iestatiet atbilstīgo aktivitāti, piemēram, atpūtas laiku H.
→ *Aktivitāšu iestatīšana [▶ 55]*

2. Turiet taustiņu  vismaz 2 sekundes nospiestu.





att. 31: Maiņas datu pārsūtīšana

Tiek parādīts kartes ievietošanas atveres numurs un vadītāja uzvārds. Progresu josla attēlo informācijas ierakstīšanu vadītāja kartē.



att. 32: Norāde par pašreizējo atrašanās vietu

3. Izvēlieties valsti ar taustiņiem / un apstipriniet izvēli ar taustiņu .
- *Valsts norādīšana, sākot maiņu [▶ 54]*

IEVĒRĪBAI

Ja minūtes laikā nevienas valsts nosaukums netiek ievadīts, kartes izstumšana tiek pārtraukta.

4. Izņemiet savu vadītāja karti no kartes ievietošanas atveres.

→ *Kartes izņemšana* [► 46]

Tas attiecas arī uz vadītāja maiņu, strādājot komandas darba režīmā.

Pēc tam ievietojiet savu vadītāja karti otrajā atverē.

Displejā redzams rādījums:

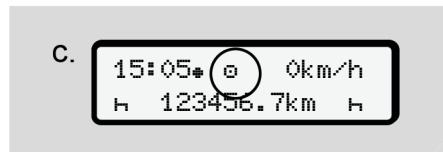

att. 33: Standarta rādījums bez kartēm

5. Ja nepieciešams, izdrukājiet saglabātās aktivitātes un atgadījumus, izmantojot drukāšanas izvēlni.

→ *Otrs izvēlnes līmenis – izvēlnes funkcijas* [► 82]

IEVĒRĪBAI

Ja jūs vēlaties iegūt izdrucku par pagājušajām 24 stundām, ja iespējams, pagaidiet līdz nākamajai dienai.

Tādējādi jūs nodrošināsiet, ka izdruckā pilnībā būs uzrādīta arī pēdējā aktivitāte.

■ Manuālas ievades (ierakstīšana/papildu ievadīšana)

Ja pēc vadītāja kartes ievietošanas uz jautājumu **Vai ievadīt papildinājumu?** jūs esat atbildējis ar **Jā**, (solis d), tiek parādīti manuāli izmaināmie ieraksti (solis e).

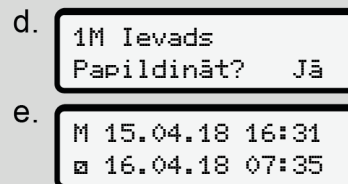

att. 34: Displejs ar korekciju veikšanas iespēju

Tagad jūs secīgi varat veikt ievadi (taustiņi **▲**/**▼** un **OK**).

Ja gadījies ievadīt nepareizus datus, ar taustiņu **↵** jūs varat atgriezties atpakaļ un ievadīt datus vēlreiz.

5

Izņemšana (15.04.18) Ievietošana (18.04.18)
 16:31 Vietējais laiks 07:35 Vietējais laiks



Nezināmas aktivitātes laika posms

att. 35: Laika posma ar nezināmu aktivitāti piemērs

Iespējamās šādas ievades:

- Aktivitātes "Atpūtas laiks" \rightarrow papildu ievadīšana:
 \rightarrow *Aktivitātes "Atpūtas laiks" papildu ievadīšana [61]*
- Darba laika turpināšana:
 \rightarrow *Aktivitāšu turpināšana [62]*
- Darba laika turpināšana, pabeigšana un/vai aktivitāšu ierakstīšana pirms darba laika:
 \rightarrow *Turpiniet aktivitātes un iestatiet nākamās aktivitātes [63]*

Šīs iespējas pēc jūsu vadītāja kartes ievietošanas vispārīgi attiecas arī uz pašreizējās aktivitātes izvēli.

► Kartes pieprasījums manuālās ievades laikā

1. Ar taustiņu $\left[\text{M} \right]$ pieprasiet karti izstumšanai.
 Parādās vaicājums par manuālo ievadi:

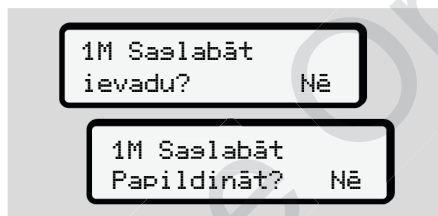

att. 36: Papildu ievadīšana kā opcija

2. Ar taustiņiem izvēlieties $\left[\text{N} \right]$ / $\left[\text{NĒ} \right]$ un apstipriniet ar taustiņu $\left[\text{OK} \right]$.
3. Turpināt ar 3. soli.
 \rightarrow *Maiņas beigas – vadītāja kartes izņemšana [58]*

Manuālā ievade tiek pārtraukta.
 Nezināmajam laika posmam tahogrāfs DTCO 4.0 saglabā atmiņā aktivitāti ? .

► **Aktivitātes "Atpūtas laiks"**
papildu ievadīšana

Izņemšana (15.04.18) 16:31 Vietējais laiks	Ievietošana (18.04.18) 07:35 Vietējais laiks
---	---

Atpūtas laika papildināšana

ievērojiet: ievadīšana tiek veikta pēc vietējā laika.

- Izvēloties **Jā** papildu ievadei:
- Izvēlieties un apstipriniet aktivitāti **H** ar taustiņu **→**. Rādījums pārslēdzas uz nākamo mirgojošo ievades lauciņu. Paturiet taustiņu **→** nospiestu, rādījums pārslēdzas uz pēdējo rādījuma ierakstu.
- Apstipriniet arī pēdējo minūšu ievadi ar taustiņu **OK**.
- Sekoiet izvēlnes uzvednei.

5

► Aktivitāšu turpināšana

Izņemšana (24.02.18) 23:32 Vietējais laiks

Ievietošana (25.02.18) 02:30 Vietējais laiks

00:20 Vietējais laiks

Papildināt aktivitātes

Ievērojiet: ievadīšana tiek veikta pēc vietējā laika.

- Izvēlieties un apstipriniet pirmo aktivitāti * ar taustiņu **OK**.
- Pēc kārtas ievadiet dienu un pulksteņa laiku un katru apstipriniet ar taustiņu **OK**.
- Izvēlieties un apstipriniet otro aktivitāti □ ar taustiņu **OK**.
- Atkal ievadiet dienu un pulksteņa laiku un katru apstipriniet ar taustiņu **OK**.
- Apstipriniet arī pēdējo minūšu ievadi ar taustiņu **OK**.
- Sekojet izvēlnes uzvednei.

► Turpiniet aktivitātes un iestatiet nākamās aktivitātes

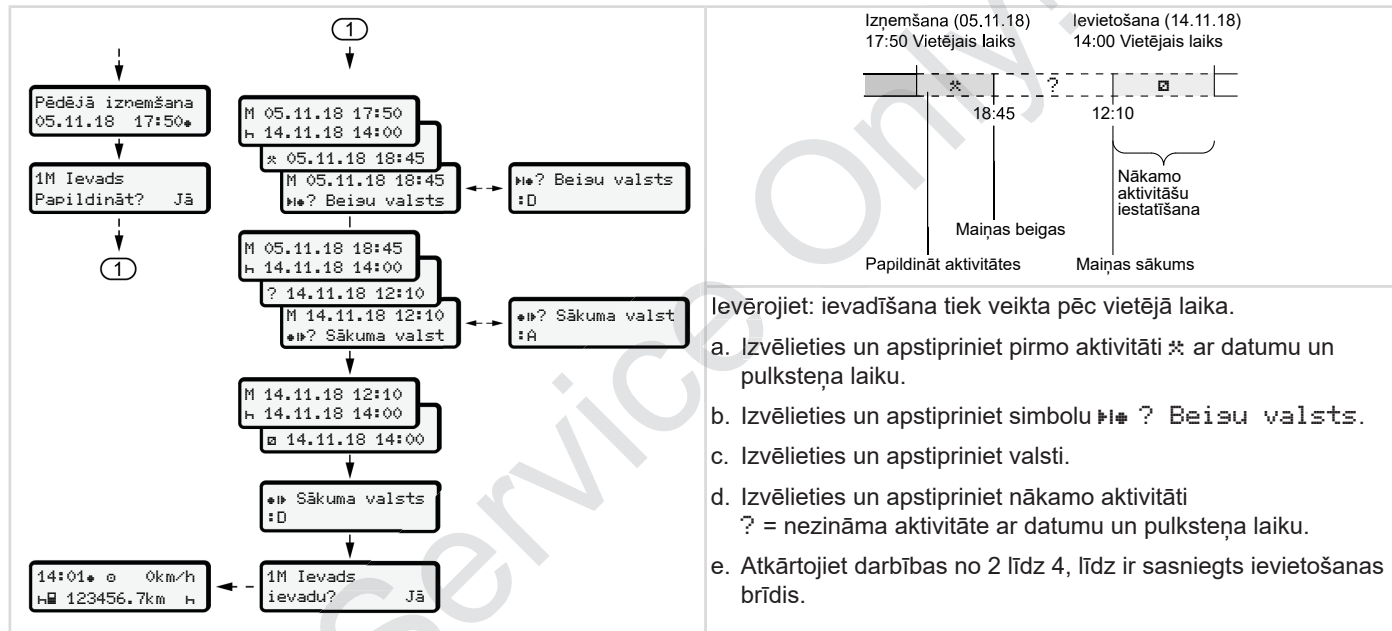

- Ievērojiet: ievadīšana tiek veikta pēc vietējā laika.
- Izvēlieties un apstipriniet pirmo aktivitāti * ar datumu un pulksteņa laiku.
 - Izvēlieties un apstipriniet simbolu ## ? Beisu valsts.
 - Izvēlieties un apstipriniet valsti.
 - Izvēlieties un apstipriniet nākamo aktivitāti ? = nezināma aktivitāte ar datumu un pulksteņa laiku.
 - Atkārtojiet darbības no 2 līdz 4, līdz ir sasniegts ievietošanas brīdis.

■ Vadītāja / transportlīdzekļa nomaīņa



att. 37: Vadītāja kartes nomaīņa

► 1. gadījums - komandas režīms



Vadītājs 2 kļūst par vadītāju 1.

- Izņemt vadītāju kartes no karšu ievietošanas atverēm un ievietot citā kartes atverē.
- Iestatiet vēlamās aktivitātes:
→ *Aktivitāšu iestatīšana* [▶ 55]

IEVĒRĪBAI

Komandas režīmā vispirms var ievietot vadītāja 1 karti, lai varētu ātrāk sākt braucienu. Jau vadītāja 1 kartes nolaišanās laikā var ievietot vadītāja 2

karti.

Braucienu var sākt, tiklīdz parādās simbols  vadītājam 1 un simbols  vadītājam 2.

► 2. gadījums - maiņas beigas

Vadītājs-1 un/vai vadītājs-2 atstāj transportlīdzekli.

- Attiecīgais vadītājs nepieciešamības gadījumā izveido savu dienas izdrukku, pieprasa savu vadītāja karti un izņem to no kartes ievietošanas atveres.
- Jaunā transportlīdzekļa apkalpe ievieto kartes ievietošanas atverē savas vadītāja kartes atbilstoši funkcijām (vadītājs 1 vai vadītājs 2).

► 3. gadījums - jauktais darba režīms

Brauciens ar atšķirīgu tipu tahogrāfiem.

- Piemēram, ar analogu tahogrāfu ar ceļazīmes pierakstu vai ...
- ar digitālo tahogrāfu ar vadītāja karti atbilstoši Regulai (ES) 165/2014, piemēram, DTCO 4.0.

Kontroles gadījumā vadītāja pienākums ir par tekošo nedēļu un par pēdējām 28 dienām uzrādīt šādus dokumentus:

- vadītāja karti (1),
- dienas izdrukas no digitālā tahogrāfa (2), piemēram, ja vadītāja kartei tiek nodarīti bojājumi vai tā vairs nedarbojas pareizi,
- aizpildītās ceļazīmes (3),
- ar roku veiktos aktivitāšu ierakstus.

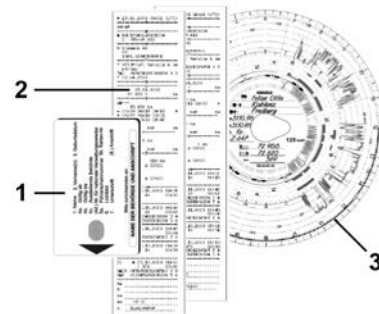

att. 38: Līdzņemamo dokumentu piemēri

IEVĒRĪBAI

Lūdzu, ievērojiet savā valstī spēkā esošos tiesiskos noteikumus.

■ Vadītāja kartes ievietošana pirmo reizi

▶ Datu lietošana

Pirmo reizi ievietojot karti, jūsu personas datu aizsardzības nolūkā jums tiks vaicāts, vai piekrītat personas datu apstrādei.

→ *Personas datu aizsardzība [9]*

▶ Pieteikšanās norise

Pieteikšanās notiek automātiski, pirmo reizi pierēģistrējoties DTCO 4.0.

Tā notiek pēc valsts izvēles.

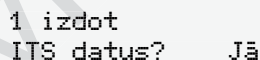

1 izdot
ITS datus? Jā

att. 39: Personas datu vaicājums

1. Ar taustiņiem **▲/▼** izvēlēties Jā vai Nē.
2. Ar taustiņu **OK** apstiprināt.
Parādās ziņojums par ievades saglabāšanu:



Ievads saēlabāts

att. 40: Saglabāšanas apstiprināšana

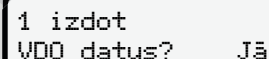

1 izdot
VDO datus? Jā

att. 41: Īpašo personas datu vaicājums

3. Ar taustiņiem **▲/▼** izvēlēties Jā vai Nē
4. Ar taustiņu **OK** apstiprināt.
Parādās ziņojums par ievadītās informācijas saglabāšanu:



Ievads saēlabāts

att. 42: Otras saglabāšanas apstiprināšana

Tagad seko ierastā reģistrēšanās tahogrāfā DTCO 4.0.

→ *Maiņas sākums - vadītāja kartes ievietošana [51]*

5

IEVĒRĪBAI

Iestatījumi tiek saglabāti līdz 88 dažādām tahogrāfa kartēm.

Iestatījumus varat mainīt:

➔ *Mainīt personas ITS datu iestatījumus* [▶ 92]

Service Only!

Lietošanu veic uzņēmējs

Uzņēmuma kartes funkcijas

Izvēlnes funkcijas uzņēmuma darba režīmā

Reģistrēšanās - uzņēmuma kartes ievietošana

Dalībvalsts un transportlīdzekļa reģistrācijas numura ievadīšana

Uzņēmuma kartes izņemšana

Service

Lietošanu veic uzņēmējs

■ Uzņēmuma kartes funkcijas

IEVĒRĪBAI

Uzņēmuma karte paredzēta tikai uzņēmuma datu pārvaldībai, bet ne braukšanai.

Ja tiek braukts ar uzņēmuma karti, parādās ziņojums  Brauciens bez derīgas kartes.

IEVĒRĪBAI

Ievērot nacionālos noteikumus.

Uzņēmuma pienākums ir izmantot uzņēmuma kartes pienācīgā veidā.

- Lūdzu, ievērojiet savā valstī spēkā esošos tiesiskos noteikumus.

Uzņēmuma karte apstiprina uzņēmumu DTCO 4.0.

Pirmo reizi ievietojot karti, uzņēmums pierēģistrējas DTCO 4.0, tādējādi šis paliek kā šī uzņēmuma tahogrāfs līdz

atteikšanās brīdim vai ievietojot citu uzņēmuma karti. Līdz ar to tiek nodrošinātas pieejas tiesības pie datiem, kas attiecas uz uzņēmumu.

Uzņēmuma karte savu tiesību ietvaros nodrošina šādas iespējas:

- uzņēmuma reģistrēšana un izslēgšana DTCO 4.0, piemēram, veicot transportlīdzekļu pārdošanu, transportlīdzekļu nomas pārtraukšanu utt.;
- dalībvalsts un transportlīdzekļa valsts reģistrācijas numura zīmes ievadīšana
→ *Dalībvalsts un transportlīdzekļa reģistrācijas numura ievadīšana [▶ 70]*
- piekļuve lielapjoma atmiņas datiem un uzņēmumam pakārtotajiem datiem, piemēram, notikumiem, traucējumiem, ātrumam, vadītāja vārdam, uzvārdam;
- piekļuve ievietotās vadītāja kartes datiem;
- piekļuve priekšējai saskarnei lielapjoma atmiņas datu lejupielādei.

ES visi dati jāielādē no lielapjoma atmiņas ik pēc 3 mēnešiem.

Šādos gadījumos papildus ir lietderīgi datus lejupielādēt:

- transportlīdzekli pārdodot;
- transportlīdzekli noliekot dīkstāvē;
- nomainot tahogrāfu DTCO 4.0.

■ Izvēlnes funkcijas uzņēmuma darba režīmā

Navigēšana izvēlnes funkcijās vienmēr notiek pēc vieniem un tiem pašiem principiem.

→ *Pārvietošanās pa izvēlni* [▶ 44]

Piemēram, ja uzņēmuma karte atrodas kartes ievietošanas atverē 2, tad būs bloķētas visas pamata izvēlnes, kas attiecas uz šo kartes ievietošanas atveri.

→ *Izvēlnes piekļuves bloķēšanas funkcija* [▶ 86]

Šādā gadījumā varat apskatīt, izdrukāt vai lejupielādēt tikai kartes ievietošanas atverē 1 ievietotas vadītāja kartes datus.

→ *Pirmais izvēlnes līmenis – standarta vērtības* [▶ 75]

■ Reģistrēšanās - uzņēmuma kartes ievietošana

IEVĒRĪBAI

Lietošana, ko veic uzņēmējs, atbilst darba režīmam *Uzņēmums* atbilstoši Īstenošanas regulas (ES) 2016/799 I C pielikumam tā spēkā esošajā redakcijā.

- Ievietojiet uzņēmuma karti brīvā kartes ievietošanas atverē;
→ *Kartes ievietošana* [▶ 44]
Ievietojot atverē uzņēmuma karti, displejā tiek iestatīta kartē saglabātā valoda.

IEVĒRĪBAI

Vēlamo valodu varat iestatīt individuāli.

→ *Valodas iestatīšana* [▶ 76]

Attēlotā izvēlnē jūs soli pa solim vada līdz pilnam tahogrāfa DTCO 4.0 darb gatavības stāvoklim:

a. 

att. 43: Sasveicināšanās rādījums

Sasveicināšanās teksts: uz apm. 3 sekundēm parādās iestatītais vietējais laiks 12:50 + un UTC laiks 10:50UTC (laika atšķirība = 2 stundas vasaras laikā).

IEVĒRĪBAI

Kartes nolasišanas laikā datu ievade nav iespējama.

Kad tiek nospiests taustiņš, parādās ziņojums.



att. 44: Ziņojums – I opcija

Vai

6

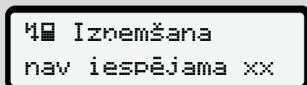

att. 45: Ziņojums – II opcija

Notiek kartes informācijas nolasīšana:



att. 46: Kartes informācijas nolasīšana

Kreisajā pusē ir redzams kartes ievietošanas atveres, kurā karte ir ievietota, numurs.

Blakus redzams uzņēmuma nosaukums (nolasīts no uzņēmuma kartes).

Progresu josla rāda uzņēmuma kartes nolasīšanu.

- Ja tiek prasīts, ievadiet valsts apzīmējumu un transportlīdzekļa valsts reģistrācijas numura zīmi:
→ *Dalībvalsts un transportlīdzekļa reģistrācijas numura ievadīšana* [70]

- Ja šajā DTCO 4.0 tas vēl nav izdarīts, tagad uzņēmums tiek pieregistrēts:

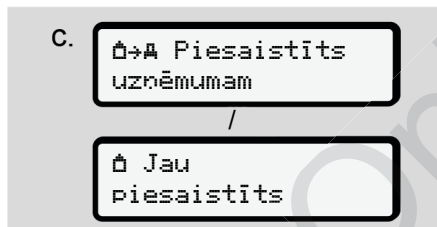

att. 47: Uzņēmuma reģistrēšana

Līdz ar reģistrāciju uzņēmuma bloķēšanas funkcija ir aktivizēta līdz tās atsaukšanai.

Tādējādi tiek nodrošināts, ka no piekļuves tiek pasargāti uzņēmumam specifiski dati, kā arī autovadītāju personas dati, kuri pakārtoti šim uzņēmumam.

Parādās standarta rādījums.

DTCO 4.0 atrodas darba režīmā Uzņēmums, simbols

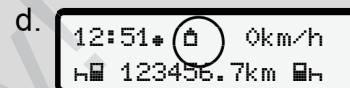

att. 48: standarta rādījums ar uzņēmuma karti

Rezultāts: Tahogrāfs DTCO 4.0 ir gatavs.

- Varat lejupielādēt lielapjoma atmiņu, lai to arhivētu un izvērtētu atbilstoši likumu noteikumiem.
→ *Datu lejupielāde* [48]
- Jūs varat piekļūt arī ievietotas vadītāja kartes datiem, piemēram, tos lejupielādēt.
- Traucējumi, kas radušies tahogrāfā DTCO 4.0 vai sistēmas komponentos, tiek attēloti displejā. Apstipriniet paziņojumu ar taustiņu .
→ *Paziņojumu nozīme* [99]

■ Dalībvalsts un transportlīdzekļa reģistrācijas numura ievadīšana

Standarta variantā valsts apzīmējums un transportlīdzekļa reģistrācijas numurs tiek saglabāts, pilnvarotai specializētajai darbnīcai veicot instalēšanu un kalibrēšanu.

Ja tas nav veikts, saņemsiet pieprasījumu, pirmo reizi ievietojot uzņēmuma karti DTCO 4.0.

Ievadītie dati tiek saglabāti DTCO 4.0.

IEVĒRĪBAI

Ievadiet pareizu reģistrācijas numuru.

Transportlīdzekļa reģistrācijas numuru DTCO 4.0 varat ievadīt tikai vienreiz.

Tāpēc ievadiet precīzi to pašu transportlīdzekļa reģistrācijas numuru, kas ir redzams uz transportlīdzekļa valsts numura zīmes.

Izmaiņas ir iespējams veikt tikai pilnvarotā specializētajā darbnīcā, izmantojot servisa darbnīcas karti.

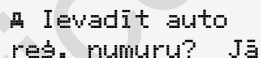

A Ievadīt auto
reģ. numuru? Jā

att. 49: Vaicājums reģistrācijas numura zīmes ievadīšanai

1. Ar taustiņiem **▲/▼** izvēlieties **Jā** un apstipriniet ar taustiņu **OK**.
Tiek attēlots rādījums dalībvalsts ievadīšanai:

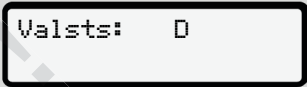

Valsts: D

att. 50: Izvēles iespēja Valsts

2. Ar taustiņiem **▲/▼** izvēlieties dalībvalsts apzīmējumu un apstipriniet ar taustiņu **OK**.

Redzams rādījums reģistrācijas numura ievadīšanai. Mirgo pirmās zīmes vieta _.



Valsts: D
VS_

att. 51: Transportlīdzekļa reģistrācijas numura ievadīšana

3. Ar taustiņiem **▲/▼** izvēlieties vajadzīgo simbolu un apstipriniet ar taustiņu **OK**.

IEVĒRĪBAI

Ar taustiņu **↵** varat pakāpeniski iet atpakaļ un labot ievadītos datus.

6

- Mirgo pirmās ievadāmās zīmes vieta **_**.
3. soli atkārtojiet tik ilgi, līdz numurs ir pilnībā ievadīts.
Iespējams ievadīt ne vairāk kā 13 zīmes.
 - Ievadīto numuru vēlreiz apstipriniet ar taustiņu **OK**.
Apstiprinot automātiski tiek izveidota kontrolizdruka:

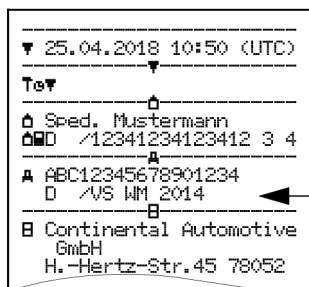

att. 52: Kontrolizdruka

- Displejā vēlreiz parādās numurs, to vēl iespējams koriģēt:

A Apstipr. auto
ievadu? Nē

att. 53: izvēle apstiprināšanai

- Pārbaudiet, vai numurs izdrukā ir pareizs.
- Ar taustiņiem **▲** / **▼**:
 - izvēlieties **Nē**, ja numurs nav pareizs, un apstipriniet ar taustiņu **OK**.

Vēlreiz parādās 1. soļa displejs, un varat ievadi atkārtot.

- Izvēlieties **Jā**, ja numurs ir pareizs, un apstipriniet ar taustiņu **OK**.

Transportlīdzekļa valsts apzīmējums un reģistrācijas numurs ir saglabāti DTCO 4.0.

Ja nepieciešams veikt izmaiņas, piemēram, mainot adresi, ar darbnīcas karti vērsieties pilnvarotā specializētajā darbnīcā.

Uzņēmuma kartes izņemšana

IEVĒRĪBAI

Uzņēmuma datu aizsardzībai, piemēram, lai pasargātu karti no neatļautas lietošanas, neatstājiet to transportlīdzeklī.

Uzņēmuma karti no kartes ievietošanas atveres varat izņemt tikai tad, kad transportlīdzeklis stāv.

IEVĒRĪBAI

Lai lietotu ADR variantu, jābūt ieslēgtai aizdedzei.

Ņemiet vērā īpašos nosacījumus, kas ir spēkā tahogrāfa DTCO 4.0 ADR varianta lietošanai sprādzienbīstamās vidēs.

➔ *ADR variants (variants ar sprādzienaizsardzību) [▶ 24]*



att. 54: Vadītāja kartes pieprasīšana

Turiet nospiestu kombinēto taustiņu kartes ievietošanas atverei-1 vai kartes ievietošanas atverei-2 vismaz 2 sekundes.



att. 55: lietošanas datu pārsūtīšana

Parādās uzņēmuma nosaukums.

Progresā josla rāda uzņēmuma kartes ierakstīšanu.

Parādās vaicājums par uzņēmuma izslēgšanu.

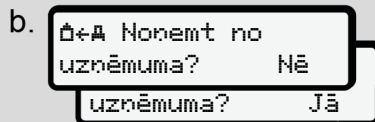

att. 56: Uzņēmuma izslēgšana DTCO 4.0

1. Ar taustiņiem **▲**/**▼** izvēlieties:

- **Nē**: uzņēmums netiek izslēgts un uzņēmuma bloķēšanas funkcija paliek aktīva.
- **Jā**: uzņēmums tiek izslēgts un uzņēmuma bloķēšanas funkcija tiek deaktivizēta.

Apstipriniet ar taustiņu **OK**.

IEVĒRĪBAI

Neskatoties uz deaktivizētu uzņēmuma bloķēšanas funkciju, saglabātie jūsu uzņēmuma dati citam uzņēmumam paliek bloķēti.

IEVĒRĪBAI

Ja gaidāma periodiska DTCO 4.0 pārbaude vai beidzas uzņēmuma kartes derīguma termiņš, parādās norāde.

2. Izņemiet savu uzņēmuma karti no kartes ievietošanas atveres.

→ *Uzņēmuma kartes izņemšana* [72]

Displejā redzams rādītums:

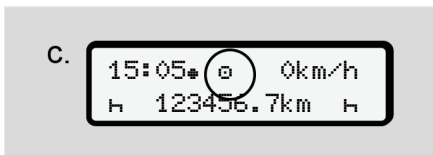

att. 57: Standarta rādītums bez kartēm

Tahogrāfs DTCO 4.0 atkal atrodas darba režīmā **Darbs**, simbols **⊙**.

Izvēlnes

Pirmais izvēlnes līmenis – standarta vērtības

Otrs izvēlnes līmenis – izvēlnes funkcijas

Service Only

Izvēlnes

■ Pirmais izvēlnes līmenis – standarta vērtības

► Rādījums, transportlīdzeklim stāvēt

Šajā nodaļā ir aprakstītas DTCO 4.0 izvēlnes, kuras var atlasīt, transportlīdzeklim **stāvēt**.

Izejas punkts ir standarta rādījums (a), kas displejā tiek attēlots pēc Ieslēgt aizdedzi. (iepriekšējs iestatījums).

IEVĒRĪBAI

Ja iespējots, kā standarta rādījums var tikt parādīta opcija VDO skaitītājs.

IEVĒRĪBAI

Izvēlnes funkcijas, kas saistītas ar vadītāja datu parādīšanu un izdruku, ir pieejamas tikai tad, kad ir ievietota attiecīgā karte.

Tā, piemēram, izvēlnes punkts Izdrukā, vadītājs 2 tiek parādīts tikai tad, kad kartes ievietošanas atverē-2 ir ievietota vadītāja karte.

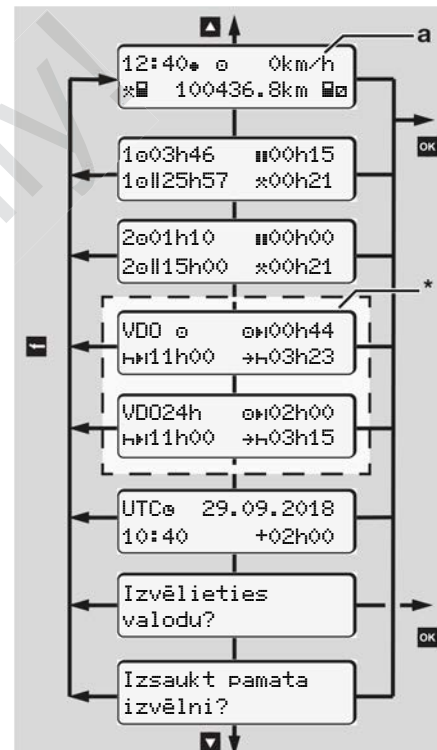

att. 58: pirmais izvēlnes līmenis (*=opcija VDO skaitītājs)

7

Izejot no standarta rādījuma (a), kā arī attiecīgi ievietotās kartes, ar taustiņiem **▲** / **▼** iespējams skatīt šādu informāciju:

- standarta rādījums (a) (piem., pēc Ieslēgt aizdedzi)
- divas izvēlnes ar informāciju par ievietoto vadītāju karšu laikiem (1 = vadītājs 1, 2 = vadītājs 2)
→ *Laiku rādīšana no vadītāja kartes* [▶ 76]
- (VDO) = dienas/nedēļas plānojums ar VDO skaitītāja (opcija) palīdzību
→ *VDO skaitītājs (opcija)* [▶ 77]
- (UTC) = UTC laiks ar datumu, kā arī iestatītā laika nobīde (Offset) vietējam laikam
→ *Vietējā laika iestatīšana* [▶ 94]
- izvēlne vēlamās valodas iestatīšanai
→ *Valodas iestatīšana* [▶ 76]

Ar taustiņu **☒** jūs atgriezaties pie standarta rādījuma (a).

Nospiežot taustiņu **☒**, jūs nokļūstat otrajā līmenī – pie izvēlnes funkcijām.
→ *Otrs izvēlnes līmenis – izvēlnes funkcijas* [▶ 82]

► Laiku rādīšana no vadītāja kartes

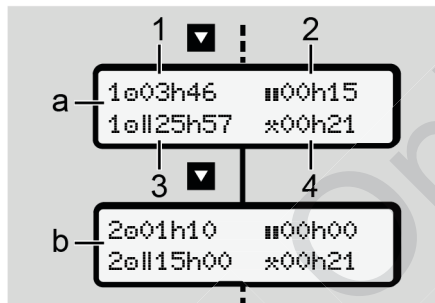

att. 59: Dati no vadītāja kartes 1 vai vadītāja kartes 2

(a)	Vadītāja 1 laiki
(b)	Vadītāja 2 laiki
(1)	Vadītāja 1 braukšanas laiks ☒ kopš derīga atpūtas laika
(2)	Derīgais pārtraukumu laiks ■■ sadalīts pa vismaz 15 minūtēm un sekojošu 30 minūšu pārtraukumiem saskaņā ar Regulu (EK) 561/2006
(3)	Divu nedēļu braukšanas laika summa
(4)	Iestatītās aktivitātes ilgums

IEVĒRĪBAI

Ja nav ievietota vadītāja karte, parādās laiki – izņemot (3), kas atbilst pēdējam attiecīgās kartes ievietošanas atveres 1 vai 2 statusam.

► Valodas iestatīšana

Standarta variantā katrai vadītāja kartei displeja rādījumiem ir iestatīta iesnieguma valoda (izsniedzēja iestāde).

Iepriekšējo iestatījumu varat pielāgot katrā DTCO 4.0, iestatot citu valodu.

DTCO 4.0 reģistrē iestatīto valodu pēc ievietotās kartes numura.

Iespējams saglabāt līdz 5 valodām.

1. Ar taustiņiem **▲** / **▼** izvēlieties funkciju **Izvēlēties valodu?** un nospiediet taustiņu **☒**.
2. Ar taustiņiem **▲** / **▼** izvēlieties vajadzīgo valodu un apstipriniet ar taustiņu **☒**.

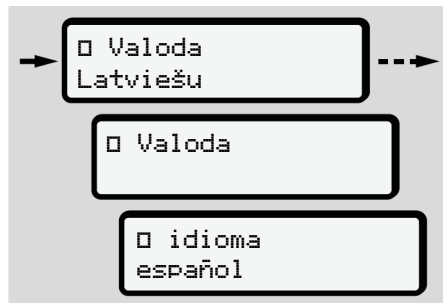

att. 60: Vēlamās valodas izvēle

3. DTCO 4.0 rāda, ka jaunā valoda veiksmīgi saglabāta.

► VDO skaitītājs (opcija)

IEVĒRĪBAI

VDO Counter pēc izvēles var iespējot.

Ja nepieciešams, vērsieties pilnvarotā specializētajā darbnīcā.

VDO skaitītājs (opcija) atbalsta jūsu dienas/nedēļas plānu, parādot atlikušos braukšanas un stāvēšanas laikus.

IEVĒRĪBAI

Ievērot likumu noteikumus.

Ņemot vērā to, ka valsts kontroles iestādes Regulu (EK) Nr. 561/2006 un AETR noteikumus var interpretēt atšķirīgi, un citus sistēmas ierobežojumus, arī turpmāk neierobežoti ir spēkā:

VDO skaitītājs neatbrīvo lietotāju no pienākuma uzskaitīt un pašam izvērtēt braukšanas, atpūtas, darbgatavības un citus darba laikus tā, lai varētu tikt ievēroti piemērojamie noteikumi.

Citiem vārdiem sakot: VDO skaitītājs nepretendē uz vispārārtzītu un nekļūdīgu indikāciju saskaņā ar tiesību normām.

Plašāka informācija par VDO skaitītāju ir pieejama interneta vietnē www.fleet.vdo.com.

IEVĒRĪBAI

Lai VDO skaitītājs parādītu derīgu informāciju, datu analīzei ir jāatbilst šādiem nosacījumiem:

- Vadītāja karte, kurā bez pārtraukuma ir reģistrētas jūsu aktivitātes.
→ *Manuālas ievades (ierakstīšana/papildu ievadīšana)* [59]
- Pareiza pašreizējās darbības iestatīšana - pareiza ievade; Piemēram, ikdienas atpūtas laika h vietā nejauši iestatot darba laika aktivitāti h .
→ *Aktivitāšu iestatīšana* [55]
- Prāmja/vilciens un jūsu pašreizējās darbības ievade.
→ *Prāmjs/vilciens: sākuma/beigu ievadīšana* [94]

7

VDO skaitītāja rādījuma apraksts

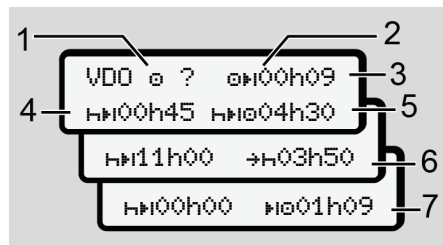

att. 61: VDO skaitītājs - rādījuma struktūra

IEVĒRĪBAI

Mirgojošs **h** nozīmē: Šī rādījuma daļa pašlaik ir aktīva.

- (1) **Pašlaik iestatītā aktivitāte**
- (2) **? = norāde lietotājam**

Vadītāja kartē ir saglabāti laika posmi ar nezināmu aktivitāti **?** vai reģistrēts par maz datu (piemēram, ja izmanto jaunu vadītāja karti).

Aktivitāšu iztrūkumu VDO skaitītājs novērtē kā aktivitāti **h**. Tiekot konstatētam kādam nozīmīgam laika pārklāšanās gadījumam

transportlīdzekļa vadītāja aktivitātēs, tas simbola **?** un vadītāja aktivitātes vietā displejā tiek attēlots ar simbolu **!**.

- (3) **Atlikušais braukšanas laiks** **⊖h**

Braucot: rādījums, cik ilgi vēl drīkstat braukt.

(**⊖h 00h00** = braukšanas laiks beidzies)

- (4) **Atlikušais stāvēšanas laiks** **h**

Nākamā nepieciešamā pārtraukuma/atpūtas ilgums.

Ja ir iestatīta aktivitāte **h**, atlikušais pārtraukuma/atpūtas laiks tiek skaitīts atpakaļ. (**h** **00h00** = pauze beigusies).

- (5) **Turpmākais braukšanas laiks:**

h

Turpmākā braukšanas laika ilgums, ievērojot pārtraukuma/atpūtas laikus.

- (6) **Ikdienas atpūtas laika visvēlākais sākums** **+h**

Piemēram, ja ir iestatīta aktivitāte *****, parādās atlikušais laiks līdz nepieciešamā ikdienas atpūtas laika sākumam.

- (7) **Nākamā braukšanas laika sākums** **h**

Nākamais braukšanas laiks drīkst sākties tikai pēc šī laika beigām.

VDO skaitītājs – rādījumi brauciena laikā

IEVĒRĪBAI

Ievērojiet valstu specifiskos noteikumus par darbalika ilgumu.

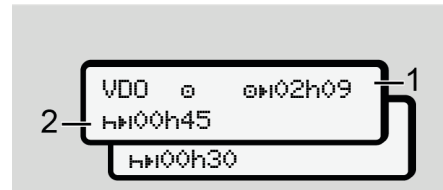

att. 62: Aktivitāte **⊖** - atlikušais braukšanas laiks pret ikdienas atpūtas laiku

- (1) **Atlikušais braukšanas laiks.**

- (2) Ne vēlāk kā tad, kad ir pagājis attēlotais braukšanas laiks (1), ir jābūt pārtraukumam vai jāizlieto uzkrātie pārtraukumi.

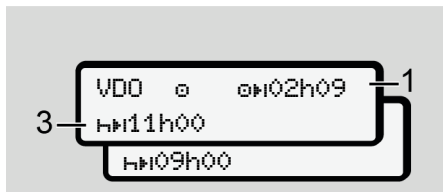

att. 63: Aktivitāte ☐ – atlikušais braukšanas laiks pret ikdienas atpūtas laiku

- (3) Ne vēlāk kā tad, kad ir pagājis attēlotais braukšanas laiks (1), jāseko paredzētajam ikdienas atpūtas laikam.

Ja tas ir atļauts, šo atpūtas laikposmu var sadalīt divās daļās, turklāt otrajai daļai ir jāaptver nepārtraukts laikposms 9 stundu garumā.

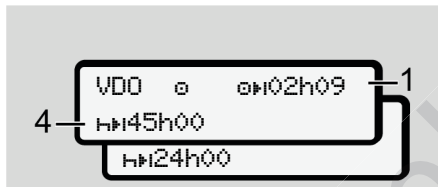

att. 64: Aktivitāte ☐ – atlikušais braukšanas laiks pret iknedēļas atpūtas laiku

- (4) Ne vēlāk kā tad, kad ir pagājis attēlotais braukšanas laiks (1), jāseko regulāram iknedēļas atpūtas laikam.

Ja tas ir atļauts, gaidāmo iknedēļas atpūtas laiku var saīsināt.

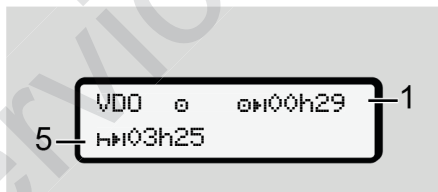

att. 65: Aktivitāte ☐ – prāmis/vilciens pret sekojošo atpūtas laiku

- (5) VDO skaitītājs identificē uzturēšanos uz prāmja/vilciena.

Priekšnoteikums: pareiza šīs funkcijas ievade:

→ Prāmis/vilciens: sākuma/beigu ievadīšana [94]

Ne vēlāk kā tad, kad ir pagājis braukšanas laiks (1), jāseko ikdienas atpūtas laika posma turpinājumam.

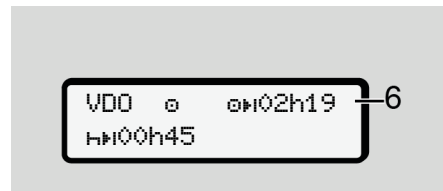

att. 66: Aktivitāte ☐ – Out of scope (ārpus diapazona)

- (6) Atlikušā braukšanas laika rādījums aktīvs (H mirgo), notiek atskaitīšana.

VDO skaitītāj novērtē aktivitāti ☐ kā aktivitāti ✱.

7

IEVĒRĪBAI

Nemiet vērā, ka transportlīdzekļa vadīšanas un atpūtas laiki ierīcē VDO skaitītājs tiek aprēķināti saskaņā ar Regulu (EK) 561/2006, nevis vadoties pēc Īstenošanas regulas (ES) 2016/799 I C pielikuma tā spēkā esošajā redakcijā.

Tāpēc var būt vērojamas atšķirības salīdzinājumā ar tahogrāfa DTCO 4.0 standarta rādījumiem.

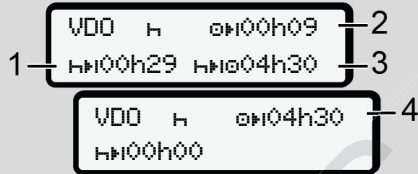
VDO skaitītājs – rādījumi aktivitātes „Atpūtas laiks” laikā

att. 67: Aktivitāte H – atpūtas laiks pret pieejamo braukšanas laiku

(1) Atlikušais stāvēšanas laiks.

- (2) Atlikušais braukšanas laiks, ja atpūtas laiks (1) netiek ievērots.
- (3) Nākamā pieejamā braukšanas laika ilgums, kad būs pagājis attēlotais atpūtas laiks (1).
- (4) Pieejamais braukšanas laiks pēc derīga atpūtas laika.

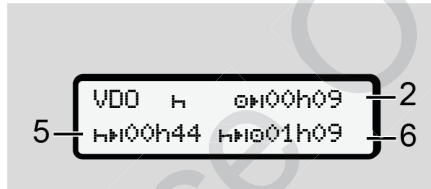

att. 68: Aktivitāte H – atpūtas laiks pret pieejamo ikdienas braukšanas laiku

- (5) Atlikušais atpūtas laiks.
- (6) Vēl pieejamais ikdienas braukšanas laiks, kad būs pagājis atpūtas laiks (5).

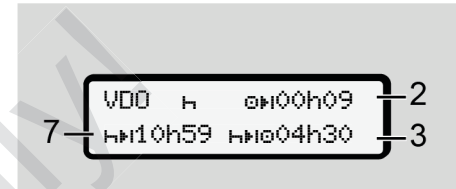

att. 69: Aktivitāte H – ikdienas atpūtas laiks

- (7) Atlikušais ikdienas atpūtas laiks. Ja tas ir atļauts, sadalīts 3 + 9 stundās.

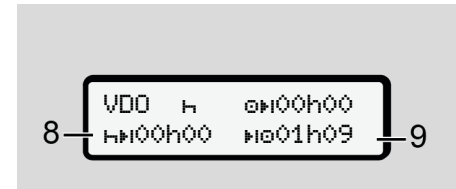

att. 70: Aktivitāte H – atpūtas laika beigas

- (8) Derīgais atpūtas laiks ir beidzies. Rādījums 00h00 mirgo 10 sekundes. Ja atpūtas laiks turpinās, VDO skaitītājs pārslēdzas uz nākamā dienas vai nedēļas atpūtas laika ilgumu.

(9) Nākamā braukšanas laika sākums.

Situācija: Jau ir sasniegts maksimālais nedēļas vai divu nedēļu braukšanas laiks.

Lai gan ir ievērots derīgs pārtraukums, VDO skaitītājs reģistrē, ka jauns braukšanas periods ir iespējams tikai pēc tam, kad būs pagājis parādītais laiks.

VDO skaitītājs – rādījumi aktivitātes „Darba laiks” laikā**IEVĒRĪBAI**

Ievērojiet valstu specifiskos noteikumus par darbalaika ilgumu.

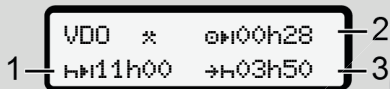

att. 71: Aktivitāte * - darba laiks pret atpūtas laiku

- (1) Nākamā ikdienas atpūtas laika ilgums.

(2) Vēl atlikušais braukšanas laiks.

- (3) Nākamā ikdienas atpūtas laika sākums. Ikdienas atpūtas laikam jā sākas, vēlākais, pēc tam, kad ir pagājis parādītais laiks.

Piezīme:

Braukšanas pārtraukumā VDO skaitītājs novērtē aktivitāti līdzīgi kā aktivitāti (izņemot ikdienas atpūtas laiku).

Ar taustiņiem / jūs varat atvērt papildu informāciju.

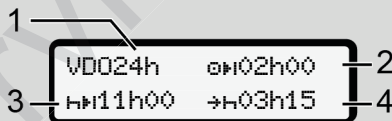
VDO skaitītājs – dienas vērtību rādīšana

att. 72: Aktivitāte * - dienas vērtības

- (1) Dienas parametru rādījuma identifikators.
- (2) Atlikušais dienas braukšanas laiks.

(3) Nākamā ikdienas atpūtas laika ilgums.

- (4) Ikdienas atpūtas laikam jā sākas, vēlākais, pēc tam, kad ir pagājis parādītais laiks.

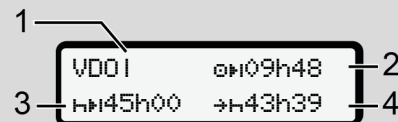
VDO skaitītājs – nedēļas vērtību rādīšana

att. 73: Aktivitāte * - nedēļas vērtības

- (1) Nedēļas parametru (kopš pēdējā iknedēļas atpūtas laika) identifikators.
- (2) Atlikušais nedēļas braukšanas laiks.
- (3) Iknedēļas atpūtas laika ilgums. Ne vēlāk kā pēc sešiem ikdienas braukšanas laikiem jāseko iknedēļas atpūtas laikam.
- (4) Iknedēļas atpūtas laikam jā sākas ne vēlāk kā tad, kad ir pagājis parādītais laiks.

7

IEVĒRĪBAI

Nedēļas atpūtas laika rādījumi **(3)** un **(4)** starpvalstu pasažieru pārvadājumu gadījumā var būt deaktivizēti.

Ja nedēļas vērtību aprēķināšana VDO skaitītājā ir deaktivizēta, vērtības netiks attēlotas.

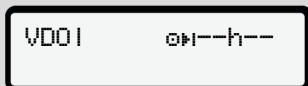

att. 74: Deaktivizēto aprēķinu rādījums

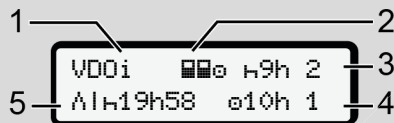
VDO skaitītājs – statusa rādījums

att. 75: VDO skaitītājs – statusa rādījums

- (1) Statusa rādījuma identifikators.
- (2) Komandas režīma identifikators

Tiek parādīts, ja kopš darba sākšanas ir komandas režīms. Tad VDO skaitītājs savos aprēķinos ņem vērā attiecīgos noteikumus.

- (3) Šajā nedēļā ir atļauti vēl divi saīsinātie ikdienas atpūtas laiki (iespējami maks. 3x nedēļā).
- (4) Šajā nedēļā ir atļauts vēl viens pagarinātais ikdienas braukšanas laiks maks.10 stundas (iespējams maks. 2x nedēļā).
- (5) Saīsinātā iknedēļas atpūtas laika kompensācija

Saīsinātā iknedēļas atpūtas laika dēļ parādītais laiks ir jāizlīdzina, un proti, kopā ar vismaz 9 stundu ilgu atpūtas laiku.

IEVĒRĪBAI

Saīsinātā nedēļas atpūtas laika **(5)** rādījums starpvalstu pasažieru pārvadājumu gadījumā var būt deaktivizēts.

Ja nedēļas vērtību aprēķināšana VDO skaitītājā ir deaktivizēta, vērtības netiks attēlotas.



att. 76: Deaktivizēto aprēķinu rādījums

■ Otrs izvēlnes līmenis – izvēlnes funkcijas

Otrajā izvēlnes līmenī var nokļūt, nospiežot uz pirmā līmeņa **A** vai izvēloties izvēlnes punktu Izvēlnes funkciju atvēršana.

→ *Pirmais izvēlnes līmenis – standarta vērtības [▶ 75]*

IEVĒRĪBAI

Ja atlasījāt izvēlnes punktu, bet 30 sekunžu laikā neko neievadāt, DTCO 4.0 atgriežas pirmajā izvēlnes līmenī.

Visi līdz šim neapstiprinātie ievadītie dati tiek zaudēti.

IEVĒRĪBAI

Izvēlnes funkciju atvēršana ir iespējama tikai tad, ja transportlīdzeklis stāv

Ja ar savu transportlīdzekli neatrodieties sprādzienbīstamā vidē, ADR varianta lietošanai jāieslēdz aizdedze.

▶ Izvēlnes funkcijas (pārskats)

```
>Izdruka A vadītājs 1 1)
|-- 24hA dienas vērtība
|-- !xA atsadijums
|-- A aktivitātes
▼
>Izdruka A vadītājs 2 2)
|-- 24hA dienas vērtība
|-- !xA atsadijums
|-- A aktivitātes
▼
```

```
>Izdruka A transportlīdzeklis
|-- 24hA dienas vērtība
|-- !xA atsadijums
|-- >>A ātr.
|-- TeA Tehn. dati
|-- A v diaeramma
|-- A kartes
|-- A statuss D1/D2
|-- %vA v profils
|-- %nA n profils
▼
>Ievade A vadītājs 1
|-- A sākuma valsts
|-- A beisu valsts
|-- ?A iestatījumi
|-- R attālinātā vadība
▼
>Ievade A vadītājs 2
|-- A sākuma valsts
|-- A beisu valsts
```

7

```

|-- ?> iestatījumi
|-- R attālinātā vadība
▼

```

```

>Ievade A>
transportlīdzeklis
|-- OUT+ sākums/+OUT
    beigas
|-- &+ sākums/+& beigas
    prāmis/vilciens
|-- *e vietējais laiks
|-- &e uzņēmuma
    vietējais laiks
|-- $ licences kods
▼

```

```

>Rādījums █ vadītājs 1)
1

```

```

|-- 24h█ dienas
    vērtība
|-- !x█ atšadījums
▼

```

```

>Rādījums █ vadītājs 2)
2

```

```

|-- 24h█ dienas
    vērtība
|-- !x█ atšadījums
▼

```

```

>Rādījums AD
transportlīdzeklis
|-- 24hAD dienas
    vērtība
|-- !xAD atšadījums
|-- >> ātr.
|-- Te█ tehn. dati
|-- B█ kartes
|-- &█ uzņēmums
--

```

> Izvēlnes punkts

* Opcija

- 1) Izvēlnes funkcijas tikai tad, ja kartes ievietošanas atverē 1 ir ievietota vadītāja karte
- 2) Izvēlnes funkcijas tikai tad, ja kartes ievietošanas atverē 2 ir ievietota vadītāja karte

► Navigēšana izvēlnes funkcijās

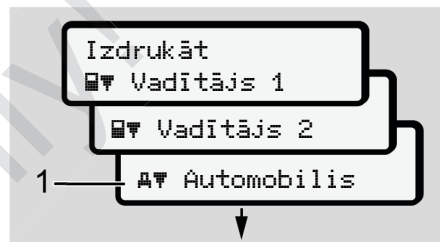

att. 77: Ritināšana (galvenajā) izvēlnē

1. Ar taustiņiem **▲**/**▼** iespējams nonākt vajadzīgajā pamata izvēlnē (iepriekšējā saraksta pelēkie lauciņi, piemēram, transportlīdzekļa datu izdrukai (1). Mirgošana 2. rindīnā (slīprakstā) (1) parāda, ka ir pieejamas papildu izvēles iespējas.

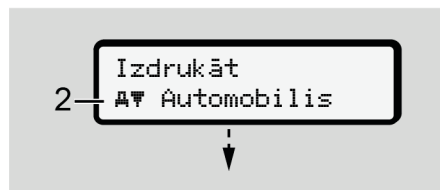

att. 78: Izvēlnes punkta izvēle

2. Nospiediet taustiņu **OK**, ja vēlaties nokļūt pie vajadzīgās funkcijas **(2)**, izmantojot papildu izvēles iespējas, ja tādas ir pieejamas.

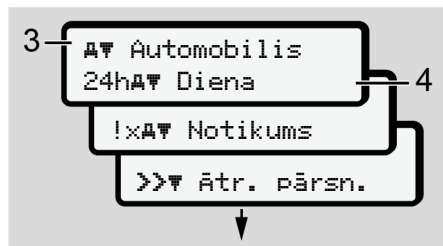

att. 79: Izvēlnes funkcijas izvēle

Tiek parādīts izvēlētais izvēlnes punkts **(3)**, pārējās iespējamās funkcijas mirgo 2. rindīnā **(4)**.

Rādījumi, kas saistīti ar rādījumu un drukāšanas izvēlnēm, ir atkarīgi no kartes ievietošanas atverē 1 un 2 ievietotajām vadītāja kartēm:

- Ja vadītāja karte ir ievietota kartes ievietošanas atverē 1, tiek parādīta Vadītāja 1 izdrukā.

- Ja vadītāja karte ir ievietota kartes ievietošanas atverē 2, tiek parādīta Vadītāja 2 izdrukā.
- Ja nav ievietota neviena vadītāja karte, tiek parādīta izvēle Transportlīdzekļa izdrukā.

Tas neattiecas uz ievades izvēlnēm.

3. Ar taustiņiem **▲/▼** izvēlieties vajadzīgo izvēlnes punktu, piemēram, dienas vērtības izdrukā **(4)** un apstipriniet izvēli ar taustiņu **OK**.



att. 80: Vēlamās dienas atlasīšana

4. Ar taustiņiem **▲/▼** izvēlieties vajadzīgo dienu un apstipriniet ar taustiņu **OK**.



att. 81: Nē = izdrukā pēc vietējā laika

5. Ar taustiņiem **▲/▼** izvēlieties vajadzīgo izdrukas tipu un apstipriniet ar taustiņu **OK**.
3 sekundes DTCO 4.0 signalizē, ka izdrukāšana ir sākta. Drukāšanu iespējams pārtraukt.
→ *Drukāšanas pārtraukšana* [115]

Pēc tam parādīsies pēdējais atlasītais izvēlnes punkts.

6. Turpmākā rīcība:

- Ar taustiņiem **▲/▼** atlasiet nākamo izdrukā.
- Ar taustiņu **ESC** atgriezieties nākamajā augstākajā izvēlnes līmenī.

7

► Izvēlnes piekļuves bloķēšanas funkcija

Pieeju atmiņā saglabātajiem datiem regulē piekļuves tiesības saskaņā ar Regulām, kas tiek realizētas ar atbilstošo tahogrāfa karšu palīdzību.

Rādījuma piemērs, ja nav tiesību:

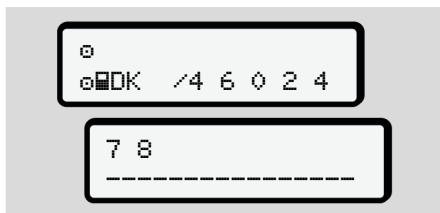

att. 82: nav tiesību

Gaidītie dati tiek parādīti nepilnīgi. Personīgie dati tiek pilnīgi vai daļēji aizsegti.

► Iziešana no izvēlnes funkcijām

Automātiski

Automātiska izešana no izvēlnes notiek sekojošās situācijās:

- Pēc tahogrāfa kartes ievietošanas vai tās pieprasīšanas
- Pēc 1 neaktīvas minūtes
- Ar brauciena sākumu

Manuāli

1. Nospiediet taustiņu .
 - Sāktā izvēle vai ievade tiek pabeigta.
 - Atkal parādās nākamais augstākais izvēles līmenis.
 - Parādās šāds vaicājums:

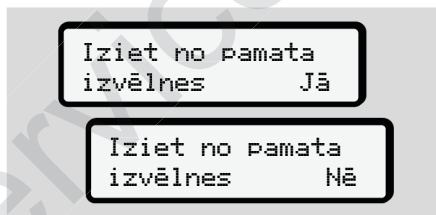

att. 83: iziet no izvēlnes funkcijām

2. Ar taustiņiem / izvēlieties **Jā** un ar apstipriniet. Vai ar taustiņu izlaidiet vaicājumu. Displejā atkal redzams standarta rādījums (**a**).

► Izvēlnes punkts „Vadītāja 1/ vadītāja 2 izdruka”

Šajā izvēlnes punktā varat izdrukāt ievietotas autovadītāja kartes datus.

Piezīme:

- abām vadītāja kartēm norise ir identiska.
- Jūs varat izvēlēties vēlamo izdrukas tipu pirms katras drukāšanas.



att. 84: Nē = izdruka pēc vietējā laika

Dienas lielumu izdrukāšana

IEVĒRĪBAI

Izveidojiet izdrukā pēc iespējas no rīta iepriekšējai dienai. Tā nodrošināsiet, ka pēdējā reģistrētā iepriekšējās dienas aktivitāte izdrukā tiek ņemta vērā.



att. 85: Izvēlnes secība, izdrukā – dienas vērtība vadītājam 1

Atbilstoši izvēlei seko izvēlētās dienas visu aktivitāšu izdrukāšana.

→ *Izdrukas (piemēri)* [▶ 118]

Atgadījumu izdrukāšana



att. 86: Izvēlnes secība, izdrukā - atgadījumi

Atbilstoši izvēlei seko saglabāto vai vēl aktīvo notikumu un traucējumu izdrukāšana.

→ *Tehniskie dati* [▶ 122]

Aktivitāšu izdrukāšana



att. 87: Izvēlnes secība, izdrukā - aktivitātes

No izvēlētās dienas notiek visu pēdējo 7 kalendāro dienu aktivitāšu izdrukāšana.

→ *Vadītāja aktivitātes* [▶ 123]

► **Izvēlnes punkts „Transportlīdzekļa izdrukā”**

Šajā izvēlnes punktā varat izdrukāt transportlīdzekļa datus no lielapjoma atmiņas.

Izvēlieties nepieciešamo funkciju (aprakstīta turpinājumā).

7

Pēc tam tiek vaicāts vēlamais pulksteņa laiks.

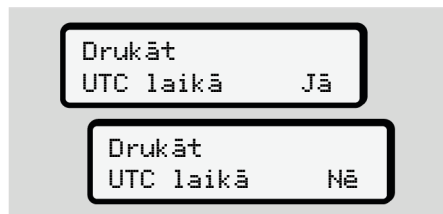

att. 88: Nē = izdruga pēc vietējā laika

Dienas lielumu izdrukāšana

IEVĒRĪBAI

Izveidojiet izdrugu pēc iespējas no rīta iepriekšējai dienai. Tā nodrošināsiet, ka pēdējā reģistrētā iepriekšējās dienas aktivitāte izdruga tiek ņemta vērā.

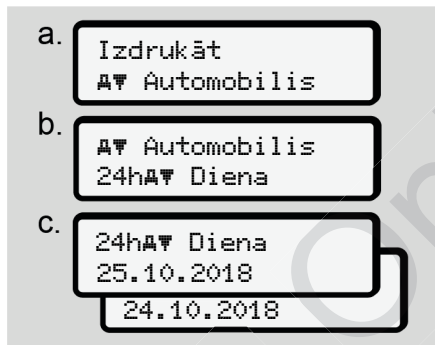

att. 89: Izvēlnes secība, izdruga – dienas vērtība vadītājam 1 un vadītājam 2

Seko visu vadītāja aktivitāšu izdrukāšana hronoloģiskā secībā, atsevišķi vadītājam 1/ vadītājam 2.

→ *Transportlīdzekļa dienas izdruga* [120]

Atgadījumu izdrukāšana (Transportlīdzeklis)



att. 90: Izvēlnes secība, izdruga - transportlīdzekļa atgadījumi

Atbilstoši izvēlei seko saglabāto vai vēl aktīvo notikumu un traucējumu izdrukāšana.

→ *Atgadījumi / traucējumi no transportlīdzekļa* [121]

Ātruma pārsniegumu izdrukāšana



att. 91: Izvēlnes secība, izdruga - ātruma pārsniegšana

Atbilstoši izvēlei seko DTCO 4.0 iestatītās ātruma vērtības pārsniegšanas izdruka.

→ *Ātruma pārsniegumi* [122]

Tehnisko datu izdrukāšana

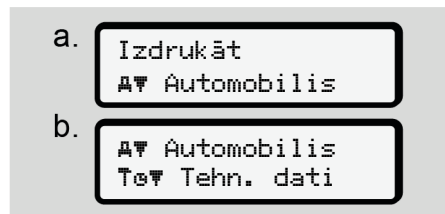

att. 92: Izvēlnes secība, izdruka - tehniskie dati

Atbilstoši izvēlei seko transportlīdzekļa identifikācijas, devēja identifikācijas un kalibrēšanas datu izdrukāšana.

→ *Tehniskie dati* [122]

Informācijas izdrukāšana par ievietotajām tahogrāfa kartēm



att. 93: Izvēlnes secība, izdruka – informācija par ievietotajām tahogrāfa kartēm

Seko visu ievietoto tahogrāfa karšu datu izdrukāšana.

→ *Ievietotās tahogrāfa kartes* [125]

v diagrammas izdrukāšana



att. 94: Izvēlnes secība, izdruka - v diagramma

No izvēlētās dienas notiek ātrumu norises izdrukāšana.

→ *v diagramma* [123]

7

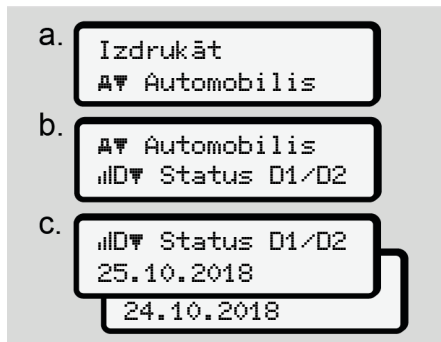
Statusa D1/D2 izdrukāšana (opcija)

att. 95: Izvēlnes secība, izdruka - statuss D1/D2

No izvēlētās dienas notiek pēdējo 7 kalendāro dienu statusa ievadņu izdrukāšana.

➔ *Statuss D1/D2 diagramma (opcija)*
[124]

Ātruma profilu izdrukāšana (opcija)

att. 96: Izvēlnes secība, izdruka - ātruma profils

Atbilstoši izvēlei seko braukšanas ātruma profila drukāšana.

➔ *Ātruma profili (opcija)* [124]

Rotācijas frekvences profilu izdrukāšana (opcija)

att. 97: Izvēlnes secība, izdruka - rotācijas frekvences profili

Atbilstoši izvēlei seko braukšanas ātruma profila drukāšana.

➔ *Rotācijas frekvences profili (opcija)*
[124]

► Izvēlnes punkts „Vadītāja 1/ vadītāja 2 ievade”

Valsts ievadišana

Papildus valsts ievadišanai, ievietojot vai izņemot autovadītāja karti, valsti var ievadīt arī šajā izvēlnes punktā.

IEVĒRĪBAI

Saskaņā ar regulu gan vadītājam 1, gan vadītājam 2 valsts, kurā viņi savu maiņu sāk vai beidz, tahogrāfā jāievada atsevišķi.

Piezīme:

- Abiem vadītājiem norise ir identiska.

Sākuma valsts

Pakāpeniski izvēlieties parādītās funkcijas.

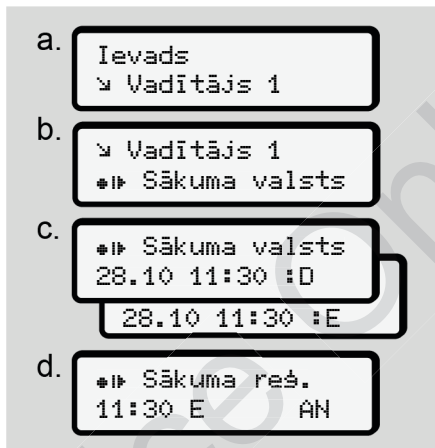

att. 98: Izvēlnes secība, ievade - sākuma valsts

Ja izvēlējaties valsti Spānija, automātiski saņemsiet pieprasījumu ievadīt reģionu (solis d).

Beigu valsts

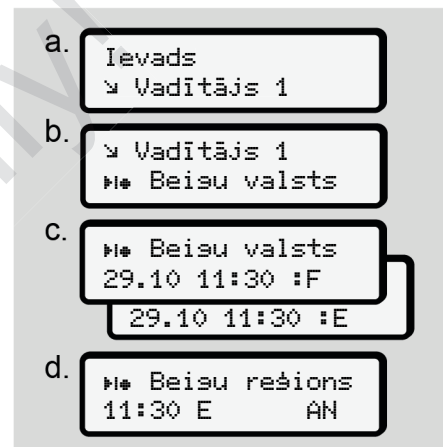

att. 99: Izvēlnes secība, ievade - beigu valsts

Ja izvēlējaties valsti Spānija, automātiski saņemsiet pieprasījumu ievadīt reģionu (solis d).

7

Mainīt personas ITS datu iestatījumus

a. Ievads
 ▾ Vadītājs 1

b. ▾ Vadītājs 1
 ?▾ iestatījumi

c. ?▾ izdot
 ITS datus

d. 1 izdot
 ITS datus? Jā
 VDO datus? Nē

att. 100: Izvēlnes secība, ievade - personas dati

→ Vadītāja kartes ievietošana pirmo reizi [65]

Mainīt personas VDO datu iestatījumus

a. Ievads
 ▾ Vadītājs 1

b. ▾ Vadītājs 1
 ?▾ iestatījumi

c. ?▾ izdot
 VDO datus

d. ?▾ izdot
 ITS datus? Jā
 VDO datus? Nē

att. 101: Izvēlnes secība, ievade - speciālie personas dati

→ Vadītāja kartes ievietošana pirmo reizi [65]

Attālinātās vadības funkcijas aktivizācija

a. Ievads
 ▾ Vadītājs 1

b. ▾ Vadītājs 1
 ?▾ iestatījumi

c. ▾ Vadītājs 1
 R Aktiviz tālvad

d. R Aktiviz tālvad
 ievads? Jā
 ievads? Nē

e. R1 Sapārot jūsu
 ierīci 00000000

att. 102: Izvēlnes secība, ievade - tālvadības aktivizēšana

Priekšnoteikumi:

- tahogrāfā ir ievietots DTCO® SmartLink (opcija);

- ierīce ar Bluetooth funkciju izveido savienojumu ar DTCO® SmartLink.

Lai izveidotu savienojumu starp DTCO® SmartLink un jūsu gala ierīci, rīkojieties šādi:

1. DTCO 4.0 displejā redzama ciparu virkne (**solis e**).
2. Ievadiet šo ciparu rindu savā ierīcē ar Bluetooth funkciju.

Tagad abas ierīces ir savienotas un gatavas attālinātajai vadībai.

IEVĒRĪBAI

Lai lietotu attālināto vadību, lietotājs uzņemas atbildību par ievadīto datu likumisko pilnīgumu un pareizību, un apliecina to līdz ar attālinātās vadības funkcijas lietošanu.

Attālinātās vadības funkcijas lietošana neietilpst ar likumu noteiktajā tahogrāfa sistēmā. Lietošana notiek uz paša autovadītāja atbildību.

Laika periodu, kurā attālinātās vadības funkcija tikusi izmantota, iespējams izdrukāt un uzrādīt.

→ *Transportlīdzekļa dienas izdruka*
[> 120]

► Izvēlnes punkts „Ievade, transportlīdzeklis”

Out sākuma / beigu ievadīšana

Ja ar savu transportlīdzekli atrodaties ceļā ārpus Regulas darbības zonas, tad varat iestatīt vai attiecīgi izbeigt funkciju Out of scope.

Ārpus izmantošanas jomas var būt šādi braucieni:

- Braucieni pa mazākas nozīmes ceļiem
- Braucieni ārpus AETR valstīm.
- Braucieni, kuru laikā transportlīdzekļa kopējā masa neprasā priekšrakstiem atbilstošu tahogrāfa DTCO 4.0 izmantošanu.

Pakāpeniski izvēlieties parādītās funkcijas.



att. 103: Izvēlnes secība, ievade - Out sākums/beigas

7

IEVĒRĪBAI

Iestatījums *Out of scope* tiek automātiski izbeigts, tikko izņemat vai ievietojat vadītāja karti.

Prāmis/vilciens: sākuma/beigu ievadīšana

Ievadiet transportlīdzekļa uzturēšanos uz prāmja/vilcienā, tiklīdz esat ieņēmuši savu kravas pozīciju.

IEVĒRĪBAI

Saskaņā ar Regulu (ES)2016/799, I. C pielikumu, spēkā esošajā redakcijā, jāsāk fiksēšana Prāmis/vilciens, pirms transportlīdzekļa motors uz prāmja/vilciena tiek izslēgts.

1. Atlasiet šādus izvēlnes punktus:



att. 104: Izvēlnes secība, ievade - prāmis/vilciens

2. Iestatiet sākumu un beigas uzturēšanās laikam uz prāmja/vilciena.

Fiksēšana Prāmis/vilciens beidzas, tiklīdz tas izvēlnē izslēdzas vai tiek izņemta vadītāja karte.

IEVĒRĪBAI

Ja uz prāmja/vilciena karte tiek izņemta un atkal ielikta, ievade Prāmis/vilciens atkal jāiestata.

Vietējā laika iestatīšana**IEVĒRĪBAI**

Pirms izmaiņu veikšanas vispirms izlasiet nodāju *Laika zonas*.

→ *Laika zonas* [32]

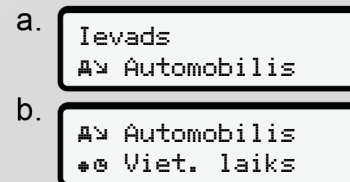

att. 105: Izvēlnes secība, ievade - vietējais laiks

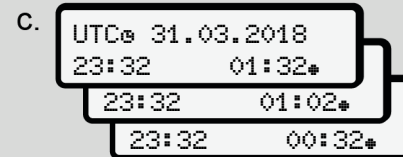

att. 106: Izvēlnes secība, ievade - ievadīt vietējo laiku

Pulksteņa laiku vietējās laika joslas standarta rādījumus varat pielāgot vietējai laika zonai, kā arī vasaras laika sākumam un beigām.

Tas veicams pa ± 30 minūšu soļiem.

IEVĒRĪBAI

Lūdzu, ievērojiet savā valstī spēkā esošos tiesiskos noteikumus.

Uzņēmuma vietējā laika iestatīšana

Vienkāršai darba laiku aprēķināšanai DTCO 4.0 piedāvā darba laika skaitītāju, kas veic aprēķinu atbilstoši uzņēmuma vietējam laikam.

Šo informāciju iespējams aplūkot, izmantojot priekšējo saskarni.

1. Atlasiet šādus izvēlnes punktus:



att. 107: Izvēlnes secība, ievade - vietējais laiks

2. 3. solī ievadiet datumu un pulksteņa laiku, kas ir spēkā uzņēmuma mītnes vietā, kā arī laika nobīdi attiecībā pret UTC laiku (universālais koordinētais laiks).

Papildfunkciju iespējošana

Ievadot licences kodu, DTCO 4.0 iespējams iespējot papildu funkcijas.

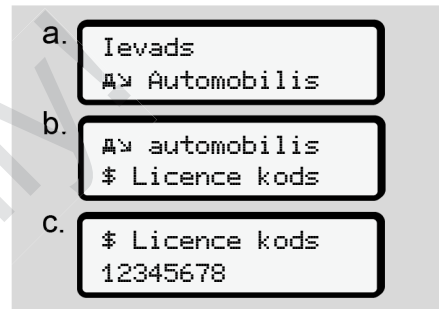

att. 108: Izvēlnes secība, ievade - licences kods

IEVĒRĪBAI

Ja licences kods jau ir ievadīts, tas tiek attēlots displejā un to vairs nav iespējams mainīt.

Šādā gadījumā papildfunkcijas jau ir iespējotas.

IEVĒRĪBAI

Licences kodu var iegādāties VDO tiešsaistes veikalā.

7

► Izvēlnes punkts „Vadītāja 1/ vadītāja 2 rādījums”

Šajā izvēlnes punktā varat skatīt ievietotas vadītāja kartes datus.

IEVĒRĪBAI

Dati parādās uz displeja tāpat kā izdrukāšanas gadījumā, turklāt viena izdrukas rinda (24 zīmes) attēlojumā tiek sadalīta divās rindās.

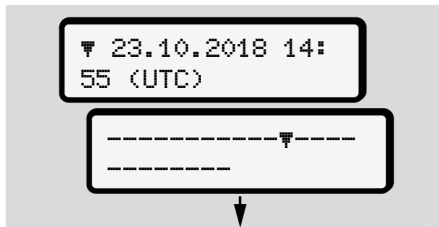

att. 109: Datu rādījuma piemērs

Ja, ritinot informāciju, jūs ar taustiņiem **▲** / **▼** ritināt uz atpakaļu, jūs varat atvērt tikai apm. 20 iepriekšējās izdrukas rindiņas.

Ar taustiņu **■** no rādījuma iespējams iziet.

Piezīme:

- funkciju izgūšana datu apskatīšanai ir identiska ar datu drukāšanu. Tāpēc turpinājumā tā vairs netiek aprakstīta.
- iespējams jebkuru rādījumu pieprasīt pēc vietējā laika.

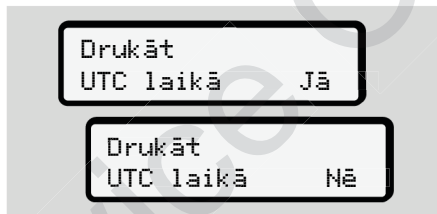

att. 110: Nē – izdruka pēc vietējā laika

- Pakāpeniski izvēlieties iespējamus rādījumus vadītājam 1 vai vadītājam 2.



att. 111: Izvēlnes secība, rādījums vadītājam 1

Visas izvēlētās dienas aktivitātes vai visus atmiņā ierakstītos vai vēl aktīvos atgadījumus un traucējumus varat apskatīt ritinot.

► Izvēlnes punkts „Transportlīdzekļa rādījums”

Šajā izvēlnes punktā varat apskatīt datus no lielapjoma atmiņas.

IEVĒRĪBAI

Dati parādās uz displeja tāpat kā izdrukāšanas gadījumā, turklāt viena izdrukas rinda (24 zīmes) attēlojumā tiek sadalīta divās rindās.

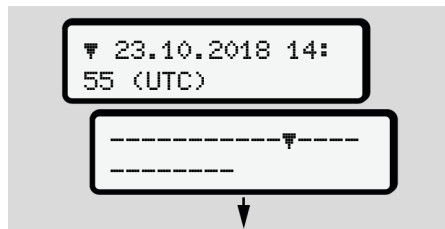

att. 112: Datu rādījuma piemērs

Ja, ritinot informāciju, jūs ar taustiņiem **▲** / **▼** ritināt uz atpakaļu, jūs varat atvērt tikai apm. 20 iepriekšējās izdrukas rindiņas.

Ar taustiņu **☐** no rādījuma iespējams iziet.

Piezīme:

- funkciju izgūšana datu apskatīšanai ir identiska ar datu drukāšanu. Tāpēc turpinājumā tā vairs netiek aprakstīta.
- iespējams jebkuru rādījumu pieprasīt pēc vietējā laika.

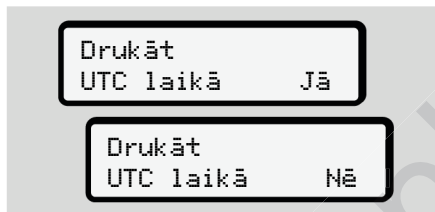

att. 113: Nē = rādījums pēc vietējā laika

Pakāpeniski izvēlieties parādītās funkcijas:

- Visas vadītāja darbības parādīt hronoloģiskā secībā.
- Parādīt visus atmiņā ierakstītos vai vēl aktīvos notikumus un traucējumus.
- Parādīt iestatīto ātruma vērtību pārkāpumus.
- Parādīt transportlīdzekļa marķējumu, sensora marķējumu un kalibrēšanas datus.

Vai

- Parādīt reģistrētā uzņēmuma kartes numuru. Ja neviens uzņēmums nav reģistrēts, parādās ____.

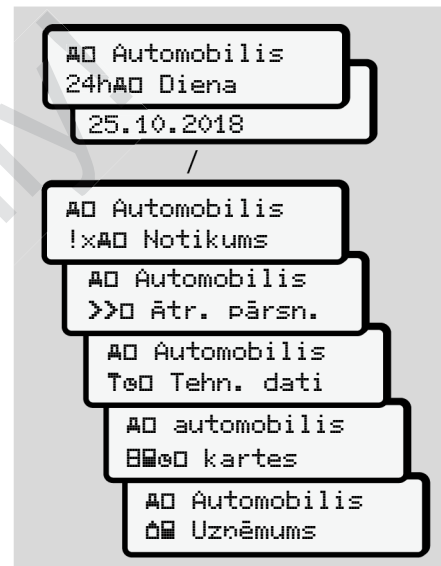

att. 114: Izvēlnes secība, rādījums transportlīdzeklim

Paziņojumi

Paziņojumu nozīme

Īpaši paziņojumi

Iespējamo atgadījumu pārskats

Iespējamo traucējumu pārskats

Braukšanas laika brīdinājumi

Iespējamo lietošanas norādījumu pārskats

Paziņojumi

■ Paziņojumu nozīme

Paziņojumi par kādas sastāvdaļas, pašas ierīces vai vadības kļūmi tūlīt pēc tās rašanās tiek attēloti displejā.

Ir šādas pazīmes:

!	Atgadījums
×	Traucējums
⚠	Braukšanas laika brīdinājums
⚠	Vadības norāde

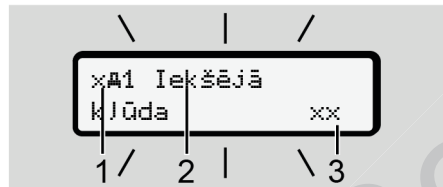

att. 115: Paziņojuma rādījums (mirgo laiku pa laikam)

(1) Piktogrammu kombinācija, šajā gadījumā ar kartes spraugas numuru

(2) Paziņojuma atklātais teksts

(3) kļūdas kods

⚠ BRĪDINĀJUMS

Ierīces paziņojumu izraisīta uzmanības novēršana

Pastāv uzmanības novēršanas risks, brauciena laikā displejā tiek attēlotiem paziņojumiem vai automātiski izbīdoties kartei.

- Neļaujiet paziņojumiem novērst jūsu uzmanību, bet gan pievērsiet visu savu uzmanību ceļu satiksmei.

IEVĒRĪBAI

Paziņojumos attiecībā uz tahogrāfa karti līdzās piktogrammai parādās attiecīgās kartes ievietošanas atveres numurs.

► Paziņojumu pazīmes

Notikumi, traucējumi

- Parādot atgadījumus vai traucējumus, displeja fona apgaismojums mirgo apm. 30 sekundes. Cēlonis tiek parādīts ar piktogrammu, paziņojuma tekstu un kļūdas kodu.
- Šis paziņojums jāapstiprina ar taustiņu **OK**.
- Tahogrāfs DTCO 4.0 datus par atgadījumu vai traucējumu saglabā (atbilstoši Regulas noteikumiem par ierakstīšanu atmiņā) lielapjoma atmiņā un vadītāja kartē. Izmantojot izvēlnes funkcijas, varat šos datus apskatīt vai izdrukāt.

IEVĒRĪBAI

Gadījumā, ja kāds atgadījums pastāvīgi atkārtojas, lūdzam griezties kvalificētā speciālajā darbnīcā.

IEVĒRĪBAI

Rīcība nepareizas darbības gadījumā

Tahogrāfa bojājuma gadījumā jums kā vadītājam ir pienākums uz atsevišķas lapas vai izdrukas aizmugurē atzīmēt tos datus par aktivitātēm, kurus tahogrāfs ir atzīmējis vai izdrukājis nepareizi.

→ *Aktivitāšu ierakstīšana ar roku* [57]

Braukšanas laika brīdinājumi

- Ziņojums **Braukšanas laika brīdinājums** brīdina vadītāju par braukšanas laika pārsniegšanu.
- Šis ziņojums tiek parādīts ar mirgojošu fona apgaismojumu un jāapstiprina ar taustiņu **OK**.

Vadības norādes

Vadības norādes tiek attēlotas **bez** mirgojoša fona apgaismojuma un automātiski nodziest (izņemot atsevišķus ziņojumus) pēc 3 vai 30 sekundēm.

Indikāciju instrumenti, kas atbalsta DTCO 4.0

Ja transportlīdzeklī ir uzstādīts indikācijas instruments, kas spēj sazināties ar DTCO 4.0, funkciju kontrole **T** norāda uz DTCO 4.0 paziņojumiem.

IEVĒRĪBAI

Lai saņemtu detalizētu informāciju, ievērojiet lietošanas instrukciju savā transportlīdzeklī.

► Paziņojumu apstiprināšana

1. Nospiediet taustiņu **OK**. Tad paziņojums ir apstiprināts un fona apgaismojums vairs nemirgo.
2. Nospiediet vēlreiz taustiņu **OK**. Tad paziņojums nodziest un atkal seko iepriekš iestatītais standarta rādījums.

Piezīmes:

Vadības norādes nodziest pēc pirmās taustiņa **OK** nospiešanas. Ja ir vairāki paziņojumi, tie jāapstiprina atsevišķi viens pēc otra.

■ Īpaši paziņojumi

► Izgatavošanas stāvoklis

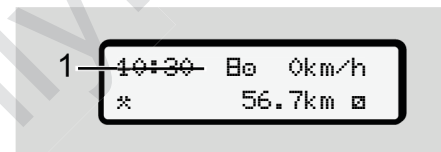

att. 116: Standarta rādījums - izgatavošanas stāvoklis

Ja DTCO 4.0 vēl nav ieslēgts kā kontroles aparāts, parādīsies **Izgatavošanas stāvoklis**, simbols **⊠** (1).

DTCO 4.0 akceptē tikai darbnīcas karti.

IEVĒRĪBAI

Nododiet DTCO 4.0 pilnvarotai kvalificētai specializētajai darbnīcai, lai pareizi sāktu tā ekspluatāciju.

► OUT (iziešana no piemērošanas teritorijas)

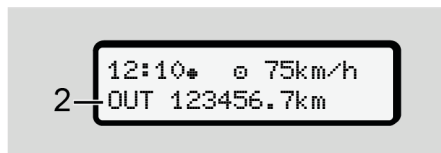

att. 117: Standarta rādījums – Out of scope

Ja transportlīdzeklis izbrauc ārpus Regulas piemērošanas teritorijas, parādās simbols OUT (2).

→ *Apzīmējumi* [► 10]

Šo funkciju varat iestatīt, izmantojot izvēlni.

→ *Out sākuma / beigu ievadīšana* [► 93]

Nospiežot jebkuru taustiņu, iespējams pārslēgties uz citu rādījumu.

► Brauciens ar prāmi/vilcienu

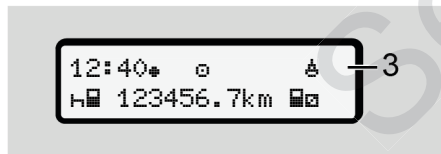

att. 118: Standarta rādījums - prāmis/vilciens

Ja deg simbols (3), transportlīdzeklis atrodas uz prāmja vai vilcienā.

Šo funkciju varat iestatīt, izmantojot izvēlni.

→ *Prāmis/vilciens: sākuma/beigu ievadīšana* [► 94]

IEVĒRĪBAI

Pievērsiet uzmanību, lai pirms transportlīdzekļa kravas iekraušanas būtu iestatīta gan šī funkcija, gan jūsu pašreizējā aktivitāte.

Nospiežot jebkuru izvēlnes taustiņu, varat nomainīt rādījumu.

■ Iespējamo atgadījumu pārskats

Paziņojums	Iespējamie cēloņi	Pasākums
!@ Drošības noteikumu pārkāpums	Kļūda datu atmiņā; datu drošība tahogrāfā DTCO 4.0 vairs netiek nodrošināta. Devēja dati vairs nav uzticami. Tahogrāfa DTCO 4.0 korpusa vāks bez atļaujas atvērts.	Apstipriniet paziņojumu.
!@1 Drošības noteikumu pārkāpums	Traucēta kartes aizsargplāksnītes darbība vai arī tā ir bojāta. Tahogrāfs DTCO 4.0 vairs neatpazīst pirms tam pareizi ievietotu tahogrāfa karti. Ir neatbilstība attiecībā uz tahogrāfa kartes identitāti vai īstumu vai arī tahogrāfa kartē ierakstītie dati vairs nav uzticami.	Apstipriniet paziņojumu. Ja DTCO 4.0 konstatē drošības pārkāpumu, kas vairs nevar nodrošināt tahogrāfa kartē ierakstīto datu pareizību, tahogrāfa karte tiks automātiski – arī brauciena laikā – izstumta. Vēlreiz ievietojiet tahogrāfa karti vai arī ieciet to pārbaudīt.
!‡ Sprieguma padeves pārtraukums	Barošanas sprieguma padeves pārtraukums vai arī DTCO 4.0/ devēja barošanas spriegums ir bijis pārāk zems vai pārāk augsts. Šis paziņojums var parādīties arī motora iedarbināšanas brīdī.	Apstipriniet paziņojumu.
!‡ Devēja traucējums	Traucēti sakari ar devēju. Šis paziņojums parādās arī pēc sprieguma padeves pārtraukuma.	Apstipriniet paziņojumu.
!‡‡ Kustības konflikts	Devējs un neatkarīgs signāla avots pretrunīgi novērtē transportlīdzekļa kustību. Iespējams, pēc kravas pozīcijas ieņemšanas nav iestatīta funkcija (prāmis/vilciens).	Apstipriniet paziņojumu. Vērsieties pilnvarotā specializētajā darbnīcā.

Paziņojums	Iespējamie cēloņi	Pasākums
!N Nav GNSS	Nav pozīcijas datu trīs stundu braukšanas laikā.	Apstipriniet paziņojumu.
!E Laika konflikts	Starp DTCO 4.0 iekšējā pulksteņa laiku un laika informāciju no GNSS signāla pastāv starpība par vairāk nekā vienu minūti.	Apstipriniet paziņojumu.
!Y DSRC sakaru traucējums	Starp DTCO 4.0 un ārējo DSRC-CAN moduli radusies komunikācijas kļūda.	Apstipriniet paziņojumu. Vairākkārtīgas atkārtošanās gadījumā vērsieties pilnvarotā specializētā darbnīcā.
!E Braukšana bez derīgas kartes	Braukšana tika uzsākta bez kartes spraugā-1 ievietotas vadītāja kartes vai ar nederīgu vadītāja karti. Paziņojums parādās arī tad, ja, karti ievietojot pirms brauciena vai tā laikā, izveidojas neatļauta karšu kombinācija.	Apstipriniet paziņojumu. Apturiet transportlīdzekli un ievietojiet derīgu vadītāja karti. Iespējami ievietoto uzņēmuma karti / kontroles karti izņemiet no tahogrāfa DTCO 4.0.
!E Ievietošana braukšanas laikā	Vadītāja karte ievietota pēc braukšanas uzsākšanas.	Apstipriniet paziņojumu.
!E Laika pārklāšanās	Uz šī tahogrāfa iestatītais UTC laiks atpaliiek attiecībā pret iepriekšējā tahogrāfa UTC laiku. Tas rada negatīvu laika starpību.	Apstipriniet paziņojumu. Fiksējiet tahogrāfu ar nepareizo UTC laiku un parūpējieties, lai pilnvarota specializētā darbnīca tahogrāfu iespējami ātrāk pārbaudītu un veiktu tajā labojumus.

8

Paziņojums	Iespējamie cēloņi	Pasākums
!001 Nederīga karte	Tahogrāfa karte vairs nav derīga, vēl nav derīga vai arī ir nepareizi veikta tās autentificēšana. Ievietota vadītāja karte, kas pēc dienu maiņas ir kļuvusi nederīga, pēc transportlīdzekļa stāvēšanas automātiski – bez pieprasījuma – tiks aprakstīta un izstumta.	Apstipriniet paziņojumu. Pārbaudiet tahogrāfa karti un ievietojiet vēlreiz.
!000 Karšu konflikts	DTCO 4.0 nedrīkst vienlaicīgi ievietot abas tahogrāfa kartes kopā. Piemēram, uzņēmuma karte ir ievietota kopā ar kontroles karti.	Apstipriniet paziņojumu. Izņemiet atbilstīgo tahogrāfa karti no kartes ievietošanas atveres.
!041 Karte nav noslēsta	Vadītāja karte no pēdējā tahogrāfa nav izņemta pareizā veidā. Šajā gadījumā atmiņā netiks ierakstīti ar vadītāju saistītie dati.	Apstipriniet paziņojumu.
>> Pārāk liels ātrums	Iestatītais pieļaujamais maksimālais ātrums ir ticis pārsniegts ilgāk nekā 60 sekundes.	Apstipriniet paziņojumu. Samaziniet ātrumu.

■ Iespējamo traucējumu pārskats

Paziņojums	Iespējamais cēlonis	Pasākums
xA Ierīces traucējums	Nozīmīgs traucējums tahogrāfā DTCO 4.0, iespējami šādi cēloņi: negaidīta programmatūras vai apstrādes laika kļūda.	Apstipriniet paziņojumu.
	Bloķēts taustiņa elements vai arī taustiņi bijuši ilgāku laiku vienlaicīgi nospiesti.	Pārbaudiet taustiņa elementu darbību.
	Sakaru traucējumi ar ārējām ierīcēm.	Pārbaudiet savienojošos vadus vai ārējo ierīču darbību pilnvarotā specializētajā darbnīcā.
	Sakaru traucējumi ar indikācijas instrumentu.	Pārbaudiet savienojošos vadus vai indikāciju instrumenta darbību pilnvarotā specializētajā darbnīcā.
	Traucējumi impulsu izejā.	Pārbaudiet savienojošos vadus vai indikāciju instrumenta darbību pilnvarotā specializētajā darbnīcā.
xA1 Ierīces traucējums	Traucējumi kartes mehānikā, piemēram, nav aizvērtas kartes aizsargplāksnīte.	Izņemiet tahogrāfa karti un ievietojiet vēlreiz.
xA Pulkstena laika traucējums	DTCO 4.0 UTC laiks nav ticams vai arī rit nepareizi. Lai izvairītos no datu nekonsekvences, tikko ievietotās vadītāja / uzņēmuma kartes netiek akceptētas.	Apstipriniet paziņojumu.

8

Paziņojums	Iespējamais cēlonis	Pasākums
x7 Printera traucējums	Printera barošanas sprieguma padeves pārtraukums vai bojāts drukas galviņas temperatūras sensors.	Apstipriniet paziņojumu. Atkārtojiet darbību, ja nepieciešams, vispirms izslēdziet/ieslēdziet aizdedzi.
x7 Traucējums lejupielādējot datus	Traucējumi datus lejupielādējot ārējā ierīcē.	Apstipriniet paziņojumu. Atkārtojiet datu lejupielādi. Pārbaudiet savienojošos vadus (piemēram, vaļīgus kontaktus) vai ārējo ierīču darbību pilnvarotā specializētajā darbnīcā.
x11 Devēja traucējums	Pēc paštesta devējs ziņo par iekšēju traucējumu.	Apstipriniet paziņojumu.
x11 Kartes traucējums	Tahogrāfa kartes nolasīšanas/ierakstīšanas laikā ir radies sakaru traucējums, piemēram, netīru kontaktu dēļ. Iespējams, ka dati vadītāja kartē nav ierakstīti pilnībā.	Apstipriniet paziņojumu. Notīriet tahogrāfa kartes kontaktus un ievietojiet karti vēlreiz.
x12 Kartes traucējums		
x13 Iekšējais GNSS traucējums	GNSS ierīcē radies traucējums: <ul style="list-style-type: none"> iekšējā ierīces kļūda. Ārējās GNSS antenas traucējums (opcija). Nav savienojuma ar ārējo GNSS antenu (opcija) 	Apstipriniet paziņojumu. Vērsieties pilnvarotā specializētajā darbnīcā.

Paziņojums	Iespējamais cēlonis	Pasākums
x# Iekšējais DSRC traucējums	Radusies iekšējā DSRC moduļa kļūda. Radusies kļūda ārējā antenā vai arī tā nav pieslēgta.	Apstipriniet paziņojumu. DSRC moduli un savienojošos vadus, kā arī ārējās antenas darbību pārbaudiet pilnvarotā specializētajā darbnīcā.

■ Braukšanas laika brīdinājumi

Paziņojums	Nozīme	Pasākums
<p>!e1 Pārtraukums! 1e04h15 #00h15</p>	Iestatīt pārtraukumu. Šis paziņojums parādās pēc 4 stundas un 15 minūtes ilga nepārtraukta braukšanas laika.	Apstipriniet paziņojumu. Tuvākajā laikā ielānojiēt pārtraukumu.
<p>!e1 Pārtraukums! 1e04h30 #00h15</p>	Pārsniegts braukšanas laiks. Šis paziņojums parādās pēc 4 stundas un 30 minūtes ilga nepārtraukta braukšanas laika.	Apstipriniet paziņojumu. Ievērojiet pārtraukumu.

IEVĒRĪBAI

Braukšanas laiku reģistrēšana, saglabāšana atmiņā un aprēķināšana tahogrāfā DTCO 4.0 tiek veikta saskaņā ar noteikumiem. Ierīce laicīgi brīdina vadītāju par braukšanas laika pārsniegšanu.

Šis uzkrātais braukšanas laiks tomēr nenozīmē nekādu aizsteigšanos priekšā nepārtrauktā braukšanas laika tiesiskajam skaidrojumam.

► VDO skaitītāja rādījums (opcija)

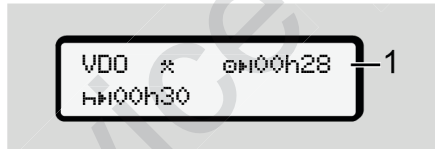

att. 119: VDO skaitītājs – rādījums

Pēc otra braukšanas laika brīdinājuma apstiprināšanas VDO skaitītājs rāda, ka jūsu braukšanas laiks (1) ir pabeigts (nav attiecināms uz Out of scope).

Nekavējoties iestatiet atpūtas laiku.

■ Iespējamo lietošanas norādījumu pārskats

Paziņojums	Nozīme	Pasākumi
☞ Lūdzu, ievadīt	Ja manuālās ievades gadījumā netiek ievadīti nekādi dati, parādās šis uzaicinājums.	Nospiediet taustiņu OK un turpiniet ievadi.
☞ Izdrukāšana nav iespējama	Šajā brīdī nav iespējams izdrukāt: <ul style="list-style-type: none"> • jo ADR versijām ir izslēgta aizdedze, • termodrukas galviņas temperatūra ir pārāk augsta, • printera saskarne tiek izveidota, izmantojot citas aktīvas norises, piemēram, notiekošu izdrukāšanu, • vai arī barošanas spriegums ir pārāk augsts vai pārāk zems. 	Tiklīdz cēlonis ir novērsts, jūs varat pieprasīt izdrukāšanu.
	Konkrētajā brīdī datu attēlošana nav iespējama, jo ADR versijām ir izslēgta aizdedze.	Ieslēdziet aizdedzi un vēlreiz atveriet vēlamos rādījumus.
☞ Izdrukāšana aizkavēta	Notiekošā izdrukāšana tiek pārtraukta vai aizkavēta, kamēr termodrukas galviņas temperatūra ir pārāk augsta.	Nogaidiet, līdz termodrukas galviņa ir atdzisusi. Izdrukāšana automātiski turpināsies, tiklīdz būs sasniegts atļauts stāvoklis.
☞ Nav papīra	Printerī nav papīra vai printera atvilktnē nav pareizi ievietota. Izdrukāšanas pieprasījums tiek noraidīts vai arī tiek pārtraukta notiekošā izdrukāšana.	Ielieciet jaunu papīra rulli. Pareizi ievietojiet printera atvilktni. Priekšlaikus pārtraukts drukāšanas process no jauna jāaktivizē, izmantojot izvēlnes funkciju.



8

Paziņojums	Nozīme	Pasākumi
4E Izstumšana nav iespējama	Tahogrāfa kartes pieprasījums tiek noraidīts: <ul style="list-style-type: none"> ja tieši tobrīd notiek datu nolasīšana vai pārraide, ja pareizi nolasīta vadītāja karte atkal tiek pieprasīta reģistrētā minūtes perioda laikā, ja dienu maiņa notiek atbilstoši UTC laikam, transportlīdzeklis brauc, vai ADR versijām ir izslēgta aizdedze. 	Pagaidiet, līdz DTCO 4.0 atbloķē šo funkciju, vai novērsiet blokādes cēloni: Apturiet transportlīdzekli vai ieslēdziet aizdedzi. Pēc tam no jauna pieprasiet tahogrāfa karti.
4E?1 Ieraksts nekonsekvents	Uz vadītāja kartes ierakstītajos datos laika secībā pastāv nekoncekvence.	Šis paziņojums var parādīties tik ilgi, kamēr nepareizajiem ierakstiem virsū netiek uzrakstīti jauni dati. Ja šis paziņojums parādās pastāvīgi, lieciet pārbaudīt tahogrāfa karti.
4Ec Izstumt karti	Datu rakstīšanas laikā vadītāja kartē ir radusies kļūda.	Kartes izstumšanas laikā notiek atkārtots mēģinājums veikt datu apmaiņu ar karti. Ja arī šis mēģinājums beidzas neveiksmīgi, automātiski tiek sākta pēdējoreiz šai kartei saglabāto aktivitāšu drukāšana.
4E1 Kļūdaina karte	Apstrādājot ievietoto tahogrāfa karti, ir radusies kļūda. Tahogrāfa karte netiek akceptēta un tiek izmesta.	Notīriet tahogrāfa kartes kontaktus un ievietojiet karti vēlreiz. Ja paziņojums parādās no jauna, pārbaudiet, vai kāda cita tahogrāfa karte tiek nolasīta pareizi.

Paziņojums	Nozīme	Pasākumi
401 Nepareiza karte	Ievietotā karte nav tahogrāfa karte. Karte netiek akceptēta un tiek izmesta.	Ievietojiet derīgu tahogrāfa karti.
4A1 Ierīces traucējums	Traucējumi kartes mehānikā, piemēram, nav aizvērta kartes aizsargplāksnīte.	Izņemiet tahogrāfa karti un ievietojiet vēlreiz.
4A Ierīces traucējums	Traucējumi impulsu izejā.	Pārbaudiet savienojošos vadus vai pievienotās vadības ierīces darbību.
4A Ierīces traucējums	DTCO 4.0 ir radies nopietns traucējums vai arī pastāv nopietna laika kļūda. Piemēram, nereāls UTC laiks. Tahogrāfa karte netiek akceptēta un tiek izmesta.	Nodrošiniet, lai tahogrāfs pēc iespējas ātrāk tiktu pārbaudīts pilnvarotā specializētajā darbnīcā un nepieciešamības gadījumā nomainīts. Ievērojiet tahogrāfa kļūdainas darbības gadījumā sniegto norādījumu. → <i>Notikumi, traucējumi</i> [99]

8

► Apkalpošanas norādījumi kā informācija

Paziņojums	Nozīme	Pasākumi
 Nav datu!	Nav iespējams atvērt izvēlnes funkciju: <ul style="list-style-type: none"> • kartes ievietošanas atverē nav ievietota vadītāja karte. • kartes ievietošanas atverē ievietota uzņēmuma/kontroles karte. 	Šis norādījums automātiski nodzisis pēc 3 sekundēm. Pasākumu veikšana nav nepieciešama.
Izdrukāšana sākta ...	Izvēlētās funkcijas atgriezeniskais paziņojums.	
Ievade saslabāta	Atgriezeniskais paziņojums, ka DTCO 4.0 ir saglabājis ievadītos datus.	
Rādījums nav iespējams!	Tik ilgi, kamēr notiek izdrukāšana, dati nevar tikt parādīti.	
LŪdzu, saidiēt!	Tahogrāfa karte vēl nav pilnīgi nolasīta. Nav iespējams izsaukt izvēlnes funkcijas.	
 Kalibrēšana pēc 18 dienām	Nākamā periodiskā kontrole notiek, piemēram, pēc 18 dienām. Tehnisku izmaiņu dēļ nav iespējams ievērot nepieciešamās atkārtotās pārbaudes. To, no kuras dienas ir jāparādās šim norādījumam, iespējams ieprogrammēt pilnvarotā specializētajā darbnīcā. → <i>Pienākums veikt pārbaudes [138]</i>	Šis norādījums automātiski nodzisis pēc 3 sekundēm. Pasākumu veikšana nav nepieciešama.
 Nederīgs pēc 15 dienām	Atbloķētā tahogrāfa karte, piemēram, ir derīga 15 dienas. To, no kuras dienas ir jāparādās šim norādījumam, var ieprogrammēt pilnvarotā specializētajā darbnīcā.	

Paziņojums	Nozīme	Pasākumi
 Lejupielāde pēc 7 dienām	Nākamā datu lejupielāde no vadītāja kartes jāveic, piemēram, pēc 7 dienām (standarta iestatījums). To, no kuras dienas ir jāparādās šim norādījumam, var ieprogramēt pilnvarotā specializētajā darbnīcā.	

Izdrukāt

Norādes par drukāšanu

Drukāšanas sākšana

Drukāšanas pārtraukšana

Printera papīra nomaiņa

Papīra sastrēguma novēršana

Izdruku uzglabāšana

Izdrukas (piemēri)

Paskaidrojums pie izdrukām

Datu kopa atgadījumu vai traucējumu gadījumā

Izdrukāt

■ Norādes par drukāšanu

IEVĒRĪBAI

Katras izdrukas sākumā ir aptuveni 5 cm neapdrukāts laukums.

IEVĒRĪBAI

Pēc vēlēšanās izdrukā var tikt norādīts firmas specifiskais logotips.

■ Drukāšanas sākšana

IEVĒRĪBAI

Priekšnosacījumi drukāšanai:

- transportlīdzeklis stāv;
- DTCO 4.0 ADR variantam: aizdedze ir ieslēgta;
- papīra rullis ir ielikts;
- printera atvilktnē ir aizvērta.

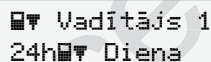

Vadītājs 1
24h Diena

att. 120: Izdrukas piemērs - dienas vērtība

1. Ar taustiņiem **↔** un taustiņu **OK** izvēlieties vajadzīgo izvēlnes punktu **Vadītāja 1 izdrukā > dienas vērtība:**
→ *Navigēšana izvēlnes funkcijās* [84]
2. Izvēlieties un apstipriniet vēlamo dienu un izdrukas tipu (UTC vai vietējais laiks).

3. Izdrukāšana sākas pēc apm. 3 sekundēm.
Gaidiet, kamēr izdruka būs pabeigta.
4. Noplēšiet izdruku uz papīra noplēšanas malas.



att. 121: Izdrukas noplēšana

IEVĒRĪBAI

Raugieties, lai noplēšot izdruku, karšu ievietošanas atveres būtu aizvērtas, citādi tajās iekļūs papīra daļiņas un tiks bojāta karšu padeve.

9

■ Drukāšanas pārtraukšana

- Nospiediet taustiņu **OK** atkārtoti, lai drukāšanu priekšlaikus pārtrauktu. Parādās šāds vaicājums:

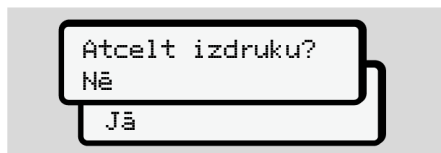

att. 122: Drukāšanas pārtraukšana

Ar taustiņiem **▲/▼** izvēlēties vajadzīgo funkciju un ar taustiņu **OK** apstiprināt.

■ Printera papīra nomaīņa

► Papīra beigas

- Ja tuvojas papīra ruļļa beigas, tad to var atpazīt pēc krāsaina marķējuma izdrukas aizmugurē.
- Ja papīrs ir beidzies, parādās šāds paziņojums:

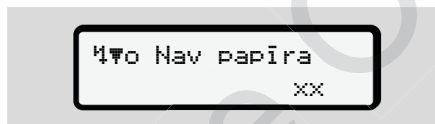

att. 123: Paziņojums - nav papīra

- Ja drukāšanas laikā beidzas papīrs: Drukāšana pēc jauna papīra ruļļa ievietošanas jāaktivizē no jauna, izmantojot izvēlnes funkciju.

► Papīra ruļļa ielikšana

IEVĒRĪBAI

Izmantojiet tikai oriģinālo VDO printera papīru, uz kura ir šādi marķējumi:

- tahogrāfa tips (DTCO 4.0) ar pārbaudes zīmi **84**,
- sertifikācijas zīme **174** vai **189**.



att. 124: Nospiediet atbloķēšanas taustiņu

1. Spiediet atbloķēšanas taustiņu uz printera pārsega uz iekšu. Atveras printera atvilktnē.

⚠ IEVĒROT PIESARDZĪBU

Apdedzināšanās risks

Drukas galviņa var ļoti sakarst.

- Pēc printera atvilktnes izņemšanas neķerieties ar rokām printera nodalījumā.

IEVĒRĪBAI

Bojājums ar priekšmetiem

Lai nepieļautu printera bojājumus:

- nelieciet printera nodalījumā nekādus priekšmetus.
2. Satveriet printera atvilktni no abām pusēm un izvelciet to no printera.

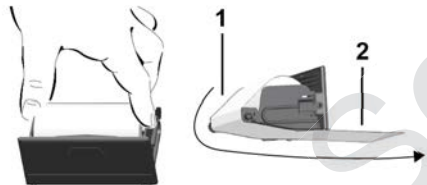

att. 125: Papīra ruļļa ielikšana

3. Ielieciet jaunu papīra rulli ar papīra galu uz augšu printera atvilktnē.
4. Virziet papīru ar pelēkā krāsā apdrukāto daļu padevei pāri virzītājveltnītīm (1).

IEVĒRĪBAI

Sekojiēt, lai papīra rullis printera atvilktnē neiesprūst un papīra sākums (2) sniedzas ārpus printera atvilktnes malas (papīra noplēšanas mala).

5. Iebīdiēt printera atvilktni printera nodalījumā, līdz tā nofiksējas.

Printeris ir darbam gatavs.

■ Papīra sastrēguma novēršana

Papīra sastrēguma gadījumā:

1. Atveriet printera atvilktni.
2. Atdaliet saburzīto papīru no papīra ruļļa un iespējamās papīra paliekas izņemiet no printera atvilktnes.
3. Ielieciet jaunu papīra rulli un printera atvilktni iebīdiēt printera nodalījumā, līdz tā nofiksējas.
→ *Printera papīra nomaīņa [▶ 116]*

■ Izdruku uzglabāšana

Rūpējieties par to, lai izdrukas netiktu bojātas (padarītas nesalasāmas) gaismas vai saules starojuma, mitruma vai siltuma iedarbības rezultātā.

Transportlīdzekļa turētājam / uzņēmējam izdrukas jāuzglabā vismaz vienu gadu.

■ Izdrukas (piemēri)

1	GEN1
1	GEN2 ▼ 26.11.2018 14:55 (UTC)
2	24h▼
3	□ Schmitt Peter
3a	□ ID /12345678901234 5 6 17.12.2021 - GEN 2
	○ Rosenz Winfried
3a	□ DK /45678901234567 7 8 04.01.2021 - GEN 2
4	A ABC12345678901234 D /VS VM 612
5	B Continental Automotive GmbH 1381.12345678901 GEN 2
6	T NFZ-Profi Service & ve rtrieb
	T ID /87654321087654 3 2 T 02.04.2017
7	□ ID /12345678901234 5 6 □ 11.11.2017 11:11 ▼
8	25.11.2018 310
8a	? 00:00 06h00 □ 06:00 00h17
8b	A D /VS VM 612 95 872 km

► Vadītāja kartes dienas izdruka

	* 06:17 00h45 * 07:02 00h39 ○○ ○ 07:41 01h19 ○○ 95 958 km# 86 km
8c	? 09:00 00h24
8e	2
8a	A S /LCR 243 205 002 km
8b	□ 09:24 02h30 ○○
8c	* 11:54 00h39
	? 12:33 00h10
8a	○ 12:43 02h27
8c	H 15:10 01h12
	○ 16:22 00h16
	□ 16:38 00h42
	▲ 12:25
8d	+▲ 13:42
	○ 17:20 00h52
	* 18:12 00h24
	H 18:36 00h02
8e	96 177 km# 305 km
8a	? 18:38 05h22
11	Σ
11a	● 06:00 D lon 008°26.1 lat 48°03.9 06:01 95 872 km
	● 12:43 D lon 008°26.1 lat 48°03.9 12:43 96 177 km
	09:01
	● 09:00 lon 008°26.5 lat 48°04.1 09:01

↓

11d ▶ 18:38 CH
205 408 km
◉ 04h54 317 km
* 02h27 ◉ 03h29
h 01h14 ? 11h56
◉◉ 04h28

12 !x 0 10.11.2018 12:45
00h04

12c A D /VS VM 612

! 0 05.08.2018 09:23
!34 (0) 00h01
A D /VS VM 612

13 A D /VS VM 612
!x 5 15.11.2018 16:42
(2) 00h12
◉◉DK /98765432109876 5 4
◉◉FF /12345678901234 5 6

13c >> 4 15.10.2018 11:10
(95) 00h30
◉◉DK /45678901234567 7 8
◉◉FF /12345678901234 5 6

x 0 10.11.2018 12:45
00h04
◉◉DK /45678901234567 7 8

22 ◉ Friedrichshufen
◉ Schmitt Peter
◉ Rosenz Winfried

Īpatnība ar vadītāja kartes dienas izdrukku

8f ◉◉DK /12345678901234 5 6
◉ 11.11.2018 11:11
25.11.2018 310
- - - - - ? ! ◉ ◉ ?
- - - - - ? 00:00 06h00
◉ 06:00 00h17
- - - - - 1

8g A D /VS VM 612
95 872 km
* 06:17 00h45
* 07:02 00h39 ◉◉
◉ 07:41
- - - - - km? km
- - - - - 2
◉ 06:00 D
95 872 km
◉ 00h00 km

8h ◉
◉ 25.11.2018 310
- - - - - OUT
- - - - - 1
A D /VS VM 612
95 872 km
h 00:00 07h02
* 07:02 00h39

► Vadītāja kartē reģistrētie atgadījumi / traucējumi

1 ----- GEN1 -----

1 ----- GEN2 -----
1 ▼ 11.11.2018 11:11 (UTC)
2 !x 80 km/h
3 ◉ Schmitt
Peter
◉◉DK /12345678901234 5 6
17.12.2021 - GEN 2

3a ◉ Rosenz
Winfried
4 ◉◉DK /45678901234567 7 8
04.01.2021 - GEN 2

12a A ABC12345678901234
D /VS VM 612
!+ 04.04.2018 02:14
06h03
A S /LCR 243

12c !◉ 04.11.2018 18:12
00h01
A D /VS VM 612
!◉ 10.02.2018 08:12
00h05
A D /S VD 432
!+ 12.12.2017 10:15
00h10
A D /VS VM 612
! 10.05.2018 08:45
00h01
A D /VS VM 612

↓

↓

12c	! 05.08.2018 09:23 !22 00h01 A D /VS VM 612
12b	! 17.04.2018 16:04 !11 01h02 A D /VS VM 612
12c	x 10.11.2018 12:45 00h04 A D /VS VM 612
12c	x 11.02.2018 18:02 00h03 A D /VS VM 612
22	x 20.12.2017 01:54 00h04 A D /S VD 432
	D • Uim D Schmitt Peter o Rosenz Winfried

► Transportlīdzekļa dienas izdruka

1	▼ 27.11.2018 16:55 (UTC)
2	24hA▼
3	o Schmitt Peter o D /12345678901234 5 6 17.12.2021 - GEN 2
4	A ABC12345678901234 D /VS VM 612
5	B Continental Automotive GmbH 4.0.12345678901 GEN 2
6	T NFZ-Profi Service & Ve rtrieb T D /87654321087654 3 2 T 02.04.2021
7	o D /12345678901234 5 6 o 11.11.2017 11:11 ▼ PPPP
9	o 25.11.2018 95 872 - 96 284 km
10	o 1
10a	o 95 872 km h 00:00 06h17 95 872 km 0 km
10b	o Rosenz Winfried o DK /45678901234567 7 8 04.01.2019
10c	A+S /LCR 243 24.11.2018 18:54
10d	95 872 km M

↓

↓

10e	* 06:17 00h45 * 07:02 00h39 oo o 07:41 01h19 oo 95 958 km; 86 km
10g	o 95 958 km * 09:00 00h05 95 958 km; 0 km
10a	o 95 958 km
10b	o Mustermann Heinz-Dieter o F /12345678901234 5 6 16.06.2018 - GEN 2
10c	A+D /M MS 680 24.11.2016 18:5
10d	95 958 km
10f	* 09:05 00h25 o 09:30 02h55 o 12:25 01h18 A+12:25 +13:42
10e	o 13:43 00h03 * 13:46 00h02 oo o 13:48 00h45 oo * 14:33 00h35 oo h 15:08 01h02 oo
10g	96 206 km; 248 km
	o 96 206 km h 16:10 00h20 96 206 km; 0 km
	o Anton Max o A /56789567895678 9 5 25.10.2018

↓

↓

```

A+D /VS VM 612
25.11.2018 16:30

  96 206 km
  16:30 00h56
  * 17:26 01h11
  96 274 km# 68 km

-----
  96 274 km
  * 18:37 00h23
  19:00 00h21
  h 19:21 04h39
  96 284 km# 10 km

-----
  95 872 km
  h 00:00 07h02
  h 00:00 07h02

```

10a

10h

10a

11

11b

11c

11e

```

-----
1e#-----
  0 00h21 10 km
  * 00h28 00h00
  h 11h16

2e#-----
  * 00h00 12h16
  h 07h02

-----
  0 Rosenz
  Winfried
  #DK /45678901234567 7 8
  #e 09:00 D
  95 958 km
  #e 09:00
  lon 008°26.5
  lat 48°04.1
  09:01
  0 01h19 86 km
  * 01h24 00h00
  h 00h00
  ee 01h58

```

↓

↓

```

-----
13 !e# 1 25.11.2018 19:01
      ( 1) 00:20
      #-----
13c >> 5 15.11.2018 16:42
      ( 2) 00h12
      #DK /98765432109876 5 4
      #F /12345678901234 5 6
      * 0 10.11.2018 12:45
      00h04
      #DK /45678901234567 7 8

-----
iRe-----
#e+ 17.11.2018 14:34
#s+ 17.11.2017 15:29

-----
#* Lindau
# Schmitz Peter
#-----
#e+-----
#s+-----
#-----

```

13

13c

22

23

Īpatnība ar transportlīdzekļa dienas izdruku

10i

```

-----
1-----
OUT-----
  0 Rosenz
  Winfried
  #DK /45678901234567 7 8
  04.01.2019
  ??S /LCR 243

```

► Atgādījumi / traucējumi no transportlīdzekļa

1

2

3

4

13a

13c

```

▼ 24.10.2018 16:07 (UTC)
-----
!xA#-----
# Schmitz
  Peter
#DK /12345678901234 5 6
  17.12.2021 - GEN 2
-----
A ABC12345678901234
  D /VS VM 612
-----
!A-----
!# 0 10.08.2018 08:12
      ( 0) 00h01
#DK /12345678901234 5 6
#F /12345678901234 5 6
-----
!# 0 10.08.2018 08:20
      ( 0) 00h03
#DK /12345678901234 5 6
#F /12345678901234 5 6
-----
!e# 1 15.10.2018 07:02
      ( 1) 00h54
      #-----
!e# 2 15.10.2018 07:02
      ( 1) 00h54
      #-----
!#e 3 15.03.2017 07:56
      ( 1) 00h01
#F /12345678901234 5 6
#B /22335578901234 1 2
-----
>> 4 15.10.2018 11:10
      ( 95) 00h30
#DK /45678901234567 7 8
#F /12345678901234 5 6

```

↓

↓

13b	!A 0 17.04.2018 16:04 !17 (0) 01h02 eDK /45678901234567 7 8 eF /12345678901234 5 6 TUK /54321987654321 9 8
13c	!A 0 05.08.2018 09:23 !22 (0) 00h01 eDK /45678901234567 7 8
	xA 0 10.08.2018 07:00 00h02 AD /12341234123412 3 4
	xT 0 05.05.2017 07:15 00h14 AD /12345678901234 5 6 eF /12345678901234 5 6
	xT 6 05.05.2017 07:15 00h14 AD /12345678901234 5 6 eF /12345678901234 5 6
	xV 0 12.09.2018 21:00 00h01
	xAL 0 02.06.2018 21:00 00h30 AD /12341234123412 3 4
23	• Lindau Schmitt Peter

► Ātruma pārsniegumi

1	▼ 24.10.2018 14:50 (UTC)
2	>>▼ 90 km/h
3	o Mustermann Heinz-Dieter eF /12345678901234 5 6 16.06.2021 - GEN2
4	A ABC12345678901234 D /US VM 612
19	>>13.03.2018 14:15 >>>17.04.2018 17:44 (7)
21	>>>24.05.2017 14:02 00h06 98 km/h 92 km/h (1)
21c	o Förster Thomas eD /98765432109876 5 4 >>>(365)
21a	>>>15.10.2018 11:10 00h30 98 km/h 95 km/h (95)
	o Rosenz Winfried eDK /45678901234567 7 8
21b	>>>16.05.2018 17:10 00h15 94 km/h 92 km/h (12)
21c	o Mustermann Heinz-Dieter eF /12345678901234 5 6
23	• • o Mustermann Heinz

► Tehniskie dati

1	▼ 25.10.2018 14:50 (UTC)
2	TeV
3	o Spedition Mustermüller eD /12341234123412 3 4
3a	o Mustermann Heinz-Dieter eF /12345678901234 5 6 16.06.2021 - GEN2
4	A ABC12345678901234 D /US VM 612
14	B Continental Automotive GmbH H.-Hertz-Str.45 78052 US-Villinen 4.0.12345678901234567 GEN 2 e1-84 12345678 2018 V 4xxx 17.04.2018
15	l 87654321 e1-175 02.02.2018 09:15
16
17	T Fa. Mustermann & NFZ- Hersteller Schillerstr. 10 Muster kirchen
17a	TAD /45678901234567 8 9 21.01.2018
17b	T 08.03.2016 (1) A ABC12345678901234

↓

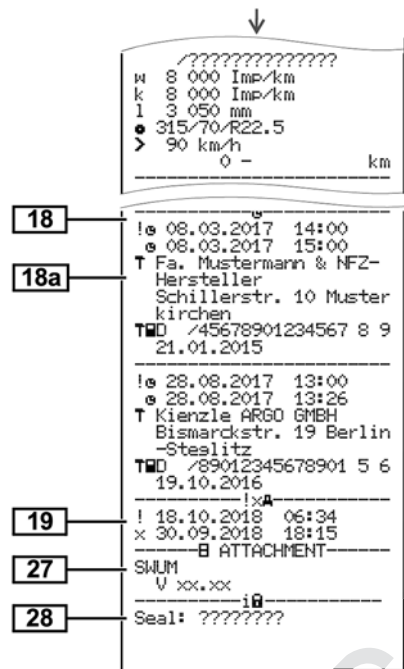

► Vadītāja aktivitātes

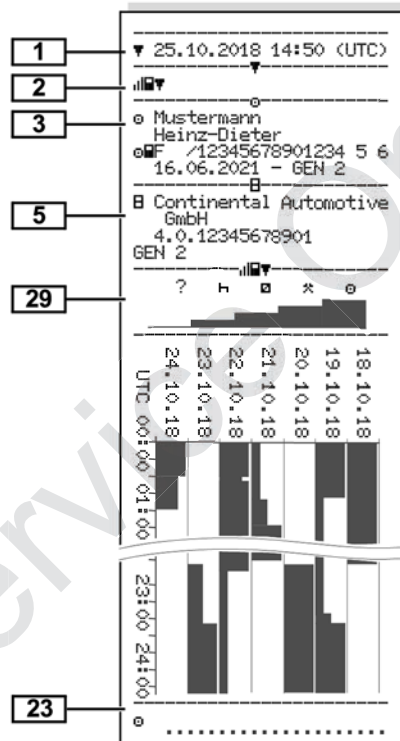

► v diagramma

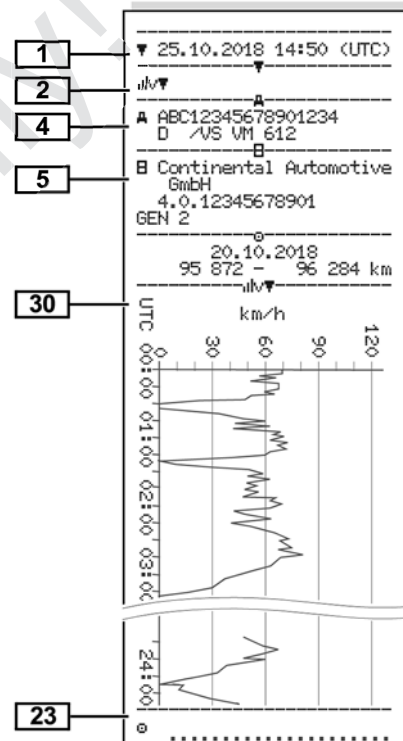

► Statuss D1/D2 diagramma (opcija)

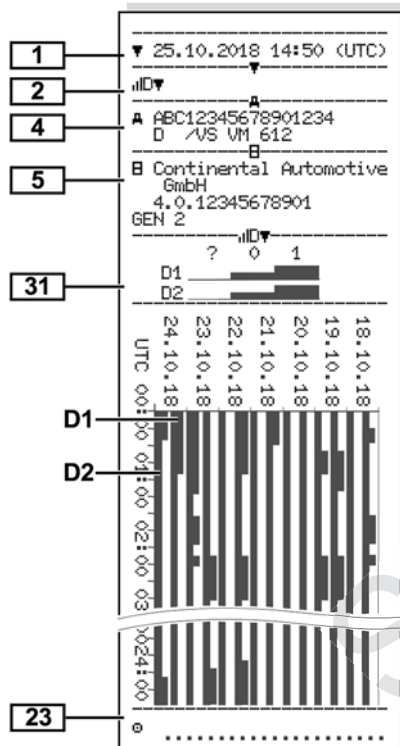

► Ātruma profili (opcija)

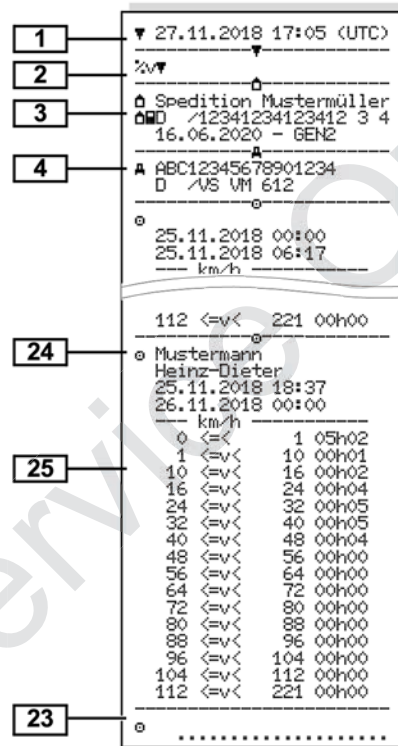

► Rotācijas frekvences profili (opcija)

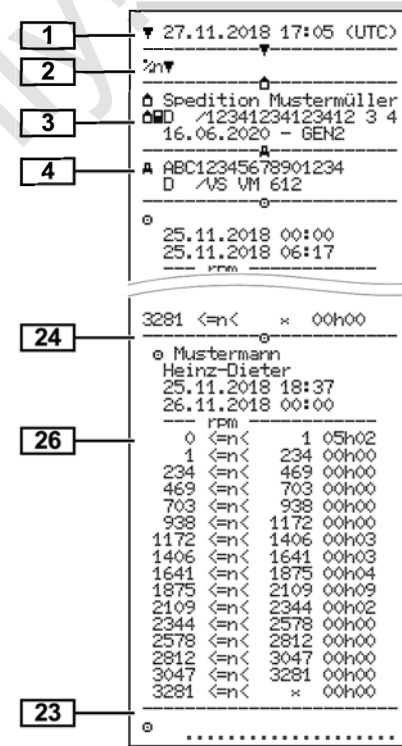

► Ievietotās tahogrāfa kartes

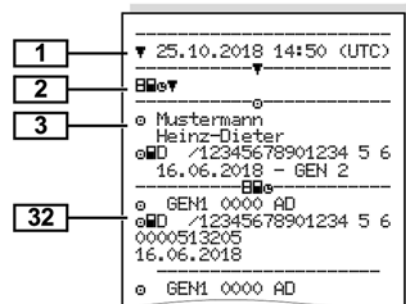

► Izdruka pēc vietējā laika

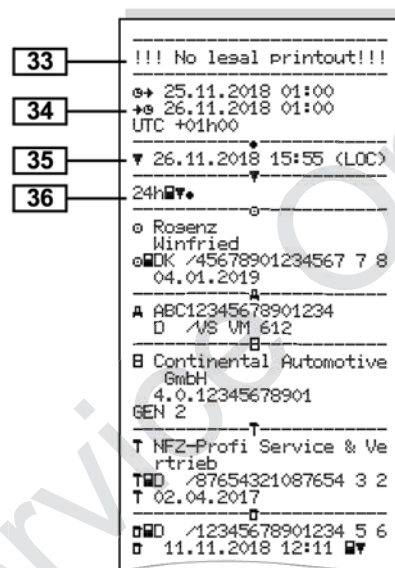

■ Paskaidrojums pie izdrukām

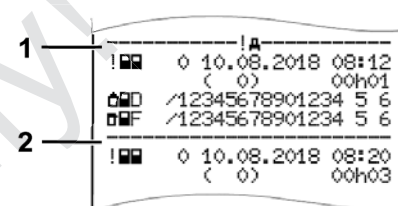

att. 126: Paskaidrojumi par izdrukām

Katra izdruka sastāv no datu blokiem, kas apzīmēti ar bloka apzīmējumu (1).

Datu bloks satur vienu vai vairākas datu kopas, kas tiek norādītas ar datu kopas apzīmējumu (2).

► Apraksts par datu blokiem

[1] Tahogrāfa kartes paaudze saskaņā ar pielikumu IB (GEN1) un pielikumu IC (GEN2).

Izdrukas datums un pulksteņa laiks pēc UTC laika

IEVĒRĪBAI

Attēlotās vadītāju karšu izdrukas parāda gadījumu, kad tahogrāfā DTCO 4.0 ievietotas pirmās un otrās paaudzes vadītāju kartes.

Īpaši gadījumi:

- ja izdrukāšanai ievietota tikai viena pirmās paaudzes autovadītāja karte, dienas izdrukāšana notiek tāpat kā vecākai DTCO versijai bez marķējuma GEN1 un GEN2;
- izdrukājot otras paaudzes vadītāja karti tahogrāfā DTCO 4.0 vienai dienai, kad kartes bija ievietotas tahogrāfā DTCO 3.0 vai vecākā, tiek izdrukāti visi bloki, bet tie ir tukši; Aktivitātēm laika indikācija ir 00:00.

[2] Izdrukas veids:

- = vadītāja kartes dienas izdruka
- = vadītāja kartē reģistrētie atgadījumi / traucējumi

- = dienas izdruka no DTCO 4.0
- = atgadījumi/ traucējumi no DTCO 4.0
- = ātruma pārsniegšana

Papildus tiek izdrukāta likumā noteiktā maksimālā braukšanas ātruma iestatītā vērtība.

- = tehniskie dati
 - = vadītāja aktivitātes
 - = v diagramma
- ļespējamās izdrukas:
- = statusa D1/D2 diagramma*
 - = ātruma profili*
 - = rotācijas frekvences profili*

*= opcija

[3] Ievietotās tahogrāfa kartes ģpašnieka dati:

- = kontrolieris
- = vadītājs

= uzņēmējs

= servisa darbnīca / pārbaudes institūcija

- Uzvārds
- Vārds
- Kartes marķējums
- Karte derīga līdz ...
- Tahogrāfa kartes paaudze (GEN1 vai GEN2)

Personai nepiesaistītu tahogrāfa karšu gadījumā uzvārda vietā tiek drukāts kontroles vietas, uzņēmuma vai darbnīcas nosaukums.

[3a] Tālāk norādītās tahogrāfa kartes ģpašnieka dati



[4] Transportlīdzekļa marķējums:

- transportlīdzekļa identifikācijas numurs
- Atļaujošā dalībvalsts un transportlīdzekļa reģistrācijas numurs

[5] Tahogrāfa marķējums:

	<ul style="list-style-type: none"> tahogrāfa ražotājs DTCO 4.0 daļas numurs Transportlīdzekļa vienības paaudze (GEN1 vai GEN2) 				
[6]	Tahogrāfa pēdējā kalibrēšana: <ul style="list-style-type: none"> Darbnīcas nosaukums Darbnīcas kartes marķējums Kalibrēšanas datums 		[8a] = laika periods, karte nav ievietota <ul style="list-style-type: none"> Manuāli ievadītas darbības pēc vadītāja kartes ievietošanas ar piktogrammu, sākumu un ilgumu 		<ul style="list-style-type: none"> Ievadīšanas laiks un piktogramma, piemērā: prāmis vai vilciens
[7]	Pēdējā kontrole: <ul style="list-style-type: none"> Kontroles kartes marķējums Datums, pulksteņa laiks un kontroles veids = Lejupielādēt no vadītāja kartes = Lejupielāde no DTCO 4.0 = drukāšana = rādījumi 		[8b] Vadītāja kartes ievietošana ievietošanas atverē (kartes ievietošanas atvere 1 vai kartes ievietošanas atvere 2): <ul style="list-style-type: none"> reģistrācijas dalībvalsts un transportlīdzekļa reģistrācijas numurs Kilometru rādījums kartes ievietošanas brīdī 		[8e] Vadītāja kartes izņemšana: <ul style="list-style-type: none"> kilometru rādījums un nobrauktais ceļa posms kopš pēdējās ievietošanas
[8]	Visu vadītāja aktivitāšu saraksts to notikšanas secībā: <ul style="list-style-type: none"> Izdrukas kalendārā diena un klātbūtnes skaitītājs (to dienu skaits, kurās karte tikusi izmantota) 		[8c] Vadītāja kartē reģistrētās aktivitātes: <ul style="list-style-type: none"> Sākums un ilgums, kā arī transportlīdzekļa vadīšanas statuss = komandas režīms 		[8f] Uzmanību: ir iespējama datu ieraksta nestabilitāte, jo šīs dienas dati tahogrāfa kartē saglabāti divreiz
			[8d] Specifiskie nosacījumi:		[8g] Aktivitāte nav nobeigta: <ul style="list-style-type: none"> Izdrukājot ar ievietotu vadītāja karti, aktivitātes ilgums un dienas kopsavilkumi var būt nepilnīgi.
					[8h] Dienas sākumā bija ieslēgts specifiskais norādījums OUT OF SCOPE
					[9] Visu vadītāja aktivitāšu uzskaitīšanas sākums tahogrāfā DTCO 4.0: <ul style="list-style-type: none"> Izdrukas kalendārā diena

	<ul style="list-style-type: none"> Kilometru rādījums plkst.00:00 un plkst. 23:59 		<ul style="list-style-type: none"> Kartes izņemšanas no iepriekšējā transportlīdzekļa datums un pulksteņa laiks 		<ul style="list-style-type: none"> Kilometru rādījums un nobrauktais ceļa posms
[10]	Visu aktivitāšu hronoloģija no kartes spraugas-1			[10h]	Visu aktivitāšu hronoloģija no kartes spraugas-2
[10a]	Laika posms, kurā kartes spraugā-1 nebija ievietota nekāda vadītāja karte: <ul style="list-style-type: none"> Kilometru rādījums laika posma sākumā Šajā laika posmā iestatītās aktivitātes Kilometru rādījums laika posma beigās un nobrauktais ceļa posms 	[10d]	<ul style="list-style-type: none"> Kilometru rādījums vadītāja kartes ievietošanas brīdī M = tika veikta manuāla ievade 	[10i]	Dienas sākumā bija ieslēgts specifiskais norādījums OUT of scope.
[10b]	Vadītāja kartes ievietošana: <ul style="list-style-type: none"> Vadītāja uzvārds, Vadītāja vārds Kartes marķējums Karte derīga līdz ... 	[10e]	Aktivitāšu saraksts: <ul style="list-style-type: none"> Aktivitātes, sākuma un beigu piktogramma, kā arī transportlīdzekļa vadības statuss C = komandas režīms 	[11]	Dienas kopsavilkums
[10c]	<ul style="list-style-type: none"> Iepriekšējā transportlīdzekļa reģistrācijas dalībvalsts un transportlīdzekļa reģistrācijas numurs 	[10f]	Specifiska nosacījuma ievadīšanas laiks un piktogramma: <ul style="list-style-type: none"> M = prāmja / vilciena sākums M = prāmja / vilciena beigas OUT = sākums (kontroles aparāts nav nepieciešams) +OUT = beigas 	[11a]	Ievadītās vietas: <ul style="list-style-type: none"> M = Sākuma laiks ar valsti un, ja nepieciešams, reģionu (Spānija) M = beigu laiks ar valsti un, ja nepieciešams, reģionu (Spānija) Transportlīdzekļa kilometru rādījums Pozīcijas dati (tikai otrās paaudzes vadītāju kartēm) <ul style="list-style-type: none"> Hronoloģisks pozīcijas datu uzskaitījums darba laika sākumā un beigās, kā arī pēc trīs stundas uzkrāta braukšanas laika.
		[10g]	Vadītāja kartes izņemšana:		

[11b]	<p>Laika posmu, kad vadītāja karte nebija kartes spraugā-1, kopsavilkums:</p> <ul style="list-style-type: none"> • Ievadītās vietas hronoloģiskā secībā (piemērā ierakstu nav) • Kopējās aktivitātes no kartes spraugas-1 	<ul style="list-style-type: none"> • Kopējais atpūtas laiks un nezināmais laiks • Kopējais komandas darbību laiks 	<p>gatavības laiks, kopējais atpūtas laiks, kopējais komandas darbības laiks.</p>
[11c]	<p>Laika posmu, kad vadītāja karte nebija ievietota kartes ievietošanas atverē 2, kopsavilkums:</p> <ul style="list-style-type: none"> • Ievadītās vietas hronoloģiskā secībā (piemērā ierakstu nav) • Kopējās aktivitātes no kartes spraugas-2 	<p>[11e] Aktivitāšu kopsavilkums, hronoloģiskā secībā pa vadītājiem (par katru vadītāju, summējot pa abām kartes spraugām):</p> <ul style="list-style-type: none"> • Vadītāja uzvārds, vārds un kartes markējums •  = sākuma laiks ar valsti un, ja nepieciešams, reģionu (Spānija) •  = beigu laiks ar valsti un, ja nepieciešams, reģionu (Spānija) • Pozīcijas dati (hronoloģiski) pēc trīs stundas uzkrāta braukšanas laika un maiņas beigām (šeit tikai maiņas beigas) • Šī vadītāja aktivitātes: kopējais braukšanas laiks un nobrauktais ceļa posms, kopējais darba un kopējais 	<p>[12] Pēdējo piecu vadītāja kartes atmiņā ierakstīto atgadījumu vai traucējumu saraksts</p>
[11d]	<p>Kopsavilkums Aktivitāšu kopējais lielums no vadītāja kartes:</p> <ul style="list-style-type: none"> • Kopējais braukšanas laiks un nobrauktais ceļa posms • Kopējais darba un gatavības laiks 		<p>[12a] Visu vadītāja kartes atmiņā ierakstīto atgadījumu saraksts, sakārtots pēc kļūdu veidiem un datumiem</p>
			<p>[12b] Visu vadītāja kartes atmiņā ierakstīto traucējumu saraksts, sakārtots pēc kļūdu veidiem un datumiem</p>
			<p>[12c] Atgadījuma vai traucējuma datu kopa</p> <p><i>1. rinda:</i></p> <ul style="list-style-type: none"> • Atgadījuma vai traucējuma piktogramma • Datums un sākums <p><i>2. rinda:</i></p> <ul style="list-style-type: none"> • Atgadījumi, kas pieskaitāmi drošības pārkāpumiem, tiek sadalīti, izmantojot papildus

	<p>kodēšanu. → <i>Datu kopa atgadījumu vai traucējumu gadījumā</i> [133]</p> <ul style="list-style-type: none"> Atgadījuma vai traucējuma ilgums <p>3. rinda:</p> <ul style="list-style-type: none"> Transportlīdzekļa, kurā notikuši atgadījumi un traucējumi, reģistrācijas dalībvalsts un transportlīdzekļa reģistrācijas numurs 			
[13]	Pēdējo piecu DTCO 4.0 atmiņā ierakstīto vai vēl aktīvo atgadījumu/traucējumu saraksts			
[13a]	Visu DTCO 4.0 atmiņā ierakstīto vai ilgstošo atgadījumu saraksts.			
[13b]	Visu DTCO 4.0 atmiņā ierakstīto vai ilgstošo traucējumu saraksts			
[13c]	Atgadījuma vai traucējuma datu kopa 1. rinda:			
		<ul style="list-style-type: none"> Atgadījuma vai traucējuma piktogramma Datu kopas nolūka kodēšana. → <i>Datu kopa atgadījumu vai traucējumu gadījumā</i> [133] Datums un sākums 2. rinda: Atgadījumi, kas pieskaitāmi drošības pārkāpumiem, tiek sadalīti, izmantojot papildus kodēšanu. → <i>Kodēšana tuvākam aprakstam</i> [135] Līdzīgu atgadījumu skaits šajā dienā → <i>Līdzīgu atgadījumu skaits</i> [135] Atgadījuma vai traucējuma ilgums 3. rinda: Atgadījuma vai traucējuma sākumā vai beigās ievietotās vadītāja karšu marķējums (maksimāli četri ieraksti). 		
				<ul style="list-style-type: none">  parādās, ja vadītāja karte nav ievietota
				[14] Tahogrāfa marķējums: <ul style="list-style-type: none"> tahogrāfa ražotājs Tahogrāfa ražotāja adrese Numurs Konstruktīvā veida atļaujas numurs Sērijas numurs Izlaides gads Darba programmatūras versija un instalēšanas datums
				[15] Devēja identifikācija: <ul style="list-style-type: none"> Sērijas numurs Konstruktīvā veida atļaujas numurs Pēdējā savienojuma ar DTCO 4.0 datums/laiks
				[16] GNSS moduļa identifikācija
				[17] Kalibrēšanas dati

[17a]	<p>Kalibrēšanas datu saraksts (datu teikumos):</p> <ul style="list-style-type: none"> • Darbnīcas nosaukums un adrese • Darbnīcas kartes marķējums • Darbnīcas karte derīga līdz ... 	<ul style="list-style-type: none"> • Reģistrācijas dalībvalsts un transportlīdzekļa reģistrācijas numurs • 𐀀 = transportlīdzekļa motora apgriezienu skaits • 𐀁 = DTCO 4.0 iestatītā konstante ātruma pielāgošanai • 𐀂 = patiesais riepu apkārtmērs • 𐀃 = riepu izmērs • 𐀄 = likumā noteiktais maksimālais atļautais braukšanas ātrums • Vecais un jaunais kilometru rādītājs 	<ul style="list-style-type: none"> • Darbnīcas nosaukums, kura veikusi laika iestatīšanu • Darbnīcas adrese • Darbnīcas kartes marķējums • Darbnīcas karte derīga līdz ... <p>2. datu kopā ir redzams, ka iestatītais UTC laiks ir koriģēts pilnvarotā darbnīcā</p>
[17b]	<p>Kalibrēšanas datums un nolūks:</p> <p>𐀅 = Aktivēšana; aktivēšanas brīdī zināmo kalibrēšanas datu atzīmēšana</p> <p>𐀆 = pirmreizējā iebūvēšana, pirmie kalibrēšanas dati pēc DTCO 4.0 aktivēšanas</p> <p>𐀇 = iebūvēšana pēc remonta – nomainītais aparāts, pirmie kalibrēšanas dati tagadējā transportlīdzeklī</p> <p>𐀈 = regulāra papildu pārbaude</p> <p>𐀉 = transportlīdzekļa valsts reģistrācijas numura ievadīšana (veic uzņēmējs)</p> <ul style="list-style-type: none"> • Transportlīdzekļa identifikācijas numurs 	<p>[18] Laika iestatījumi</p> <p>[18a] Visu attiecībā uz laika iestatījumiem rīcībā esošo datu saraksts:</p> <ul style="list-style-type: none"> • Datums un pulksteņa laiks, vecais • Datums un pulksteņa laiks, mainītais 	<p>[19] Aktuālākais atzīmētais atgadījums un aktuālākais traucējums:</p> <p>! = jaunākais atgadījums, datums un pulksteņa laiks</p> <p>✖ = jaunākais traucējums, datums un pulksteņa laiks</p>
			<p>[20] Informācija pie ātruma pārsniegšanas kontroles:</p> <p>Pēdējās kontroles datums un pulksteņa laiks</p> <p>Pirmā ātruma pārsnieguma datums un pulksteņa laiks kopš pēdējās kontroles, kā arī turpmāko pārsniegumu skaits</p>

[21]	Pirmais ātruma pārsniegums kopš pēdējās kalibrēšanas reizes	[22]	<p>Laika posmi ar aktivizētu attālināto vadību:</p> <ul style="list-style-type: none"> ☉➡ = sākuma laiks ➡☉ = beigu laiks <p>Datu fiksēšana attiecībā uz vadītāju 1 un vadītāju 2 notiek atsevišķi. Izdrukā tiek norādīti abu autovadītāju laiki, pat ja tie ir vienādi.</p>		<p>Trūkstošie dati par kartes īpašnieku nozīmē: vadītāja karte nav ievietota karšu ievietošanas spraugā-1.</p> <ul style="list-style-type: none"> Profila ieraksta sākums ar datumu un pulksteņa laiku Profila ieraksta beigas ar datumu un pulksteņa laiku <p>Jaunus profilus izveido:</p> <ul style="list-style-type: none"> ievietojot / izņemot tahogrāfa karti karšu ievietošanas atverē-1; nomainoties dienai; izlabojot UTC-laiku; pārtraucot sprieguma padevi.
[21a]	5 nopietnākie ātruma pārsniegumi pēdējās 365 dienās.	[23]	<p>Ar roku rakstīti dati:</p> <ul style="list-style-type: none"> ☐➡ = kontroles vieta ☐ = kontroliera paraksts ☉➡ = sākuma laiks ➡☉ = beigu laiks ☉ = autovadītāja paraksts 	[25]	<p>Ātruma profila ieraksts:</p> <ul style="list-style-type: none"> Definēto ātruma diapazonu saraksts un laika posms šajā diapazonā Diapazons: $0 \leq v < 1$ = transportlīdzeklis stāv
[21b]	Pēdējie desmit atzīmētie ātruma pārsniegumi. Tiek saglabāts dienā nozīmīgākais ātruma pārkāpums.	[24]	<p>Dati par ierakstītā profila kartes īpašnieku:</p> <ul style="list-style-type: none"> Vadītāja uzvārds Vadītāja vārds Kartes marķējums 		
[21c]	<p>Ātruma pārsniegumu ieraksti (hronoloģiski sakārtoti pēc lielākā \emptyset ātruma):</p> <ul style="list-style-type: none"> Pārsniegšanas datums, pulksteņa laiks un ilgums Pārsnieguma maksimālais un \emptyset ātrums, līdzīgu atgadījumu skaits šajā dienā Vadītāja uzvārds Vadītāja kartes marķējums <p>Ja blokā neeksistē datu kopa par ātruma pārsniegšanu, parādās >>----</p>				

	Ātruma profils ir sadalīts 16 zonās. Atsevišķos diapazonus instalējot var iestatīt individuāli.		<ul style="list-style-type: none"> No izvēlētās dienas tiek veidota pēdējo septiņu kalendāro dienu darbību diagramma 		<ul style="list-style-type: none"> ☐+ = ieraksta sākums +☐ = ieraksta beigas UTC +01h00 = starpība starp UTC laiku un vietējo laiku.
[26]	<p>Apgriezienu frekvences profila ieraksts:</p> <p>Definēto motora apgriezienu frekvenču diapazonu saraksts un laika posms šajā diapazonā: Diapazons: $0 \leq n < 1$ = motors izslēgts Diapazons: $3281 \leq n < x$ = bezgalīgi</p> <p>Apgriezienu frekvences profils ir sadalīts 16 zonās. Atsevišķos diapazonus instalējot var iestatīt individuāli.</p>	[30]	Izvēlētās dienas ātruma norišu pieraksts	[35]	Izdrukas datums un pulksteņa laiks pēc vietējā laika (LOC).
[27]	<p>Ražotāja specifiskie dati:</p> <ul style="list-style-type: none"> Programmatūras atjaunināšanas moduļa versijas numurs (SWUM) 	[31]	<p>Papildu darba grupas pieraksts, piemēram, ievietojot Blaulicht, Martinshorn utt.:</p> <ul style="list-style-type: none"> Simbolu leģenda No izvēlētās dienas tiek veidota pēdējo 7 kalendāro dienu statusa ievadņu D1/D2 diagramma. 	[36]	Izdrukas veids piem., SYMBOL pēc vietējā laika
[28]	DTCO 4.0 korpusa zīmoga numurs	[32]	Hronoloģisks ievietoto vadītāja karšu saraksts		
[29]	<p>Darbību pieraksts:</p> <ul style="list-style-type: none"> Simbolu leģenda 	[33]	<p>Lūdzu, ievērojiet:</p> <p>Izdrukāšana nav atļauta.</p> <p>Saskaņā ar noteikumiem (piem., saistībā ar glabāšanas termiņu) izdruka pēc vietējā laika nav derīga</p>		
		[34]	Izdrukas laika periods pēc vietējā laika:		

■ Datu kopa atgadījumu vai traucējumu gadījumā

Jebkura konstatēta atgadījuma vai jebkura konstatēta traucējuma gadījumā DTCO 4.0 reģistrē un saglabā atmiņā datus atbilstoši ieprogrammētiem noteikumiem.

	!F	/12345678901234 5 6
	!B	/22335578901234 1 2
1	>>	4 15.10.2018 11:10 (45) 00h30
	!DK	/45678901234567 7 8
2	!F	/12345678901234 5 6

(1) Datu kopas nolūks

(2) Līdzīgu atgadījumu skaits šajā dienā

Datu kopas nolūks (1) norāda, kāpēc atgadījums vai traucējums ir ticis pierakstīts. Vienāda rakstura atgadījumi, kas vairākkārt rodas šajā dienā, parādās pozīcijā (2).

► Datu kopas nolūka kodēšana

Turpmākajā pārskatā parādīti atgadījumi un traucējumi, kas sakārtoti pēc kļūdas veida (cēloņa) un datu kopas nolūka sadalījuma.

Piktograma	Cēlonis	Nolūks
!B	Karšu konflikts ²⁾	0
!B	Braukšana bez derīgas kartes ²⁾	1 / 2 / 7
!B	levietošana braukšanas laikā	3
!BA	Karte nav noslēgta	0
>>	Pārāk liels ātrums ²⁾	4 / 5 / 6
!+	Sprieguma padeves pārtraukums	1 / 2 / 7
!L	Sensora traucējums	1 / 2 / 7
!AL	Kustības konflikts ²⁾	1 / 2

Piktograma	Cēlonis	Nolūks
!B	Drošības noteikumu pārkāpums	0
!oo	Laika pārklāšanās ¹⁾	-
!B	Nederīga karte ³⁾	-

Tab. 1: Atgadījumi

Piktograma	Cēlonis	Nolūks
xB	Kartes traucējums	0
xA	Aparāta traucējums	0 / 6
xF	Printera traucējums	0 / 6
xF	Traucējumi lejupielādējot	0 / 6
xL	Devēja traucējums	0 / 6

Tab. 2: Traucējumi

1) šis atgadījums tiek ierakstīts tikai vadītāja kartes atmiņā.

2) šis notikums / traucējums tiek saglabāts tikai DTCO 4.0.

3) šo atgadījumu DTCO 4.0 atmiņā neieraksta.

Datu kopas nolūka pārskats

Nolūks	Nozīme
0	Viens no jaunākajiem atgadījumiem vai traucējumiem.
1	Ilgākais atgadījums kādā no pēdējām 10 dienām kopš kāda atgadījuma notikšanas.
2	Viens no pieciem ilgākajiem atgadījumiem pēdējās 365 dienās.
3	Pēdējais atgadījums kādā no pēdējām 10 dienām kopš kāda atgadījuma notikšanas.
4	Vissmagākais atgadījums kādā no pēdējām 10 dienām kopš kāda atgadījuma notikšanas.
5	Viens no 5 nopietnākajiem atgadījumiem pēdējās 365 dienās.

Nolūks	Nozīme
6	Pirmais atgadījums vai pirmais traucējums kopš pēdējās kalibrēšanas.
7	Aktīvs atgadījums vai ilgstošs traucējums.

Līdzīgu atgadījumu skaits

Nolūks	Nozīme
0	Ierakstīšana atmiņā Līdzīgu atgadījumu skaits šim atgadījumam nav nepieciešama.
1	Šajā dienā ir radies viens šāda rakstura negadījums.
2	Šajā dienā ir radušies divi šāda rakstura negadījumi un tikai viens tika ierakstīts atmiņā.
n	Šajā dienā ir radušies n šāda rakstura atgadījumi un tikai viens tika ierakstīts atmiņā.

► Kodēšana tuvākam aprakstam

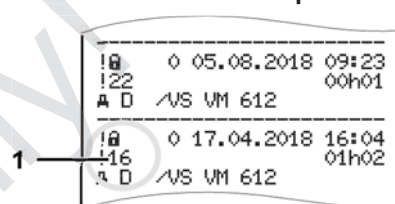

att. 127: Kodu paskaidrojumi

Atgadījumi, kas pieskaitāmi drošības pārkāpumiem, tiek sadalīti, izmantojot papildus kodēšanu (1).

Drošību pārkāpjoši mēģinājumi pie DTCO 4.0

Kods	Nozīme
10	Nav turpmāko datu
11	Kļūdains ievadīts sensora autentifikācija
12	Vadītāja kartes autentifikācijas kļūda
13	Neatļautu izmaiņu izdarīšana sensorā

9

Kods	Nozīme
14	Integritātes kļūda; nav nodrošināts datu autentiskums uz vadītāja kartes
15	Integritātes kļūda; nav nodrošināts atmiņā ierakstīto lietotāja datu autentiskums
16	Iekšējas datu pārraides kļūdas
18	Programmatūras manipulēšana

Drošību pārkāpjoši mēģinājumi pie impulsu devēja

Kods	Nozīme
20	Nav turpmāko datu
21	Kļūdaini ievadīta autentifikācija
22	Integritātes kļūda; nav nodrošināts atmiņā ierakstīto datu īstums
23	Iekšējas datu pārraides kļūdas
24	Neatļauta korpusa atvēršana
25	Programmatūras manipulēšana

Apkope un pārbaudes pienākums

Tīrīšana

Pienākums veikt pārbaudes

Service Only!

Apkope un pārbaudes pienākums

■ Tīrīšana

► DTCO 4.0 tīrīšana

- Tīriet DTCO 4.0 ar nedaudz samitrinātu drāniņu vai ar mikrošķiedras tīrīšanas drāniņu.

Var iegādāties attiecīgajā izplatīšanas un servisa centrā.

UZMANĪBU

Nepieļaut bojājumus

- Neizmantojiet abrazīvus tīrīšanas līdzekļus, ne arī šķīdinātājus, piemēram, atšķaidītājus vai benzīnu.

► Tahogrāfa kartes tīrīšana

- Tīriet neņirus tahogrāfa kartes kontaktus ar nedaudz samitrinātu drāniņu vai ar mikrošķiedras tīrīšanas drāniņu.

Var iegādāties attiecīgajā izplatīšanas un servisa centrā.

UZMANĪBU

Nepieļaut bojājumus

Tahogrāfa kartes kontaktu tīrīšanai neizmantojiet šķīdinātājus vai benzīnu.

■ Pienākums veikt pārbaudes

DTCO 4.0 nav nepieciešama profilaktiskā apkope.

- Vismaz reizi divos gados pilnvarotā darbnīcā jāpārbauda DTCO 4.0 darbības atbilstība.

Papildu pārbaudes nepieciešamas, ja ir šādi apstākļi:

- transportlīdzeklī izdarītas izmaiņas, piemēram, mainīts ceļa impulsu skaits vai riepu izmērs;
- DTCO 4.0 veikts remonts;
- ir mainīts transportlīdzekļa numurs;
- UTC laiks atšķiras par vairāk nekā 20 minūtēm.

⚠ UZMANĪBU**Ievērot papildu pārbaudes**

- Rūpējieties par to, lai pie katras atkārtotās pārbaudes tiktu atjaunota uzstādīšanas plāksne un uz tās būtu noteiktais datu skaits.
- Norādītās apkopes ietvaros rūpējieties par to, lai laika posms, kurā DTCO 4.0 ir atslēgts no barošanas sprieguma (piemēram, transportlīdzekļa akumulatora atvienošanas rezultātā) kopumā nepārsniedz vienu mēnesi. Tas izraisa akumulatora bojājumus ierīcē DTCO 4.0 un līdz ar to atteici. DTCO 4.0 vairs nav izmantojams un jāutilizē.

IEVĒRĪBAI

Kļūdu ieraksts KITAS 4.0 2185

- Sprieguma padeves pārtraukuma gadījumā KITAS 4.0 2185 var rasties kļūdas ieraksts.

Traucējumu novēršana

Datu dublēšana darbnīcā

Virsspriegums/pazemināts spriegums

Kartes komunikācijas kļūda

Service Only

Traucējumu novēršana

■ Datu dublēšana darbnīcā

Pilnvarotās darbnīcas datus no DTCO 4.0 var lejupielādēt un nodot atbilstošajam uzņēmumam.

Ja datu lejupielāde nav iespējama, tad darbnīcām ir dotas instrukcijas izsniegt par to uzņēmējam izziņu.

⚠ UZMANĪBU

Datu dublēšana

- Arhivējiet datus vai arī rūpīgi uzglabājiet izziņu varbūtējiem pieprasījumiem.

■ Virsspriegums/pazemināts spriegums

Pārāk zems vai pārāk augsts DTCO 4.0 barošanas spriegums standarta rādījumā (a) tiek attēlots šādi:

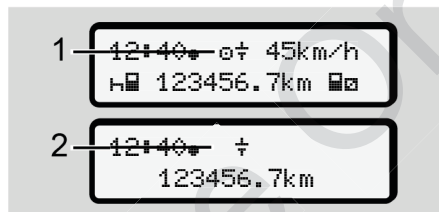

att. 128: Rādījums - barošanas sprieguma traucējums

IEVĒRĪBAI

Ja virssprieguma vai pazemināta sprieguma laikā kāda no karšu ievietošanas atverēm ir atvērta, neievietojiet tahogrāfa karti.

1. gadījums: ⚠ (1) virsspriegums

IEVĒRĪBAI

Virssprieguma gadījumā displejs tiek izslēgts un taustiņi nobloķēti.

Tahogrāfs DTCO 4.0 ieraksta atmiņā aktivitātes tāpat kā līdz šim. Nav iespējamas funkcijas „Izdrukāt” vai „Datu rādījumi”, kā arī tahogrāfa kartes ielikšana vai izņemšana.

2. gadījums: ⚠ (2) pazemināts spriegums

Šis gadījums atbilst barošanas sprieguma padeves pārtraukumam.

Parādās standarta rādījums.

DTCO 4.0 kā kontroles aparāts nevar izpildīt savu uzdevumu. Vadītāju aktivitātes netiek reģistrētas.

► Sprieguma padeves pārtraukums

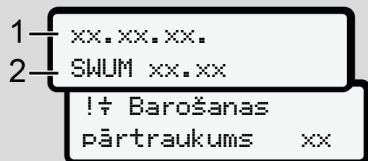

att. 129: Rādījums - Sprieguma padeves pārtraukums

Pēc sprieguma padeves pārtraukuma apm. 5 sekundes ir redzama darba programmatūras versija (1) un programmatūras atjaunināšanas moduļa (2) versija.

Pēc tam DTCO 4.0 !⚡ paziņo Barošanas sprieguma padeves pārtraukums.

⚠ UZMANĪBU

Ilgstošs ⚡ rādījums

- Ja pareiza borta sprieguma gadījumā ilgstoši tiek rādīts simbols ⚡: vērsieties pilnvarotā specializētajā darbnīcā.
- DTCO 4.0 defekta gadījumā jūsu pienākums ir aktivitātes reģistrēt ar roku.
➔ *Aktivitāšu ierakstīšana ar roku* [57]

■ Kartes komunikācijas kļūda

Ja karšu datu apmaiņas laikā rodas kļūda, autovadītājs tiek uzaicināts karti izņemt.



att. 130: Rādījums - Izstumt karti

Šai nolūkā nospiediet taustiņu **OK**.

Kartes izstumšanas laikā notiek atkārtots mēģinājums veikt datu apmaiņu ar karti. Ja arī šis mēģinājums beidzas neveiksmīgi, automātiski tiek sākta pēdējoreiz šai kartei saglabāto aktivitāšu drukāšana.

IEVĒRĪBAI

Ar šīs izdrukas palīdzību vadītājs var veikt savu aktivitāšu dokumentēšanu.

Vadītājam izdruka jāparaksta.

Vadītājs līdz atkārtotai vadītāja kartes ievietošanai izdrukā var papildus dokumentēt visas aktivitātes (izņemot braukšanas laikus).

IEVĒRĪBAI

Vadītājs var arī iegūt transportlīdzekļa vienības dienas izdruku un līdz atkārtotai kartes ievietošanai ierakstīt savas papildu aktivitātes, veiktos ierakstus apliecinot ar savu parakstu.

IEVĒRĪBAI

Ilgākas prombūtnes gadījumā – piemēram, dienas vai nedēļas atpūtas laikā – vadītāja karte no kartes ievietošanas atveres jāizņem.

► Printera atvilktnes defekts

Ja printera atvilktnē ir bojāta, to var nomainīt.

- Vērsieties pilnvarotā specializētajā darbnīcā.

► Automātiska tahogrāfa kartes izstumšana

Ja DTCO 4.0 karšu datu apmaiņas laikā konstatē traucējumu, tas mēģina pieejamos datus pārsūtīt uz tahogrāfa karti.

Vadītājam par traucējumu tiek paziņots ar paziņojuma  **Izstumt karti** palīdzību, un viņš tiek uzaicināts izņemt vadītāja karti.

Pēdējo vadītāja kartei saglabāto aktivitāšu izdrukāšana notiek automātiski.

→ *Aktivitāšu ierakstīšana ar roku [► 57]*

Tehniskie dati

DTCO 4.0

Papīra rullis

Service Only!

Tehniskie dati

■ DTCO 4.0

12

DTCO 4.0	
Mērījumu diapazona beigu vērtība	220 km/h (saskaņā ar IC pielikumu) 250 km/h (pārējiem transportlīdzekļa pielietojumiem)
LC displejs	2 rindas, katrā pa 16 zīmēm
Temperatūra	Darba: no -20 līdz +70 °C Noliktava: no -20 līdz +85 °C
Spriegums	12 V vai 24 V DC
Svars	600 g (+/- 50g)
Patērētā strāva	Dīkstāve: 12 V: maks. 30 mA; 24 V: maks. 20 mA Darbība: 12 V: maks. 5,0 A; 24 V: maks. 4,2 A
EMV/ EMC	ECE R10
Termodrukas mehānisms	Zīmju lielums: 2,1 x 1,5 mm Drukāšanas platums: 24 zīmes/rinda Ātrums: apm. 15 – 30 mm/sek. Diagrammu izdrukāšana
Aizsardzības klase	IP 54
DTCO 4.0 ADR variants ar sprādzienaizsardzību	
Sprādzienbīstamības zona	2. zona
Temperatūras klase	T6 Darbība: no -20 līdz +65 °C

■ Papīra rullis

Apkārtējās vides apstākļi	Temperatūra: -25 °C līdz +70 °C
Izmēri	Diametrs: apm. 27,5 mm Platums: 56,5 mm Garums: apm. 8 m
Pasūt. Nr.	1381.90030300 Oriģinālos rezerves papīra ruļļus saņemsiet attiecīgajos izplatīšanas un servisa centros.

IEVĒRĪBAI

Izmantojiet tikai oriģinālo VDO printera papīru, uz kura ir šādi marķējumi:

- tahogrāfa tips (DTCO 4.0) ar pārbaudes zīmi **84**,
- sertifikācijas zīme **174** vai **189**.

Pielikums

Atbilstības deklarācija

Darbību apliecinājums (fragments)

Papildu piederumi

Service Only

Pielikums

■ Atbilstības deklarācija

Continental		Interior
Nr. HOM_007		
EU-Konformitātes deklarācija <i>EU Declaration of Conformity</i>		
Wir erklären hiermit als Hersteller, dass die nachstehend beschriebene Einrichtung bei bestimmungsgemäßer Verwendung die Anforderungen der Richtlinie Nr. 2014/53/EU (RED Richtlinie) und wenn anwendbar die Anforderungen der Richtlinie Nr. 2014/34/EU für Geräte und Schutzsysteme zur Vermeidung in explosionsgefährdeten Bereichen erfüllt.		
We as manufacturer hereby declare that the following described equipment when used for its intended purpose is in conformity with the relevant Union harmonization legislation, Directive No. 2014/52/EU (RED Directive) and if applicable Directive No. 2014/34/EU for equipment and protective systems for use in potentially explosive atmospheres.		
Herstellers <i>Manufacturer</i>	Continental Automotive GmbH Heinrich-Hertz-Str. 45, 78652, Villingen-Schwenningen	
Gerät <i>Equipment</i>	Intelligenter Fahrschreiber Typ DT100 1381 Smart tachograph type DT100 1381	
Gerätevarianten <i>Variants of the equipment</i>	Varianten mit GNSS und DSRC: variants with GNSS and DSRC: DT100 1381.x.x.x.x.x.1.x DT100 1381.x.x.x.x.x.2.x DT100 1381.x.x.x.x.x.3.x Varianten mit GNSS und DSRC: variants with GNSS and DSRC: DT100 1381.x.x.x.x.x.4.x DT100 1381.x.x.x.x.x.5.x DT100 1381.x.x.x.x.x.6.x	
EU-Baumusterprüfbescheinigung <i>EU type examination certificate</i>	T8 6402F-01-TEC Anwendungsbereich: alle oben genannten Varianten Applicable for the above mentioned variants	
Benannte Stelle <i>Notified body</i>	TÜV 03 ATEX 2324 X Nur anwendbar für ADR Varianten Only applicable for ADR variants Nur für Funkzulassung der RED Varianten anwendbar Only applicable for RED certification	
Continental Automotive GmbH 78652 Villingen-Schwenningen www.conti-automotive.com	Telefon +49 (0)720 610 www.conti-automotive.com	CTC advanced GmbH, Untertürkheimer Str. 6-10, 66117 Saarbrücken, CE 0882
	Stütz der Gesellschaft: Hannover Hauptstraße 10 30161 Hannover UStId-Nr. 333146563	Geschäftsbereich: Hauptstraße 10 30161 Hannover UStId-Nr. 333146563

att. 131: Atbilstības deklarācija - 1

Continental

- 2 -

Nur amenable for ADR Variants:
Only applicable for ADR variants:

TÜV NORD CERT GmbH Geschäftsstelle Hannover, Am TÜV 1,
30619 Hannover, **CE 0044**

Nur amenable for ADR Variants:
Only applicable for ADR variants:
Ⓢ II 3 (2) G Ex ec (b) IIC T6

Verwendete harmonisierte Normen
Used/harmonized standards

Applicable for the above mentioned variants according **RED Directive**:

EN 300 674-1 V1.2.1, EN 300 674-2 V2.1.1;
EN 303 413 V1.1.1

Draft EN 301 486-1 V2.1.0; Final Draft EN 301 486-3 V2.1.1;
Draft EN 301 486-19 V2.1.0

EN 62368-1:2014 IAC:2015 A11:2017
EN 62479:2010

Nur amenable for **ADR Variants**:
Only applicable for **ADR variants**:

EN 60079-0:2012+A11:2013;
EN 60079-7:2015;
EN 60079-11:2012

VO (EU) Nr. 165/2014, VO (EU) 2016/799, ECE R10 Rev. 05

Andere angewandte Richtlinien
Other used directives

Villiger-Schwenningen GmbH (früher 2015-10-15
Continental Automotive GmbH

Winfried Rogenz
Head of Homologation

Name /Name
Funktion/function

Unterschrift/signature

Dr. Harald Jordan
Head TTS Product and Project
County

Name /Name
Funktion/function

Unterschrift/signature

Diese Erklärung bescheinigt die Übereinstimmung mit den genannten Richtlinien, in jedoch keine Beschaffenheits- oder Haltbarkeitsgarantie nach §443 BGB. Die Sachmängelhaftung bleibt unberührt. This declaration certifies the conformity to the specified directives but does not imply any warranty for properties. The safety documentation accompanying the product shall be considered in detail.

att. 132: Atbilstības deklarācija - 2

■ Darbību apliecinājums (fragments)

BESCHÜDIGUNG VON FÄHRER:IN:IN (*)
(VERORDNUNG (EG) Nr. 91/2006 ODER AETR (*)
Vor jeder Fahrt muss ein Schlüssel ausgetauscht und zu unterschreiben.
Zusammen mit dem Original-Kontrollaufzeichnungen aufbewahren.
Falsche Beschreibungen stellen einen Verstoß gegen geltendes Recht dar.

Vom Unternehmen auszufüllender Teil

1 Name des Unternehmens: _____
2 Straße, Hausnr., Postleitzahl, Ort, Land: _____
3 Telefon-Nr. (mit internationaler Vorwahl): _____
4 Fax-Nr. (mit internationaler Vorwahl): _____
5 E-Mail-Adresse: _____

Ich, der/die Unternehmensleiter:

6 Name und Vorname: _____
7 Position im Unternehmen: _____

erkläre, dass sich der Fahrer/die Fahrerin:

8 Name und Vorname: _____
9 Geburtsdatum (Tag, Monat, Jahr): _____
10 Nummer des Führerscheins, des Personalausweises oder des Reisepasses: _____
11 der/die im Unternehmen tätig ist/sind (Tag, Monat, Jahr): _____

im Zeitraum:

12 von (Startzeit/Tag/Monat/Jahr): _____
13 bis (Stoppzeit/Tag/Monat/Jahr): _____

14 sich im Kontrollpunkt befindet (?)
15 sich im Endkontrolpunkt befindet (?)
16 sich im Urlaub oder in Ruhezeit befindet (?)
17 ein vom Anwendungsbereich der Verordnung (EG) Nr. 91/2006 oder der AETR ausgenommenes Fahrzeug genutzt hat (?)
18 andere Tätigkeiten aus Landfahrzeugen ausgeübt hat (?)
19 zur Verfügung stand (?)

20 Ort: _____ Datum: _____
Unterschrift: _____

21 Ich, der Fahrer/die Fahrerin, bestätige, dass ich im vorstehend genannten Zeitraum kein oder den Anwendungs-bereich der Verordnung (EG) Nr. 91/2006 oder der AETR betreffendes Fahrzeug genutzt habe.

22 Ort: _____ Datum: _____
Unterschrift des Fahrer/die Fahrerin: _____

(*) Eine wesentliche und zureichende Fälschung dieses Formblatts ist verfügbar unter der Internetadresse <http://ec.europa.eu>.
(*) Europäische Unionenormen über die Arbeit des im internationalen Straßenverkehr bestätigten Fahrer/schaufers.
(?) Nur an Wählern anzuwenden.

att. 133: Darbību apliecinājums

■ Papildu piederumi

▶ DLKPro Download Key



Izmantojot "DLKPro Download Key", likumā atļautā veidā varat lejupielādēt un saarhivēt datus no DTCO 4.0.

Pasūtījuma numurs: **A2C59515252** ar karšu lasītāja atbloķēšanu.

▶ DLKPro TIS-Compact



Izmantojot "DLKPro TIS-Compact", likumā atļautā veidā varat lejupielādēt, saarhivēt un vizualizēt datus no DTCO 4.0 un no transportlīdzekļa vadītāja kartes.

Pasūtījuma numuri:

- Eiropā – **A2C59515252** ar karšu lasītāja atbloķēšanu.
- Francijā – **A2C59515252** ar karšu lasītāja atbloķēšanu.

▶ DTCO® Smart Link



DTCO® SmartLink nodrošina .DTCO 4.0 bezvadu savienojumu ar ierīci, kurai ir "Bluetooth" pieslēgums (piemēram, viedtālruni).

DTCO® SmartLink Pro pasūtījuma numurs iOS un Android:
1981-2000000101

► DLD® Short Range II un DLD® Wide Range II



Ar "DLD Short Range II" un "DLD Wide Range II" palīdzību jūs lejupielādētos datus caur WLAN vai GPRS varat pārsūtīt uz sava autoparka pārvaldības sistēmu vai izvērtēšanas programmatūru.

Pasūtījuma numuri:

- DLD Short Range II – **A2C59516619**
- DLD Wide Range II – **A2C59516626**

► Tīrīšanas kartes un tīrīšanas salvetes



Tīrīšanas kartes paredzētas DTCO 4.0. karšu ievietošanas atveru tīrīšanai.

Tīrīšanas salvetes paredzētas vadītāja un/vai uzņēmuma kartes tīrīšanai.

Pasūtījuma numuri:

- Tīrīšanas kartes – **A2C59513382** (12 kartes)
- Tīrīšanas salvetes – **A2C59511849** (12 salvetes)
- Tīrīšanas salvetes (komplekts) – **A2C59511838** (6 kartes / 6 salvetes)

Izmaiņu pārskats

Versiju pārskats

Service Only!

Izmaiņu pārskats

■ Versiju pārskats

Šī lietošanas instrukcija ir derīga šādām ierīces DTCO versijām:

14

Versijas statuss (redzams uz datu plāksnītes)	Lietošanas instrukcija	Izmaiņas lietošanas instrukcijā
 <p>Rel. 4.0</p>	BA00.1381.40 100 122	Pilnīga instrukcijas pārstrāde un strukturēšana

IEVĒRĪBAI

Tahogrāfa versijas statusu iemontētā stāvoklī skatīt izdrukā **Tehniskie dati**.

→ *Tehniskie dati* [[▶ 122](#)]

IEVĒRĪBAI

Vecākām DTCO versijām lietošanas instrukcija nav piemērota.

Atslēgvārdu saraksts**Simboli**

"Download Key" 48, 150

A

ADR variants	21, 25
AETR nolīgums	10
Aizdedze izslēgta	
Rādījums	44
Aktivitāšu ierakstīšana	57
Aktivitāšu iestatīšana	
Aktivitātes maiņa	56
Automātiskā iestatīšana;	56
Detalizēts apraksts	56
Ievietojot karti	54
Aktivitātes	
Atpūtas laika ierakstīšana un papildu ievadīšana	61
Papildu ievadīšana - ievietojot karti	52
Aktivitātes maiņa	22
Aktivizēšana	
Attālinātā vadība	92
Apgaisojuma intensitātes samazināšana	24
Apgaisojuma intensitātes samazināšana (displejam)	22
Apzīmējumi	10
Atgadījumi	

Pārskats	104
Attālinātās vadības lejupielāde	49
Attālinātā vadība	23

B

Braukšanas laika brīdinājumi	
Paziņojums	100
Braukšanas laika brīdinājums	108
Braukšanas un atpūtas laiki	43
Brīdinājums - braukšanas laiks	108

D

Darbība (darba režīms)	26
Darbību apliecinājums	150
Dati	
Identifikators	49
Lejupielāde no kartes	48
Lejupielāde no lielapjoma atmiņas	49
Dati - paraksts	49
Datu drukāšana	
Drukāšanas sākšana	115
Datu dublēšana, ko veic darbnīca	141
Datu manuāla papildu ievadīšana	
Ievietojot karti	52
Datu saglabāšana	31, 32
Digitāls paraksts	49
Displejs	21, 22

DLD Short Range II	151	Beigu valsts	91
DLD Wide Range II	151	Papildfunkciju iespējošana	95
DLKPro Download Key	150	Prāmis/vilciens	94
DLKPro TIS-Compact	150	Transportlīdzeklis - Out sākums/beigas	93
Drukāšana		Uzņēmuma vietējais laiks	95
Drukāšanas pabeigšana	116	Vadītājs 1/ vadītājs 2 - sākuma valsts	91
DTCO 1381 versija 4.0	10	Vadītājs 1/ vadītājs 2 - valsts	91
DTCO® SmartLink	150	Vietējais laiks	94
E		levades pārtraukšana	55
EK 561/2006	17	Izbraukšana ārpus piemērošanas teritorijas (Out)	101
EK/2006/22/	17	Izdruka	
ES 165/2014	11, 17	Transportlīdzeklis	87
		Vadītājs 1/ vadītājs 2	86
G		Izdrukāšana	
Gaidstāve	24	Aktivitātes	87
		Atgadījumi	87
I		Ātruma pārsniegumi	88
Ierīce ar sprādzienaizsardzību	25	Ātruma profili (opcija)	90
levade		Dienas vērtība	88
		Notikumi [transportlīdzeklis]	88
		Rotācijas frekvences profili (opcija)	90
		Statuss D1/D2 (opcija)	90
		Tahogrāfa karšu informācija	89
		Tehniskie dati	89
		v diagramma	89
		Izdrukāšana: dienas vērtība	87
		Izdrukāt	115
		Izīšana no izvēlnes funkcijām	86

Izvēlnes attēlojums	13
Izvēlnes funkcijas	
Iziešana - manuāli	86
Iziešana = automātiski	86
Izvēlnes līmeņi	83
Izvēlnes piekļuves bloķēšanas funkcija	86
Izvēlnes taustiņi	21, 22
izvēlnē	44

J

Jauktais darba režīms	10
-----------------------------	----

K

Kalibrēšana	26
Karte	
Apiešanās	48
Datu lejupielāde	48
iespraust	45
pieprasīt	60
Kartes ievietošanas atvere	21, 22
Kļūdu paziņojumi	99, 107
Komandas darba režīms	10, 64
Kombinētais taustiņš	21, 22
Kontaktpartneris	11
Kontaktpersona	11
Kontrasts	22
Kontrole (darba režīms)	26

L

Laika zonas	32
Laiku rādīšana no vadītāja kartes	76
Lielapjoma atmiņa	32
Datu lejupielāde	49
Definīcija	10

M

Mainīšana	
Personas ITS datu iestatījumi	92
Mainīšana: Personas VDO datu iestatījumi	92
Manuāla ievade	
Aktivitāšu prioritizēšana attiecībā uz citām aktivitātēm	63
Iespēja veikt labojumu	59
Manuālas ievades	59
Aktivitāšu turpināšana	62
Mērķgrupa	11

N

Navigēšana	
Izvēlnes funkcijās	84
Noklusējumi	
Automātiskas aktivitātes	40
Noteikumiem atbilstoša lietošana	19

O

OUT (izbraukšana ārpus piemērošanas teritorijas)	101
Out of scope	11

P

Papildu ievadīšana	
Manuāla ievade	59
Manuāli - ievietojot karti	52
Papīra sastrēguma novēršana	117
Paziņojumi	99, 111
Apstiprināt	100
Iemesli	44
Izgatavošanas stāvoklis	100
Nozīme	99
Prāmis/vilciens	101
Rādījums displejā	44
Traucējums	107
Pārbaudes pienākums tahogrāfa kartēm	138
Personas dati	10
Personas datu aizsardzība	9
Piereģistrēt uzņēmumu	70
Piktogrammas (pārskats)	34
Prāmis/vilciens	
Ievade	94
Paziņojums	101
Priekšējā saskarne	10, 21, 23
Printera papīrs	

Nomainīt; nomainīt papīru	116
Printeris	21

R

Rādījums	
Braukšanas un atpūtas laiki	43
Pazemināts spriegums/virsspriegums	141
Rādījums (a)	43
Standarta rādījumi brauciena laikā	43
Transportlīdzeklis	96
Vadītājs 1/ vadītājs 2	96
VDO skaitītājs (opcija)	108
Rādījums, transportlīdzeklim stāvēt	75
Reģistrācijas numura zīmes ievade	71

S

Servisa partneris	11
Spilgtums	22
Spriegums	
Pārtraukums	142
Standarta rādījumi	75
Standarta rādījums (a)	43

T

Tahogrāfa karte	27
-----------------------	----

iespraust	45
tīrīšana	138
Tahogrāfa kartes:automātiska izstumšana	143
Tehniskie dati	145
Tīrīšana	138
Tīrīšanas salvetes (piederumi)	151
Traucējumi	
Paziņojums	99
Pārskats	107

U

UTC laiks	32
Uzņēmuma karte	
Dati	31
Numura parādīšana	97
Pirmreizēja ievietošana	69
Uzņēmuma kartes funkcijas	68
Uzņēmuma kartes izņemšana	73
Uzņēmuma vietējā laika ievadīšana	95
Uzņēmums (darba režīms)	26

V

Vadītāja / transportlīdzekļa nomaīņa	
Jauktais darba režīms	64
Karšu ievietošana	64
Maiņas beigas	64
Vadītāja 1 definīcija	13

vadītāja karte	
dati	31
Funkcijas	51
izņemt	58
Pirmreizēja ievietošana	65
Pirmreizējā ievietošana	53
Valoda	
Attēlotā valoda	46
ievietojot karti	51
Manuāla iestatīšana	76
Valsts	
ievietojot karti	53
Valsts ievadīšana (manuāla ievadīšana)	54
Valsts reģistrācijas numura zīmes ievade	71
Valstu kodi	
Spānijas reģioni	39
Tabula ar pārskatu	38
VDO skaitītājs	
Apraksts	77
Dienas vērtību rādīšana	81
Nedēļas vērtību rādīšana	81
Rādījuma apraksts	78
Rādījumi aktivitātes Atpūtaslaiks laikā	80
Rādījumi aktivitātes Darbalaiks laikā	81
Rādījums	44
Statusa rādījums	82
Versiju pārskats	153
Vietējais laiks	

levietojot karti..... 53

Service Only!

Continental Automotive GmbH
P.O. Box 1640
78006 Villingen-Schwenningen
Germany
www.fleet.vdo.com

A2C19918900
41232796 OPM 000 AA
BA00.1381.40 100 122
Valoda: Latviešu



Service Only!

VDO