

Zamjena papirne rolne

- Pritisnite prema unutra površinu za otključavanje na maski štampača. Ladicica štampača će se otvoriti.
- Izvucite ladicu iz štampača.

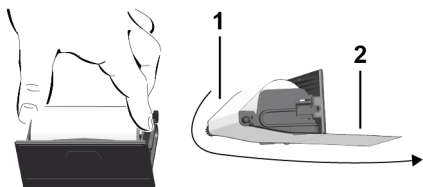

- Postavite novu papirnu rolnu oko skretnog valjka (1).

UPUTA

Vodite računa da papirna rolna nije zaglavljena u ladici štampača i da početak papira (2) viri ispod ruba ladice štampača (rub za otkidanje).

- Ugurajte ladicu štampača u otvor štampača tako da upadne u prihvatnik. Štampač je spreman za korištenje.

Poruke

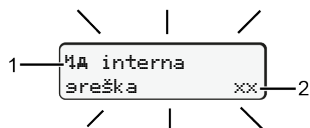

(1) Piktogram obavještenja

- ! Događaj; primjer: [!e Vožnja bez važeće kartice]
- × Smetnja; primjer: [x] Greška senzora
- ⚠ Upozorenje o vremenu vožnje; primjer: [!e1 Pauza!]
- ⚠ Napomena za rukovanje; primjer: [!e Nema papira]

(2) Kod greške

Poruke i mjere: Pogledajte uputstvo za upotrebu.

Za potvrdu poruka:

- Pritisnite tipku **OK** 2 puta: Poruka nestaje.

Prikazivanje vremena vozačke kartice

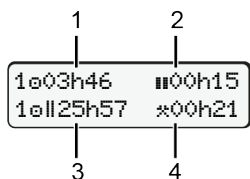

- (1) Vrijeme vožnje **e** od jedne od važećih pauza
- (2) Važeća pauza **||** u skladu s Uredbom (EZ) 561/2006
- (3) Vrijeme vožnje duple sedmice **e||**
- (4) Trajanje podešene aktivnosti

Pozivanje funkcija unutar menija

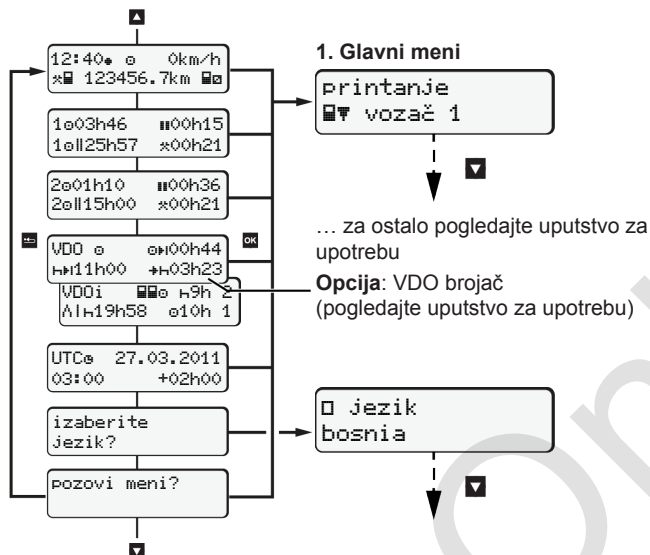

(Moguće samo dok vozilo stoji)

- Pritiskom na **▲** / **▼** odaberite željeni prikaz.
- Pritiskom na **OK** možete pozvati funkcije menija (drugi nivo menija).
- Naznačene menije možete birati jedan za drugim pritiskom na **▲** / **▼**.

Štampanje dnevnih vrijednosti:

- [Štampanje **vozač 1**]...[24h **dnevna vrijednost**]... [25.10.2018]...[štampanje u UTC Da/Ne]

Out of scope – unos početak/kraj:

- [Unos **A** vozila]...[OUT+ početak] ili [+OUT kraj]

Trajekt/voz – unos početak/kraj:

- [Unos **A** vozila]... [A+ Početak] ili [+A Kraj]
- Nakon [+A Početak] podesite trenutnu aktivnost.

Podešavanje lokalnog vremena:

- [Unos **A** vozila]...[e Lokalno vrijeme]...
- Unesite lokalno vrijeme u koracima od ± 30 minuta.

Upućivanje na uputstvo za upotrebu

UPUTA

Ovo kratko uputstvo ne zamjenjuje detaljno uputstvo za rad uređaja DTCO 1381 propisano Uredbom (EU) 2016/799 Prilog IC.

Kratka uputa za vozača

DTCO® 1381 – Release 4.0e

BA00.1381.40 501 111



www.fleet.vdo.com

Elementi za upravljanje

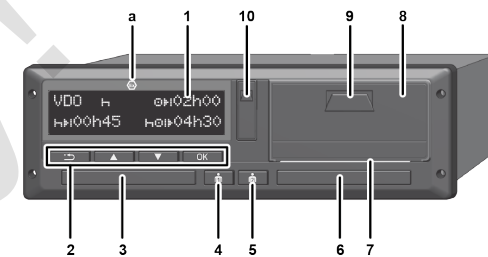

- | | |
|-------------------------------------|------------------------------------|
| (1) Displej | (5) Kombinovana tipka vozač-2* |
| (2) Meni tipke | (6) Utor za karticu-2 |
| ▲ / ▼ Odabir funkcije | (7) Ivica za odvajanje na štampaču |
| OK Potvrda funkcije | (8) Ladica štampača |
| ESC Prekid menija | (9) Površina za otključavanje |
| (3) Utor za karticu-1 | (10) Interfejs za download |
| (4) Kombinovana tipka vozač-1* | (a) : ADR-varijanta |

* Podešavanje aktivnosti ili izbacivanje vozačke kartice

Prikazi u toku vožnje

- **▲** ili **▼**: Prelazak na standardni prikaz.

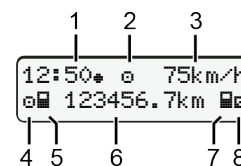

- (1) Vrijeme na satu (**e** = lokalno vrijeme)
- (2) Način rada Rad
- (3) Brzina
- (4) Aktivnost vozač-1
- (5) Simbol vozača-1
- (6) Kilometraža
- (7) Simbol vozača-2
- (8) Aktivnost vozač-2

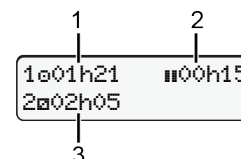

- (1) Vrijeme vožnje **e** vozač-1 od vremena pauze
- (2) Važeća pauza **||**; (EZ 561/2006)
- (3) Vrijeme vozača-2; vrijeme pripravnosti **e**

Za opciju standardnog prikaza VDO brojač – pogledajte uputstvo za upotrebu.

Umetanje vozačke kartice / ručni unosi



Vozač-1 (vozač) stavlja svoju karticu u utor za karticu-1

Neka utori za kartice budu uvijek zatvoreni, osim kada karticu treba umetnuti ili izvaditi.

- Kod ADR varijante uključite kontakt.
- Kombinovanu tipku **☛** vozača-1 držite pritisnutu duže od 2 sekunde. Utor za karticu se otvara.
- Otvorite poklopac utora za karticu.
- Stavite karticu u utor.
- Zatvorite utor za karticu i gurnite ga unutra.
- Slijedite uputstva iz menija.

10 Maier
07:35* 05:35UTC

Prikaz: Ime vozača, lokalno vrijeme 07:35* i UTC vrijeme 05:35UTC (ljetno vrijeme: + 2 sata).

zadnje vađenja
15.04.20 16:31*

Datum/vrijeme posljednjeg vađenja kartice prema lokalnom vremenu (*).

1M ulaz
dodatak? da

Pazite na potpunu evidenciju aktivnosti.

Da: ručni unos.
Ne: **bez** unosa aktivnosti/odmora.
Unosi se prikazuju ponovo pa ih prema potrebi možete ispraviti.

Primjer A: Naknadni unos odmora

Vađenje (15.04.20) 16:31 lokalno vrijeme Umetanje (18.04.20) 07:35 lokalno vrijeme

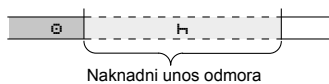

- Pritisnite tipku **☛** i držite je pritisnutom: Prijelaz na posljednje polje za unos (minute trepere).
- Još jednom pritisnite tipku **☛**.

Država polaska se prikazuje samo kada je prilikom posljednjeg vađenja unesena Država dolaska.

- Potvrdite unos.
- **=** = vožnja može započeti.
- Uređaj DTCO pokazuje da vožnja može započeti i to bez obzira na to da li se radi o pojedinačnom vozaču (☉) ili timskom radu (☉☉).

M 15.04.20 16:31
H 18.04.20 07:58

M 15.04.20 16:31
H 18.04.20 07:58

*? država start
:BA

1M ulaz
potvrditi? da

07:36* ☉ 0km/h
H 123456.7km H

☉ Spremno
za vožnju

Primjer B: Nastavak aktivnosti

Vađenje (24.02.20) 23:32 lokalno vrijeme Umetanje (25.02.20) 02:30 lokalno vrijeme

M 24.02.20 23:58
H 25.02.20 02:56
* 25.02.20 02:56
* 25.02.20 00:46

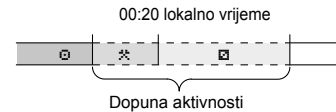

- Podesite aktivnost * i potvrdite.
- Unesite dan, sat, minute i potvrdite.

M 25.02.20 00:46
H 25.02.20 02:56
☐ 25.02.20 02:56

- Podesite sljedeću aktivnost ☐ i potvrdite.

*? država start
:BA
1M ulaz
ulaz? da

- Pritisnite tipku **☛** i držite je pritisnutom (minute trepere).
- Još jednom pritisnite tipku **☛**.
- Potvrdite unos.

02:31* ☉ 0km/h
H 123456.7km H

Primjer C: Nastavak aktivnosti i prioritizacija

Vađenje (05.11.20) 17:50 lokalno vrijeme Umetanje (14.11.20) 14:00 lokalno vrijeme

M 05.11.20 17:76
H 14.11.20 14:26
* 05.11.20 18:71
M 05.11.20 18:71
*? država kraj
:BA

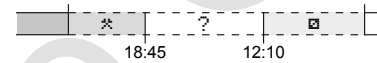

M 05.11.20 18:71
H 14.11.20 14:26
? 14.11.20 12:36
M 14.11.20 12:36
*? država start
:BA

*? država kraj
:BA

M 14.11.20 12:36
H 14.11.20 14:26
☐ 14.11.20 14:26

Pritiskom na tipku **☛** možete:

- prekinuti unos države
- ili direktno u bloku za unos odabrati moguće varijable (korak unazad).

*? država start
:BA
potvrditi? da

Pri prvom stavljanju vozačke kartice nakon ručnog unosa slijedi upit o tome slažete li se s obradom ličnih podataka; za detalje pogledajte uputstvo za upotrebu.

14:01* ☉ 0km/h
H 123456.7km H

Izbacivanje vozačke kartice

- Kod ADR varijanti uključite kontakt.
- Odgovarajuću kombinovanu tipku držite pritisnutom duže od 2 sekunde.
- Slijedite uputstva na meniju.

*? država kraj
:E
E AN

- Odaberite i potvrdite državu.
- Španija: Odaberite regiju.
- Pritiskom na tipku **☛** možete prekinuti unos države, ako npr. želite nastaviti svoju radnu smjenu. Ako je funkcija dostupna, postoji mogućnost štampanja dnevnog izvještaja prije izbacivanja kartice.
- Utor za kartice se otvara nakon čega možete izvaditi vozačku karticu.
- Izvadite vozačku karticu.
- Zatvorite utor za karticu i gurnite ga unutra.

15:05* ☉ 0km/h
H 123456.7km H

Podešavanje aktivnosti

- ☉ Vrijeme vožnje (automatski tokom vožnje)
- * Sva ostala radna vremena (automatski pri zaustavljanju vozila za vozača-1)
- ☐ Vremena pripravnosti (vremena čekanja, vrijeme kao suvozač, vrijeme spavanja tokom vožnje za vozača-2)
- H Pauze i odmori
- **Vozač-1/ vozač-2:** Pritisnite kombinovanu tipku vozača-1 **☛** odnosno vozača-2 **☛** onoliko puta dok se na displeju ne prikaže željena aktivnost (H ☐ *).

UPUTA

Na kraju smjene ili za vrijeme pauze obavezno podesite aktivnost H.

Automatska postavka nakon uključivanja/isključivanja kontakta (opcija)

18:01* ☉ 0km/h
H 123456.7km H

Prepoznaje se tako što aktivnost treperi u trajanju od oko 5 sekundi na standardnom prikazu (a). Nakon toga se opet pojavljuje prethodni prikaz.

- Prema potrebi promijenite aktivnost.

Upućivanje na uputstvo za upotrebu

UPUTA

Ovo kratko uputstvo ne zamjenjuje detaljno uputstvo za rad uređaja DTCO 1381 propisano Uredbom (EU) 2016/799 Prilog IC.