



www.fleet.vdo.com

Tahograf digital – DTCO[®] 4.0

Manual de utilizare pentru întreprindere și conducătorul auto



VDO

Caseta tehnică

Produs descris

- Tahograf digital DTCO 1381 Release 4.0 (și DTCO 4.0)
- Variantă: ADR (varianta rezistentă la explozii)

Producător

Continental Automotive GmbH
P.O. Box 1640
78006 Villingen-Schwenningen
Germany
www.fleet.vdo.com

Manual de utilizare original

© 11.2018
Continental Automotive GmbH

Această publicație este protejată prin drepturi de autor. Drepturile care decurg din drepturile de autor aparțin firmei Continental Automotive GmbH.

Copierea, traducerea și multiplicarea nu sunt permise fără acordul scris al producătorului.

Acesta este un document original al Continental Automotive GmbH.



Cuprins

Caseta tehnică.....	2	2.2.1 Îndatoririle conducătorului auto.....	18
1 Despre acest document.....	9	2.2.2 Abaterea de la dispozițiile legale	19
1.1 Protecția datelor	9	2.2.3 Îndatoririle întreprinzătorului	19
1.1.1 Date cu caracter personal ITS	10	2.3 Utilizarea conformă destinației	20
1.1.2 Date cu caracter personal VDO.....	10	3 Descrierea echipamentului	22
1.2 Denumiri.....	10	3.1 Elemente de afișaj și comandă	22
1.3 Funcția acestui document	11	3.2 Proprietăți.....	22
1.4 Grupul-țintă	11	3.3 Detalii despre elementele de afișare și de operare	22
1.4.1 Păstrare	11	3.3.1 Display (1).....	23
1.4.2 Persoana de contact.....	11	3.3.2 Taste de meniu (2).....	23
1.5 Simboluri și cuvinte de semnalizare	11	3.3.3 Slotul pentru cartele-1 (3)	23
1.6 Convenții	12	3.3.4 Tasta combinată conducătorul auto-1 (4) ...	23
1.7 Prezentarea meniului	12	3.3.5 Tasta combinată conducătorul auto-2 (5) ...	23
1.8 Informații complementare.....	13	3.3.6 Slotul pentru cartele-2 (6)	23
1.8.1 Instrucțiuni pe scurt	13	3.3.7 Marginea de rupere (7).....	23
1.8.2 Informații pe Internet.....	13	3.3.8 Sertarul imprimantei (8)	24
2 Pentru siguranța dvs.	15	3.3.9 Interfața frontală (9)	24
2.1 Instrucțiuni fundamentale de siguranță	15	3.4 Setări importante (privire de ansamblu)	24
2.1.1 DTCO 4.0 ADR (varianta rezistentă la explozii)	16	3.5 Comanda de la distanță	24
2.2 Dispoziții legale	17	3.6 Modul Stand-by (ecran).....	24
		3.6.1 Părăsirea modului Stand-by	25
		3.7 Varianta ADR (varianta rezistentă la explozii)	25
		3.7.1 Instrucțiuni de siguranță speciale	26

3.7.2	Specificații ale utilizării	26	4.1.4	Afișaj după oprirea contactului.....	45
3.8	Regimuri de lucru (privire de ansamblu)	26	4.2	Deplasare în meniu	45
3.9	Cartele tahografice (privire de ansamblu)	28	4.2.1	Meniu pentru vehiculul care staționează	45
3.9.1	Cartela de conducător auto	29	4.3	Introducerea cartelei.....	45
3.9.2	Cartela de întreprindere.....	29	4.3.1	Limba	47
3.9.3	Cartela de control	29	4.4	Scoaterea cartelei	47
3.9.4	Cartela atelierului.....	30	4.5	Manipularea cartelelor.....	48
3.9.5	Drepturi de acces ale cartelelor tahografice	30	4.6	Descărcarea datelor.....	49
3.10	Date salvate	31	4.6.1	De pe cartela de conducător auto sau de întreprindere	49
3.10.1	Cartela de conducător auto	32	4.6.2	Identificarea datelor	50
3.10.2	Cartela de întreprindere.....	32	4.6.3	Descărcare de pe memoria de mare capacitate	50
3.10.3	Memoria de mare capacitate (din aparat) ...	32	4.6.4	Descărcarea de la distanță (opțiune)	50
3.11	Fusuri orare	33	5	Operare de către conducătorul auto	52
3.12	Pictograme (privire de ansamblu)	34	5.1	Funcții ale cartelei conducătorului auto	52
3.13	Simbol țări	37	5.2	Începutul turei – Introducerea cartelei conducătorului auto	52
3.13.1	Regiuni din Spania	40	5.2.1	1. Introducerea cartelei	53
3.14	Activități automate după pornirea/oprirea contactului (presetare)	41	5.2.2	2. Setare activitate	55
4	Operare (general)	44	5.2.3	Introducere date țară (introducere manuală)	56
4.1	Afișaje	44	5.2.4	Respingerea procedurii de introducere de date	56
4.1.1	Afișare după pornirea contactului	44			
4.1.2	Afișaje în timpul cursei.....	44			
4.1.3	Mesaje	45			

5.3	Setare activități	57	6.2	Funcțiile meniului în regimul de lucru întreprindere	69
5.3.1	Activități posibile	57	6.3	Logare – Introducerea cartelei de întreprindere	70
5.3.2	Schimbarea activității	57	6.4	Introducerea statului membru și a numărului de înmatriculare	71
5.3.3	Setare automată	57	6.5	Scoaterea cartelei de întreprindere	73
5.3.4	Activități înregistrate în scris	58	7	Meniuri	76
5.4	Sfârșitul turei – Scoaterea cartelei de conducător auto	59	7.1	Primul nivel de meniu – Valori standard	76
5.5	Introduceri manuale (Intrare / Completare)	60	7.1.1	Afișaj la staționarea vehiculului	76
5.5.1	Solicitarea cartelei în cursul introducerii manuale a datelor	61	7.1.2	Afișare timpii cartelei de conducător auto ...	77
5.5.2	Adăugarea activității Timp de odihnă	62	7.1.3	Setare limbă	77
5.5.3	Continuarea activităților	63	7.1.4	Contor VDO (opțiune)	78
5.5.4	Continuarea activităților și trecerea în față a activităților	64	7.2	Al doilea nivel de meniu – Funcții de meniu	84
5.6	Schimb conducător auto / vehicul	64	7.2.1	Funcții de meniu (privire de ansamblu)	84
5.6.1	Cazul 1 – regimul de exploatare în echipă	65	7.2.2	Navigare în funcțiile de meniu	86
5.6.2	Cazul 2 – sfârșitul turei	65	7.2.3	Blocare acces meniu	87
5.6.3	Cazul 3 – exploatare mixtă	65	7.2.4	Părăsirea funcțiilor meniului	87
5.7	Introducerea pentru prima dată a cartelei de conducător auto	66	7.2.5	Punct de meniu imprimare conducător auto-1/ conducător auto-2	88
5.7.1	Utilizarea datelor	66	7.2.6	Punct de meniu imprimare vehicul	89
5.7.2	Procedura de logare	66	7.2.7	Punct de meniu introducere conducător auto-1 / conducător auto-2	92
6	Operarea prin întreprindere	69	7.2.8	Punct de meniu introducere vehicul	94
6.1	Funcțiile cartelei întreprinderii	69	7.2.9	Punct de meniu Afișare conducătorul auto-1/ conducătorul auto-2	97

7.2.10	Punct de meniu afișaj vehicul	98	9.5	Îndepărtarea hârtiei prinsă în imprimantă	120
8	Mesaje	101	9.6	Păstrarea imprimărilor	120
8.1	Semnificația mesajelor	101	9.7	Imprimări (exemple)	121
8.1.1	Observații mesaje	101	9.7.1	Cartelă conducător auto	121
8.1.2	Confirmare mesaje	102	9.7.2	Evenimente / deranjamente de pe cartela de conducător auto	122
8.2	Mesaje speciale	102	9.7.3	Printare zi vehicul	123
8.2.1	Stadiu de execuție	103	9.7.4	Evenimente / deranjamente de la vehicul .	124
8.2.2	OUT (părăsirea domeniului de valabilitate)	103	9.7.5	Depășiri viteză	125
8.2.3	Feribot / tren	103	9.7.6	Date tehnice.....	125
8.3	Sumarul evenimentelor posibile	103	9.7.7	Activitățile șoferului	126
8.4	Sumarul deranjamentelor posibile.....	107	9.7.8	Diagramă v	126
8.5	Avertizări timp de condus	110	9.7.9	Diagramă stare D1/D2 (opțiune).....	127
8.5.1	Contor VDO - Afișaj (opțiune).....	111	9.7.10	Profiluri de viteză (opțiune)	127
8.6	Sumarul instrucțiunilor de utilizare posibile	112	9.7.11	Profiluri de frecvență a rotației (opțiune) ...	127
8.6.1	Instrucțiuni de control ca informație	115	9.7.12	Cartele tahografice introduse.....	128
9	Printare.....	118	9.7.13	Imprimare în ora locală	128
9.1	Indicații pentru imprimare	118	9.8	Explicație cu privire la imprimări.....	128
9.2	Pornirea imprimantei	118	9.8.1	Legenda blocurilor de date	128
9.3	Anularea imprimării	118	9.9	Setul de date pentru evenimente sau deranjamente	136
9.4	Înlocuirea hârtiei pentru imprimare	119	9.9.1	Criptare aplicație set de date.....	137
9.4.1	Capătul hârtiei	119	9.9.2	Criptarea următoarei descrieri	138
9.4.2	Înlocuirea rolei de hârtie	119	10	Asistență și obligație de verificare	141
			10.1	Curățarea	141

10.1.1	Curățare DTCO 4.0.....	141	13.3.5	Cartelele și șervețelele de curățare	154
10.1.2	Curățați cartela tahografului	141	14	Sumarul modificărilor	156
10.2	Testare obligatorie	141	14.1	Rezumat achiziție	156
11	Eliminarea defectelor	144	Index alfabetic	157	
11.1	Asigurarea datelor prin atelierul de specialitate ...	144			
11.2	Supratensiune / subtensiune.....	144			
11.2.1	Întrerupere curent	145			
11.3	Eroare comunicarea cartelei	145			
11.3.1	Sertarul imprimantei defect.....	146			
11.3.2	Ejectare automată a cartelei tahografice ..	146			
12	Date tehnice	148			
12.1	DTCO 4.0	148			
12.2	Rolă de hârtie	149			
13	Anexa	151			
13.1	Declarație de conformitate	151			
13.2	Accelerarea activităților (extras).....	152			
13.3	Accesoriu opțional	153			
13.3.1	DLKPro Download Key	153			
13.3.2	DLKPro TIS-Compact	153			
13.3.3	DTCO® Smart Link.....	153			
13.3.4	DLD® Short Range II și DLD® Wide Range II	154			

Despre acest document

Protecția datelor

Denumiri

Funcția acestui document

Grupul-țintă

Simboluri și cuvinte de semnalizare

Convenții

Prezentarea meniului

Informații complementare

Service Only

Despre acest document

■ Protecția datelor

În Regulamentul (UE) 165/2014, precum și în versiunea actuală a Regulamentului de aplicare (UE) 2016/799, sunt prevăzute numeroase cerințe referitoare la protecția datelor la DTCO 4.0. DTCO 4.0 îndeplinește și cerințele Regulamentului de aplicare (UE) 2016/679 în versiunea actualizată.

Sunt vizate, în special:

- Acordul conducătorului auto cu privire la prelucrarea datelor cu caracter personal ITS
- Acordul conducătorului auto cu privire la prelucrarea datelor cu caracter personal VDO

În cazul în care cartela conducătorului auto este introdusă pentru prima dată în DTCO 4.0, după înregistrarea manuală, la tahograf apare interogarea prin care se solicită acordul conducătorului auto pentru prelucrarea datelor sale cu caracter personal.

INDICAȚIE

Mai multe informații despre protecția datelor, în special despre domeniul de colectare și utilizare a datelor, obțineți de la angajatorul dvs. și/sau de la entitatea contractantă. Vă rugăm să rețineți faptul că Continental Automotive GmbH operează doar ca entitate împuternicită de operator, în conformitate cu instrucțiunile pentru angajatorul dvs. / entitatea contractantă.

INDICAȚIE

Vă rugăm să rețineți faptul că un acord prealabil poate fi oricând revocat. Prelucrarea datelor efectuată pe baza acordului dvs. până la revocare, nu va fi afectată.

➔ *Modificarea setărilor cu privire la datele ITS cu caracter personal* [▶ 93]

➔ *Modificarea setărilor cu privire la datele VDO cu caracter personal* [▶ 93]

INDICAȚIE

Datele sunt stocate în tahograf și, în funcție de sistem, sunt suprascrise, la atingerea cantității maxime de date, începând cu cele mai vechi intrări, în mod succesiv, cel mai devreme după un an.

Aparatele externe, care comunică cu tahograful, pot accesa datele descrise în continuare, dacă conducătorul auto își dă acordul cu privire la înregistrare.

INDICAȚIE

Datele în timp real pot fi apelate oricând în rețeaua vehiculului, indiferent de acordul conducătorului auto. Dacă nu mai există un alt concept cu privire la protecția datelor, aceste date pot părăsi rețeaua vehiculului numai dacă conducătorul auto și-a dat acordul.

► Date cu caracter personal ITS

Printre datele cu caracter personal ITS (ITS: sistem inteligent de transport) se numără, de exemplu:

- numele și prenumele conducătorului auto
- numărul cartei conducătorului auto
- data nașterii

→ *Începutul turei – Introducerea cartei conducătorului auto [► 52]*

► Date cu caracter personal VDO

Este vorba despre date suplimentare cu caracter personal, care nu sunt definite în Regulamentul de aplicare (UE) 2016/799 Anexa 13 și care sunt emise în timp real.

Următoarele date suplimentare cu caracter personal sunt înregistrate, dacă conducătorul auto și-a dat acordul:

- intrări de stare D1/ D2
- profiluri de turație ale motorului
- profiluri viteză

- semnalul de viteză 4 Hz

INDICAȚIE

Prin semnalul de viteză de 4 Hz, frânărele maxime sunt înregistrate în tahograf. Se înregistrează întotdeauna numai ultimul eveniment.

→ *Logare – Introducerea cartei de întreprindere [► 70]*

INDICAȚIE

Mai multe informații despre colectarea datelor obținute de la angajatorul dvs.

■ Denumiri

În acest manual de utilizare sunt utilizate următoarele denumiri:

- DTCO 1381 Release 4.0 este denumit DTCO 4.0.
- Interfața ascunsă de pe partea anterioară a DTCO 4.0 servește atât pentru descărcarea datelor, cât și pentru configurare. Aceasta este denumită interfață frontală .
- Convenția AETR (**A**ccord **E**uropéen sur les **T**ransports **R**outiers) specifică parametrii pentru timpii de condus și de odihnă, în transportul transfrontalier. Astfel, reprezintă pare din aceste instrucțiuni.
- **Exploatarea mixtă** se referă la utilizarea mixtă a vehiculelor cu tahografe analogice și digitale.
- **Exploatarea în echipă** se referă la cursa cu 2 conducători auto.
- **Memoria de masă** reprezintă memoria de date din aparat.

- **Out** (Out of Scope) se referă, în aceste instrucțiuni, la părăsirea zonei de aplicare a unui Regulament.

■ Funcția acestui document

Acest document este un manual de utilizare și descrie manipularea profesională conformă Regulamentului (UE) 165/2014 a Tahografului Digital DTCO 4.0.

Manualul de utilizare vă ajută să respectați parametrii legali referitori la DTCO 4.0.

Prezentul document este valabil pentru DTCO 4.0. Acesta nu este valabil pentru generații mai vechi de aparate.

■ Grupul-țintă

Acest manual de utilizare se adresează conducătorului auto și întreprinderii.

Citiți cu atenție instrucțiunile și familiarizați-vă cu aparatul.

► Păstrare

Păstrați aceste instrucțiuni permanent la îndemână, în vehiculul dvs.

► Persoana de contact

În cazul în care există întrebări și dorințe, vă rugăm să vă adresați atelierului dvs. de specialitate calificat sau partenerului dvs. de service.

1 ■ Simboluri și cuvinte de semnalizare

PERICOL DE EXPLOZIE

Indicația PERICOL DE EXPLOZIE denumește un pericol **iminent** cauzat de explozie.

În cazul nerespectării acesteia, pot fi cauzate cele mai grave vătămări sau decesul.

AVERTIZARE

Indicația AVERTIZARE denumește un pericol **posibil** cauzat de explozie.

În cazul nerespectării acesteia, pot fi cauzate vătămări grave sau decesul.

PRECAUȚIE

Indicația PRECAUȚIE denumește pericolul unei vătămări ușoare.

În cazul nerespectării acesteia, pot fi cauzate vătămări ușoare.

ATENȚIE

Indicația ATENȚIE conține informații importante pentru prevenirea pierderii de date, a deteriorării aparaturii și pentru respectarea cerințelor legale.

INDICAȚIE

O INDICAȚIE vă dă sfaturi sau informații cu privire la deranjamentele care pot fi cauzate, în cazul nerespectării acestora.

■ Convenții

1. Deschideți...
Activitățile sunt numerotate, în cazul în care trebuie efectuați mai mulți pași în cadrul unei operațiuni, într-o anumită ordine.
 - Selectați ...
Nu sunt numerotați pașii din cadrul unei operațiuni în urma cărora nu rezultă alte operațiuni sau dacă pașii din cadrul unei operațiuni sunt opționali.
 - a. Succesiunea ecranelor...
În cazul în care ecranele afișează o succesiune de pași din cadrul unei operațiuni, acestea sunt marcate cu litere, în ordine alfabetică.

■ Prezentarea meniului

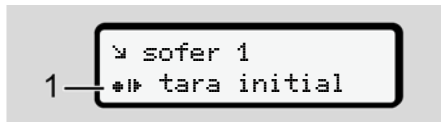

Fig. 1: Model prezentare meniu

Liniile sau semnele luminoase din afișajul meniului sunt reprezentate *cursiv* (1).

Definiții

Conducător auto-1 = Persoana care conduce momentan sau care va conduce vehiculul.

Conducător auto-2 = Persoana care nu conduce vehiculul.

■ Informații complementare

► Instrucțiuni pe scurt

- Instrucțiunile pe scurt pentru conducătorul auto oferă o privire de ansamblu asupra pașilor esențiali de exploatare.

► Informații pe Internet

La www.fleet.vdo.com, veți găsi pe Internet:

- Mai multe informații despre DTCO 4.0
- Informații despre Third Party License
- Acest manual de utilizare în format PDF
- Adrese de contact
- Cerințe cu privire la antenele externe GNSS care trebuie operate cu DTCO 4.0

Pentru siguranța dvs.

Instrucțiuni fundamentale de siguranță

Dispoziții legale

Utilizarea conformă destinației

Service Only

Pentru siguranța dvs.

■ Instrucțiuni fundamentale de siguranță

AVERTIZARE

Pericol de distragere a atenției din cauza mesajelor aparatului

Există pericolul de distragere a atenției, dacă sunt afișate mesaje pe ecran sau dacă cartela este eliminată automat, în timpul cursei.

- Nu vă abateți atenția din această cauză, ci concentrați-vă întreaga atenție asupra circulației rutiere.

PRECAUȚIE

Pericol de vătămare la slotul pentru cartele

Dumneavoastră sau alte persoane vă puteți răni la slotul pentru cartele, dacă este deschis.

- Deschideți slotul pentru cartele doar pentru a introduce sau a îndepărta o cartelă tahografică.

ATENȚIE

Solicitarea efectuării de cursuri de formare despre DTCO 4.0

Conform Regulamentului (UE) 165/2014, întreprinderile de transport se obligă să își instruiască conducătorii

auto cu privire la manipularea tahografelor digitale și să facă dovada cursurilor de formare.

În cazul nerespectării acestui lucru, există riscul amenzilor și al extinderii răspunderii, în cazul daunelor.

- Instruiți-vă conducătorii auto în mod regulat.

2

⚠ ATENȚIE**Prevenirea daunelor la DTCO 4.0**

Pentru a preveni daunele la DTCO 4.0, luați în considerare următoarele puncte:

- DTCO 4.0 este instalat și sigilat de persoane autorizate. Vă rog nu întreprindeți intervenții la DTCO 4.0 și la cabluri.
- Introduceți cartelele tahografice corespunzătoare exclusiv în slotul pentru cartele.
- Utilizați exclusiv role de hârtie autorizate și recomandate de producător, cu cod de înregistrare (hârtie originală pentru imprimare VDO).
→ *Înlocuirea hârtiei pentru imprimare [▶ 119]*
- Nu activați tastele cu obiecte ascuțite sau tăioase.

⚠ ATENȚIE**Plombările și sigilările nu trebuie deteriorate**

În caz contrar, DTCO 4.0 se va afla într-o stare care nu mai este conformă cu aprobările, iar datele nu mai prezintă încredere.

⚠ ATENȚIE**Nu interveniți asupra datelor**

Falsificarea, ștergerea sau distrugerea înregistrărilor tahografului, cartelelor tahografice și documentelor tipărite este interzisă.

⚠ ATENȚIE**Nu interveniți asupra DTCO 4.0**

Cine operează schimbări la tahografe sau la alimentarea cu semnal care influențează înregistrarea și memoria

tahografului, în special cu intenția de a induce în eroare, se supune sancțiunilor prevăzute de lege.

► DTCO 4.0 ADR (varianta rezistentă la explozii)

Toate informațiile (specificații pentru operare și indicații de siguranță relevante) cu privire la varianta rezistentă la explozii ADR sunt rezumate într-un singur capitol, pentru o privire de ansamblu îmbunătățită.

PERICOL DE EXPLOZIE

Pericol de explozie din cauza tensiunilor reziduale și a interfețelor deschise

În zonele cu risc de explozie, acționarea tastelor DTCO 4.0, introducerea cartelelor, deschiderea sertarului imprimantei sau deschiderea interfeței frontale reprezintă un pericol de explozie.

- Vă rugăm, respectați indicațiile pentru transportul și manipularea substanțelor periculoase în medii cu risc de explozie.

→ Varianta ADR (varianta rezistentă la explozii) [▶ 25]

■ Dispoziții legale

ATENȚIE

Dispoziții legale din alte țări

Parametrii legali din anumite țări nu sunt menționați în acest manual de instrucțiuni și trebuie respectați.

Utilizarea tahografelor este reglementată prin următoarele regulamente și directive:

- Regulamentul (UE) 165/2014
- Regulamentul (CE) 561/2006
- Directiva 2006/22/CE

Se aplică varianta actuală.

Cu ajutorul acestor regulamente, Parlamentul European îi impune conducătorului auto, precum și posesorului vehiculului (întreprinderea), o serie de îndatoriri și responsabilități.

De asemenea, trebuie respectate și legile naționale în vigoare.

2

Se evidențiază următoarele puncte de referință, fără a fi tratate în mod exhaustiv sau valid din punct de vedere juridic:

► Îndatoririle conducătorului auto

- Conducătorul auto trebuie să respecte regulamentul de utilizare a cartelei și tahografului.
- Comportamentul în cazul funcțiilor de eroare ale tahografului:
 - Conducătorul trebuie să noteze pe o foaie separată sau pe spatele rolei de hârtie că datele înregistrate sau imprimate de tahograf despre activități nu mai sunt ireproșabile. Înregistrare activități în scris.
 - ➔ *Activități înregistrate în scris* [▶ 58]
 - Dacă într-o săptămână nu are loc returnarea la întreprindere, atunci se trece la repararea tahografului într-un atelier de specialitate autorizat.
- Documente însoțitoare, în cazul exploatării mixte (utilizarea vehiculelor cu foaie de parcurs și tahografe digitale):
 - Cartela de conducător auto
 - Rapoarte zilnice
 - Foi de parcurs
 - Înregistrări în scris
 - ➔ *Schimb conducător auto / vehicul* [▶ 64]
- Documente însoțitoare, în cazul concediului medical și de odihnă, în cazul în care nu a fost posibilă o introducere manuală la tahograf.
- Conform directivei Comisiei Europene 2006/22/CE, conducătorul auto trebuie să prezinte o adeverință despre următoarea situație a ultimelor 28 de zile:
 - Perioada de timp, în care șoferul s-a aflat în concediu medical.
 - Perioada de timp, în care șoferul s-a aflat în concediu de odihnă.

- Perioada de timp pentru o cursă care a fost făcută în afara domeniului de aplicabilitate a Regulamentului (CE) 561/2006 sau a AETR.

INDICAȚIE

O variantă pentru imprimare a formularului se găsește pe internet la: ec.europa.eu

- În cazul pierderii, furtului, avarierii sau erorii funcției cartelei de conducător auto, conducătorul auto trebuie să întocmească la începutul și la sfârșitul călătoriei un raport zilnic și să-l completeze cu date personale. La nevoie, trebuie completați în scris timpii la dispoziție și alți timpi de lucru.
 - ➔ *Activități înregistrate în scris* [▶ 58]
- În cazul deteriorării sau al funcțiilor eronate ale cartelei conducătorului auto: Predați cartela conducătorului auto către autoritățile abilitate, respectiv notificați în mod

corespunzător pierderea acesteia.
Cartela înlocuitoare trebuie solicitată în curs de șapte zile calendaristice.

- Este permisă continuarea călătoriei fără cartelă de conducător auto într-un interval de 15 zile calendaristice, dacă acest lucru este necesar pentru înapoierea vehiculului la întreprindere.
- În cazul în care cartela conducătorului auto a fost înlocuită de autoritățile unui stat membru din străinătate: Raportați imediat motivarea autorităților responsabile pentru dvs.
- După expirarea valabilității cartelei conducătorului auto, conducătorul auto trebuie să o păstreze în vehicul încă cel puțin 28 de zile calendaristice (Regulamentul pentru conducători auto în Germania).

► Abaterea de la dispozițiile legale

Pentru a garanta siguranța persoanelor, a vehiculului sau a bunurilor transportate, pot fi necesare abateri de la dispozițiile legale valabile.

În astfel de cazuri, conducătorul auto trebuie să precizeze în scris tipul și motivul abaterii, cel târziu când ajunge într-un loc de oprire adecvat. De exemplu:

- pe foaia de parcurs
- pe o imprimare de la DTCO 4.0
- în programul de lucru

► Îndatoririle întreprinzătorului

Calibrarea și repararea DTCO 4.0 pot fi efectuate exclusiv printr-un atelier de specialitate calificat.

➔ Testare obligatorie [141]

- La prima introducerea a cartelei de întreprindere, DTCO 4.0 vă solicită introducerea următoarelor date:
 - statul membru
 - numărul de înmatriculare.
- ➔ *Introducerea statului membru și a numărului de înmatriculare [71]*

- După un transfer de vehicule: Solicitați unui atelier de specialitate autorizat introducerea în DTCO 4.0 a următoarelor date pentru calibrare:
 - statul membru
 - numărul de înmatriculare
- Logați, respectiv delogați întreprinderea de la DTCO 4.0, la începutul/sfârșitul intrării în exploatare a vehiculului.
 - ➔ *Logare – Introducerea cartelei de întreprindere [70]*
- Asigurați-vă că există suficiente role de hârtie admise pentru imprimantă în vehicul.
- Supravegheați funcționarea impecabilă a tahografului, de exemplu, prin introducerea cartelei de întreprindere.
- Respectați intervalele prevăzute de lege, pentru verificarea tahografului: verificare la cel puțin fiecare doi ani.

- Descărcați regulat datele din memoria de mare capacitate DTCO 4.0 și de pe cartelele de conducător auto și stocați-le conform dispozițiilor legale.
- Supravegheați utilizarea regulamentară a tahografului prin șoferi. Verificați timpii de lucru și de repaus la intervale regulate și indicați eventualele abateri.

■ Utilizarea conformă destinației

Tahograful digital DTCO 4.0 este un aparat de înregistrare pentru monitorizarea și înregistrarea vitezei, a kilometrilor parcurși și a timpilor de condus/de odihnă.

Acest document descrie operarea tahografului digital DTCO 4.0.

Datele prelucrate prin acest tahograf vă asistă în cadrul sarcinilor zilnice:

- Vă ajută pe dvs., în calitate de conducător auto, să respectați, printre altele, prevederile sociale din circulația rutieră.
- Vă ajută pe dvs., în calitate de întreprindere, să supravegheați conducătorul auto și utilizarea vehiculului (cu ajutorul programelor adecvate de evaluare).

Varianta ADR a DTCO 4.0 poate fi operată doar în conformitate cu cerințele Directivei ATEX 2014/34/UE.

INDICAȚIE

DTCO 4.0 poate fi utilizat timp de maximum 15 ani, după care certificatul expiră.

Dacă certificatul este expirat, tahograful trebuie înlocuit.

Descrierea echipamentului

Elemente de afișaj și comandă

Proprietăți

Detalii despre elementele de afișare și de operare

Setări importante (privire de ansamblu)

Comanda de la distanță

Modul Stand-by (ecran)

Varianta ADR (varianta rezistentă la explozii)

Regimuri de lucru (privire de ansamblu)

Cartele tahografice (privire de ansamblu)

Date salvate

Fusuri orare

Pictograme (privire de ansamblu)

Simbol țări

Activități automate după pornirea/oprirea contactului (presetare)

Descrierea echipamentului

■ Elemente de afișaj și comandă

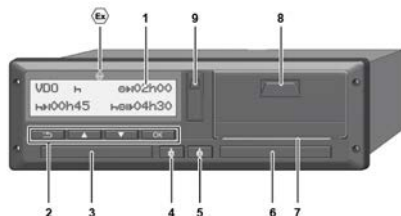



Fig. 2: Vedere frontală DTCO 4.0

- (1) Display
- (2) Taste meniu
- (3) Slotul pentru cartele-1 cu capac
- (4) Tasta combinată conducătorul auto-1
- (5) Tasta combinată conducătorul auto-2
- (6) Slotul pentru cartele-2 cu capac
- (7) Margine de rupere imprimantă
- (8) Sertar imprimantă
- (9) Interfața frontală

 Simbol pentru varianta ADR (varianta rezistentă la explozii – opțiune)

DTCO 4.0 poate fi comandat de la distanță cu accesorii opționale.

■ Proprietăți

Tahograful digital DTCO 4.0 cu componentele sale de sistem este unitatea montată pe vehicul a unui dispozitiv de înregistrare a curselor sau a unui aparat de control și corespunde specificațiilor tehnice, conform Regulamentului (UE) 165/2014, precum și Regulamentului de aplicare (UE) 2016/799 anexa I C în versiunea actualizată.

DTCO 4.0 înregistrează permanent datele legate de conducătorul auto și de vehicul.

Erorile dintr-o componentă, din aparat sau de operare sunt afișate și stocate imediat după apariția pe ecran.

În varianta ADR, DTCO 4.0 corespunde Directivei ATEX 2014/34/UE și Convenției ADR, secțiunea 9.

■ Detalii despre elementele de afișare și de operare

► Display (1)

Contrastul și luminozitatea ecranului nu pot fi modificate.

Estomparea (după decuplarea aprinderii) poate fi modificată în atelierul de specialitate.

→ *Prezentarea meniului* [► 12]

► Taste de meniu (2)

Pentru introducerea, afișarea sau imprimarea datelor, utilizați următoarele taste:

↖ / ↗ Apăsați de mai multe ori tasta pentru direcția dorită: Răsfoiți prin nivelurile de meniu la funcția dorită.

Mențineți apăsați tasta: Răsfoiți automat mai departe.

OK Se apasă scurt tasta: Acționați funcția / selectarea.

⏪ Se apasă scurt tasta: Reveniți la ultimul câmp de introducere, anulați introducerea țării sau părăsiți pas cu pas nivelurile de meniu.

► Slotul pentru cartele-1 (3)

Conducătorul auto-1, care conduce vehiculul, își introduce cartela în slotul pentru cartele-1.

→ *Începutul turei – Introducerea cartelei conducătorului auto* [► 52]

► Tasta combinată conducătorul auto-1 (4)

⏪ Se apasă scurt tasta: Schimbarea activității.
→ *Setare activități* [► 57]
Mențineți apăsați tasta: (min. 2 secunde): Deschideți slotul pentru cartele.

► Tasta combinată conducătorul auto-2 (5)

⏪ Se apasă scurt tasta: Schimbați activitatea.

→ *Setare activități* [► 57]

Mențineți apăsați tasta: (min. 2 secunde): Deschideți slotul pentru cartele.

► Slotul pentru cartele-2 (6)

Conducătorul auto-2, care conduce vehiculul momentan introduce cartela sa în slotul cartelei-2 (exploatare în echipă).

→ *Începutul turei – Introducerea cartelei conducătorului auto* [► 52]

► Marginea de rupere (7)

La marginea de rupere, puteți rupe hârtia imprimantei.

► Sertarul imprimantei (8)

Sertarul imprimantei pentru introducerea rolei de hârtie.

➔ *Înlocuirea hârtiei pentru imprimare*
[▶ 119]

► Interfața frontală (9)

Prin interfața frontală, se realizează descărcarea datelor și configurarea (atelier de specialitate).

Interfața frontală se află sub un capac.

Drepturile de acces la funcțiile acestei interfețe depind de cartela tahografică introdusă.

➔ *Drepturi de acces ale cartelelor tahografice* [▶ 30]

■ Setări importante (privire de ansamblu)

Setările importante la DTCO 4.0 sunt, de exemplu:

- Introducerea numărului de înmatriculare și a țării în care este înmatriculat vehiculul (dacă nu s-a efectuat deja în atelierul de specialitate)
I ➔ *Introducerea statului membru și a numărului de înmatriculare* [▶ 71]
- Schimbarea activităților la oprirea contactului
➔ *Activități automate după pornirea/oprirea contactului (presetare)* [▶ 41]
- Înregistrarea profilurilor vitezei și turației
➔ *Imprimare profiluri de viteză (opțiune)* [▶ 91]
- Detectarea stării D1/D2
➔ *Începutul turei – Introducerea cartelei conducătorului auto* [▶ 52]
- Afișarea contorului VDO
➔ *Contor VDO (opțiune)* [▶ 78]

■ Comanda de la distanță

DTCO 4.0 se poate comanda la distanță. Pentru aceasta, aveți nevoie de:

- DTCO® SmartLink (interfață Bluetooth instalabilă)
- Aparat cu interfață Bluetooth, de exemplu, smartphone sau aparat de verificare
- Software-ul aplicației (app) pe aparat

➔ *DTCO® Smart Link* [▶ 153]

Puteți efectua chiar dvs. activarea comenzii la distanță la DTCO 4.0 și apoi puteți cupla tahograful printr-un cod de licență cu dispozitivul dvs. mobil.
➔ *Activarea comenzii la distanță* [▶ 94]

Introducerea numărului de înmatriculare

Introducerea numărului de înmatriculare și a țării în care este înmatriculat vehiculul se poate face, de asemenea, printr-o aplicație în combinație cu DTCO® SmartLink.

■ Modul Stand-by (ecran)

În regimul de lucru **Funcționare**, identificabil pe ecran, la pictograma , DTCO 4.0 comută în modul Stand-by, în următoarele condiții:

- Contactul vehiculului este oprit.
- Nu există niciun mesaj.

Ecranul este estomat, la **Oprirea contactului**.

După cca. 1 minute (valoare specifică clientului), ecranul se stinge complet, DTCO 4.0 este în modul Stand-by.

În mod opțional, poate fi setată o altă valoare de estompare (atelier de specialitate).

► Părăsirea modului Stand-by

Modul Stand-by se părăsește printr-o apăsare aleatorie de taste sau prin **Pornirea contactului**.

Ecranul se reaprinde; nu urmează nicio acțiune.

■ Varianta ADR (varianta rezistentă la explozii)

Varianta ADR a DTCO 4.0 este marcată cu un simbol pentru rezistența la explozii, pe placa din față.



Fig. 3: Simbol pentru rezistența la explozii pe partea frontală

Varianta ADR a DTCO 4.0 este aprobată pentru exploatarea în medii cu risc de explozie.

- Zonă de risc de explozie: Zona II
- Temperatura ambiantă: -20 °C până la +65 °C.

3

► Instrucțiuni de siguranță speciale

Pentru varianta ADR a DTCO 4.0 trebuie respectate următoarele indicații suplimentare de siguranță:

 **PERICOL DE EXPLOZIE****Respectarea instrucțiunilor**

- Vă rugăm, respectați indicațiile pentru transportul și manipularea substanțelor periculoase în medii cu risc de explozie.

 **PERICOL DE EXPLOZIE****La încărcarea și descărcarea substanțelor periculoase, respectați:**

- ambele sloturi pentru cartele trebuie să fie închise.
- sertarul imprimantei trebuie să fie închis.
- clapeta de acoperire a interfeței frontale trebuie să fie închisă.
- nu apăsați nicio tastă de pe tahograf.
- nu este permisă introducerea unei cartele de service, de control sau de întreprindere.

► Specificații ale utilizării

Pentru protecția împotriva exploziei, în zonele de pericol, varianta ADR a DTCO 4.0 este redusă la funcțiile interne, dacă contactul este oprit (contrar variantei standard).

De aceea, contactul trebuie pornit în afara zonei de pericol, dacă doriți să operați varianta ADR a DTCO 4.0.

■ Regimuri de lucru (privire de ansamblu)

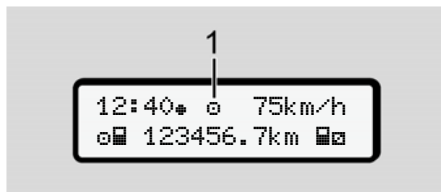

Fig. 4: Ecran pentru regimul de lucru

(1) Afișare regim de lucru

DTCO 4.0 are 4 regimuri de lucru, care depind de cartela tahografică introdusă:

- Funcționare (Cursă/Conducător auto)
Afișaje standard cu sau fără cartelă de conducător auto introdusă
→ *Începutul turei – Introducerea cartelei conducătorului auto* [▶ 52]
- Întreprindere (întreprinzător)
Afișajul după introducerea cartelei de întreprindere
→ *Logare – Introducerea cartelei de întreprindere* [▶ 70]

- Control (nu este parte componentă din aceste instrucțiuni)
- Calibrare (nu este parte componentă din aceste instrucțiuni)

În funcție de cartelele tahografice introduse, DTCO 4.0 comută automat la unul dintre următoarele regimuri de lucru:

3

Privire de ansamblu asupra regimurilor de lucru ale cartelelor tahografică introduse						
Regimuri de lucru		Slotul pentru cartele-1				
		Fără cartelă	Cartela de conducător auto	Cartela de întreprindere	Cartela de control	Cartela atelierului
Slotul pentru cartele-2	Fără cartelă	Exploatare	Exploatare	Întreprindere	Control	Calibrare
	Cartela de conducător auto	Exploatare	Exploatare	Întreprindere	Control	Calibrare
	Cartela de întreprindere	Întreprindere	Întreprindere	Întreprindere (*)	Exploatare	Exploatare
	Cartela de control	Control	Control	Exploatare	Control (*)	Exploatare
	Cartela atelierului	Calibrare	Calibrare	Exploatare	Exploatare	Calibrare (*)

(*) În aceste situații DTCO 4.0 utilizează numai cartela tahografică introdusă în slotul-1.

■ Cartele tahografice (privire de ansamblu)

Cartelele tahografice prevăzute de lege se obțin în urma înregistrării cererii corespunzătoare la autoritățile statului membru UE respectiv.

→ *Dispoziții legale* [17]

INDICAȚIE

Puteți folosi cartelele tahografice din prima generație, conform (UE)3821/85, anexa I B, precum și din a doua generație, conform Regulamentului de aplicare (UE)2016/799, anexa I C în versiunea actualizată.

Totuși, pot fi utilizate doar cartele de atelier din a doua generație.

Deținerea unei cartele tahografice autorizează utilizarea DTCO 4.0. Domeniile de activitate și drepturile de utilizare sunt ordonate de legiuitor.

➔ *Drepturi de acces ale cartelelor tahografice* [▶ 30]

INDICAȚIE

Manipulați cu atenție cartela tahografului și respectați de asemenea indicațiile centrelor de distribuție a cartelelor tahografului pentru a evita pierderea datelor.

▶ Cartela de conducător auto

Cu ajutorul cartelei dvs. de conducător auto, vă logați ca conducător auto la tahograful digital.

DTCO 4.0 începe să afișeze și să stocheze toate activitățile acestui conducător auto.

Puteți imprima sau descărca datele (în cazul în care este introdusă o cartelă de conducător auto).

Astfel, cartela de conducător auto servește regimului normal de deplasare (ca conducător auto individual sau în regim de exploatare în echipă).

▶ Cartela de întreprindere

Cu ajutorul cartelei de întreprindere, vă logați ca proprietar sau posesor al vehiculului la DTCO 4.0. Astfel, puteți avea acces la datele întreprinderii.

Cartela întreprinderii permite afișarea, imprimarea și descărcarea datelor stocate în memoria de mare capacitate, precum și a datelor de pe o cartelă de conducător auto introdusă într-un alt slot pentru cartele.

INDICAȚIE

În plus, cartela întreprinderii vă autorizează să introduceți statul membru în care este înmatriculat vehiculului și numărul de înmatriculare, la prima utilizare și cu condiția ca acest lucru să nu fie deja efectuat de un

atelier de specialitate. În cazul în care există nelămuriri, contactați un atelier de specialitate autorizat.

Sunteți autorizat să descărcați de la distanță (remote) datele de utilizare, per cartelă de întreprindere, cu ajutorul unui sistem corespunzător de management al parcurilor de mașini.

INDICAȚIE

Cartela întreprinderii este destinată proprietarilor și posesorilor vehiculelor cu tahograf digital montat și nu poate fi transmisibilă. Cartela întreprinderii nu servește condusului.

▶ Cartela de control

(nu este parte componentă din aceste instrucțiuni)

Cartela de control a funcționarului unui organ de control (de ex. Poliția) permite accesul la memoria de mare capacitate.

3

Toate datele memorate și datele cartelei conducătorului auto introduse sunt accesibile. Acestea pot fi afișate, imprimate sau descărcate prin interfața frontală.

► **Cartela atelierului**

(nu este parte componentă din aceste instrucțiuni)

Personalul unui atelier de specialitate autorizat care este autorizat să programeze, să calibreze, să activeze, să verifice etc. obține cartela atelierului.

► **Drepturi de acces ale cartelelor tahografice**

Drepturile de acces ale datelor stocate în memoria de mare capacitate a DTCO 4.0 sunt reglementate legal și sunt permise numai cu cartela tahografică corespunzătoare.

		Fără cartelă	Cartela de conducător auto	Cartela de întreprindere	Cartela de control	Cartela atelierului
Printare	Date conducător auto	X	V	V	V	V
	Date vehicul	T1	T2	T3	V	V
	Parametru	X	V	V	V	V
Afișări	Date conducător auto	T1	T2	T3	V	V
	Date vehicul	V	V	V	V	V
	Parametru	X	T2	V	V	V
Citire date	Date conducător auto	X	X	T3	V	V
	Date vehicul	X	X	V	V	V
	Parametru	X	V	V	V	V

Semnificații:**Date conducător auto**

Date cartela conducătorului auto

Date vehicul

Datele memoriei de mare capacitate

Date parametrii

Date reglare aparat/calibrare

V

Drepturi nelimitate de acces

T1

Activitățile conducător auto din ultimele zile fără date de identificare ale conducătorului

T2

Identificare conducător auto numai după introducerea cartelă

T3

Activitățile conducătorului auto angajat al întreprinderii

X

Nu e posibil

■ Date salvate

► Cartela de conducător auto

De regulă, pe cartela conducătorului auto se găsesc :

- Datele pentru identificarea conducătorului auto
→ *Date cu caracter personal ITS* [▶ 10]

După fiecare utilizare a vehiculului, pe cipul cartelei conducătorului auto sunt stocate următoarele date:

- introducerea și îndepărtarea cartelei
- vehicule utilizate
- data și kilometrajul
- activitățile conducătorului auto, la un regim normal de deplasare minimum 28 de zile
- Kilometri parcurși
- Introducere date țară
- date despre stare (regim de exploatare individuală sau în echipă)
- evenimente / deranjamente apărute

- Informațiile despre activitățile de control
- Condiții specifice:
 - curse cu stare feribot / tren
 - curse cu starea *Out of scope*

Dacă memoria cipului este plină, DTCO 4.0 scrie peste datele mai vechi.

→ *Îndatoririle conducătorului auto* [▶ 18]

► Cartela de întreprindere

De regulă, pe cartela întreprinderii se găsesc :

- Datele pentru identificarea întreprinderii și pentru autorizarea accesului la datele stocate
 - Întreprindere
 - Cartela de conducător auto

După fiecare utilizare, pe cipul cartelei întreprinderii sunt stocate următoarele date:

- Tipul activității
 - logare / delogare

- Descărcarea datelor din memoria de mare capacitate
- Descărcarea datelor de pe cartela de conducător auto

- perioada de timp (de la / până la) în care au fost descărcate datele
- Identificare vehicul
- identitatea cartelei conducătorului auto de la care au fost descărcate datele

Dacă memoria cipului este plină, DTCO 4.0 scrie peste datele mai vechi.

→ *Îndatoririle întreprinzătorului* [▶ 19]

► Memoria de mare capacitate (din aparat)

- Într-o perioadă de minimum 365 de zile calendaristice memoria de mare capacitate stochează datele, conform Regulamentului de aplicare (UE) 2016/799 anexa I C în versiunea actualizată.

- Evaluarea activităților are loc la intervale de un minut calendaristic, iar pentru aceasta, DTCO 4.0 evaluează activitatea cu cea mai lungă durată din intervalul considerat.
- DTCO 4.0 poate stoca timp de cca. 168 de ore valorile vitezei cu rezoluție de o secundă. Valorile se înregistrează cu precizie de secunde, cu oră și dată.
- Valorile vitezei salvate cu înaltă rezoluție (un minut înainte și un minut după o întârziere neobișnuită) folosesc la evaluare în cazul unui accident.

Prin interfața frontală, se pot citi aceste date (numai cu cartela întreprinderii):

- Descărcarea datelor de pe cartela de conducător auto
- Descărcarea memoriei de mare capacitate cu Download Key (opțiune)

■ Fusuri orare

În DTCO 4.0, ora este setată în timp TUC, din fabrică.

DTCO 4.0 stochează intrările de timp în timp TUC.

Timpul TUC corespunde zonei **0** din cele 24 de zone (-12 ... 0 ... +12) ale globului.



Fig. 5: Zone de timp în Europa

(1) Zona de timp 0 = TUC

Diferența dintre fusuri orare	Țara
00:00 (TUC)	UK / P / IRL / IS
+ 01:00 h	A / B / BIH / CZ / D / DK / E / F / H / HR / I / L / M / N / NL / PL / S / SK / SLO / SRB
+ 02:00 h	BG / CY / EST / FIN / GR / LT / LV / RO / TR / UA
+ 03:00 h	RUS

Convertire în timp TUC

Timp TUC = Timp local - (ZD + SO)

ZD = Diferența dintre fusuri orare

SO = Ora de vară (numai la ora de vară)

(ZD + SO) = diferența de timp reglată

3

Exemplu:

Ora locală în Germania = ora 15:30 (ora de vară)

Timp TUC = Timp local – (ZD + SO)
 = Ora 15:30 – (01:00 h + 01:00 h)

Timp TUC = Ora 13:30

În acest meniu, puteți seta ora locală:

➔ *Setare timpul local* [96]

■ Pictograme (privire de ansamblu)

Regimuri de lucru

	Întreprindere
	Control
	Exploatare
	calibrare
	Stadiu de execuție

Persoane







	Întreprindere
	Controlor
	Conducător auto
	Atelier de specialitate / Loc de verificare
	Producător

Activități

	Timp disponibilitate
	Timp rulare
	Pauză și timp odihnă
	Alt timp de lucru



Activități	
	Înterupere legală
	necunoscut





Aparate / funcții	
1	Slot pentru cartele-1; Conducător auto-1
2	Slot pentru cartele-2; Conducător auto-2
	Cartelă tahografului (citirea încheiată)
	Cartelă tahografică introdusă; datele relevante citite.
	Ora
	Imprimantă / Imprimare
	Intrare date
	Afișare
	Cod de licență
	Stocare externă; descărcarea datelor (copiere)
	Transmisia datelor în progres
	Generator

Aparate / funcții	
	Vehicul / unitate vehicule / DTCO 4.0
	mărime pneu
	Tensiune joasă
	Supratensiune
	Înterupere curent
	Comanda de la distanță





diverse	
	Eveniment
	Deranjament
	Instrucțiune de utilizare / Avertizări timp de lucru
	Început tură
	Loc
	Securitate
	Viteza
	Timp
	Total / Rezumat
	Sfârșitul turei













diverse	
	Introducere manuală a activităților



Condiții specifice	
	Nu e necesar aparatul de control
	Staționare pe feribot sau tren

Calificative	
	Zilnic
	Săptămânal
	Două săptămâni
	De la sau până la

Combinății-pictograme

diverse	
	Locul de control
	Timp început
	Timp sfârșit
	Început Out of scope: Nu e necesar aparatul de control
	Sfârșit Out of scope

diverse	
	Început Feribot / Tren
	Sfârșit Feribot / Tren
	Locul la începutul zilei de lucru (Începutul turei)
	Locul la sfârșitul zilei de lucru (sfârșitul turei)
	de la vehicul
	Printare cartelă conducător auto
	Imprimare vehicul / DTCO 4.0
	Introducere date vehicul / DTCO 4.0
	Afișare cartelă conducător auto
	Afișare vehicul / DTCO 4.0
	Ora locală
	Ora locală întreprindere

Cartele	
	Cartela de conducător auto
	Cartela de întreprindere
	Cartela de control

3

Cartele	
	Cartela atelierului
	Nu este introdusă nicio cartelă
Rulare	
	Exploatare în echipă
	Suma timpului de condus pentru două săptămâni
Printări	
	Activități zilnice conducător auto (bilanțul zilei) pe cartela conducătorului auto
	Evenimente și deranjamente de pe cartelă conducător auto
	Activități zilnice conducător auto (bilanțul zilei) de pe DTCO 4.0
	Evenimente și deranjamente la DTCO 4.0
	Depășiri viteză
	Date tehnice
	Activitățile șoferului

Printări	
	Perioade cu comandă de la distanță activată
	Diagramă v
	Diagramă stare D1/D2 (opțiune)
	Profiluri de viteză (opțiune)
	Profiluri de turație (opțiune)
	Informații despre senzori
	Informații de siguranță

Afișări	
	Activități zilnice conducător auto (bilanțul zilei) pe cartela conducătorului auto
	Evenimente și deranjamente de pe cartelă conducător auto
	Activități zilnice conducător auto (bilanțul zilei) de pe vehicul / DTCO 4.0
	Evenimente și deranjamente la vehicul / DTCO 4.0
	Depășiri viteză

Afișări	
	Date tehnice
	Cartele
	Întreprindere
Evenimente	
	Introducerea unei cartele tahografice nevalabile
	Suprapunere timp
	Introducerea cartelei de conducător auto în timpul cursei
	Depășirea vitezei
	Eroare în comunicarea cu generatorul
	Setare timp (prin atelier)
	Conflict cartele
	Cursă fără cartelă de conducător auto valabilă
	Ultima procedură a cartelei nu a fost finalizată corect
	Înteruperea alimentării cu curent

Evenimente	
	Violarea securității
	Semnal lipsă GNSS
	Conflict timp
	Eroare de comunicații DSRC
	Control depășirea vitezei
	Conflict de mișcare vehicul

Deraanjamente	
	Funcție eroare cartelă
	Deraanjament imprimantă
	Deraanjament intern DTCO 4.0
	Deraanjament descărcare date
	Deraanjament generator
	Eroare internă GNSS
	Eroare internă DSRC

Avertizări timp de condus	
	Pauză!

Procedeu manual intrare date	
	Introducere Activității

Procedeu manual intrare date	
	Introducere Activitate necunoscută
	Introducere Loc la sfârșitul turei
	Introducere Loc la începutul turei

Instrucțiuni de control	
	Intrare falsă
	Accesul la meniu nu e posibil
	Rog intrare date
	Afișarea nu e posibilă
	Nu e hârtie
	Întârziere printare
	Cartelă greșită
	Ejectare cartelă
	Cartelă falsă
	Extragerea nu e posibilă
	Procedeu amânat
	Înregistrare inconsistentă
	Deraanjament aparat

Instrucțiuni de control	
	Nu e valabil în zilele ...
	Calibrarea în zilele ...
	Descărcarea datelor de pe cartela conducătorului auto în zilele ...

Contor VDO (opțiune)	
	Timp de condus rămas
	Începerea următorului timp de condus:
	Timpul viitor de condus:
	Timp de pauză / de odihnă rămas
	Timp rămas până la începere perioadă de odihnă zilnică, săptămânală

■ Simbol țări

Abrevierea țărilor	
A	Austria
AL	Albania
AND	Andora
AR	Armenia
AZ	Azerbaidjan
b	Belgia
BG	Bulgaria
BIH	Bosnia și Herțegovina
BY	Belarus
CH	Elveția
CY	Cipru
CZ	Republica Cehă
RO	Germania
DK	Danemarca
E	Spania *
EC	Comunitatea Europeană
EST	Estonia
EUR	Restul Europei

Abrevierea țărilor	
F	Franța
FIN	Finlanda
FL	Liechtenstein
FR/FO	Insulele Feroe
GE	Georgia
GR	Grecia
H	Ungaria
HR	Croația
I	Italia
IRL	Irlanda
IS	Islanda
KZ	Kazahstan
L	Luxemburg
LT	Lituania
LV	Letonia
M	Malta
MC	Monaco
MD	Republica Moldovei
MK	Macedonia
MNE	Muntenegro

Abrevierea țărilor	
Ñ	Norvegia
NL	Olanda
P	Portugalia
PL	Polonia
RO	România
RSM	San Marino
RUS	Federația Rusă
S	Suedia
SK	Slovacia
SLO	Slovenia
SRB	Serbia
TJ	Tadjikistan
TM	Turkmenistan
TR	Turcia
UA	Ucraina
UK	Regatul Unit, Alderney, Guernsey, Jersey, Isle of Man, Gibraltar
UZ	Uzbekistan
V	Vatican

Abrevierea țărilor

WLD	Altele
------------	--------

* Regiuni din Spania: → *Regiuni din Spania* [▶ 40]

Service Only!

3

► Regiuni din Spania

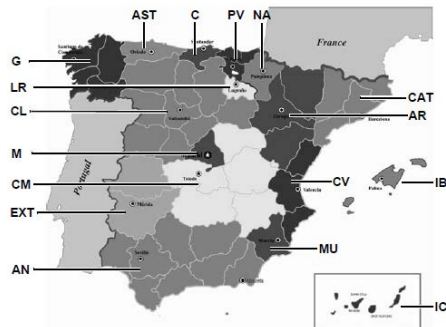

Fig. 6: Regiuni din Spania

Abrevierea regiunilor din Spania	
G	Galicia
IB	Insulele Baleare
IC	Insulele Canare
LR	La Rioja
M	Madrid
MU	Murcia
NA	Navara
PV	Țara Bascilor

Abrevierea regiunilor din Spania	
AN	Andaluzia
AR	Aragon
AST	Asturia
C	Cantabria
CAT	Catalonia
CL	Castilia- León
CM	Castilia-La Mancha
CV	Valencia
EXT	Extremadura

■ Activități automate după pornirea/oprirea contactului (presetare)

Activitate setată automat ...

... după pornirea contactului

... după oprirea contactului

Conducătorul auto 1			
<input type="checkbox"/>	<input type="checkbox"/>	Timp de pauză / de odihnă	Timp de pauză / de odihnă
<input type="checkbox"/>	<input type="checkbox"/>	Alt timp de lucru	Alt timp de lucru
<input checked="" type="checkbox"/>	<input checked="" type="checkbox"/>	Timp disponibilitate	Timp disponibilitate
<input type="checkbox"/>	<input type="checkbox"/>	Fără modificare	Fără modificare
Conducătorul auto 2			
<input type="checkbox"/>	<input type="checkbox"/>	Timp de pauză / de odihnă	Timp de pauză / de odihnă
<input type="checkbox"/>	<input type="checkbox"/>	Alt timp de lucru	Alt timp de lucru
<input checked="" type="checkbox"/>	<input checked="" type="checkbox"/>	Timp disponibilitate	Timp disponibilitate
<input type="checkbox"/>	<input type="checkbox"/>	Fără modificare	Fără modificare

Date referitoare la DTCO 4.0

Tip:

Nr.:

An:

Data setării: _____

Semnătură: _____,....

3

INDICAȚIE

Setările definite ale activității după pornirea/oprirea contactului pot fi programate deja de producătorul de automobile.

- Marcați cu (√) funcțiile setate din tabel.

INDICAȚIE

Excepția este înregistrarea activităților pe cartela conducătorului auto. În timpul Introducerii manuale, această opțiune este în afara funcționării. Nu are loc nicio schimbare a activității după pornirea/oprirea contactului.

Setarea automată după pornirea/oprirea contactului rezultă numai la afișajul standard. Activitatea se aprinde intermitent pentru cca. 5 secunde, în continuare apare din nou afișajul anterior.

→ Afișaje [44]

Setări standard:

→ Setare activități [57]

Operare (general)

Afișaje

Deplasare în meniu

Introducerea cartelei

Scoaterea cartelei

Manipularea cartelelor

Descărcarea datelor

Service Only!

Operare (general)

■ Afișaje

► Afișare după pornirea contactului

După pornirea contactului sau după Stand-by are loc afișarea standard (a).

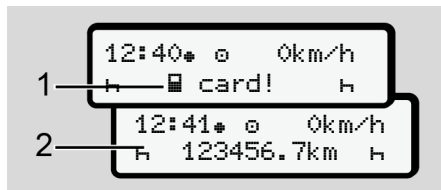

Fig. 7: Afișare după pornirea contactului

Dacă nu introduceți nicio cartelă tahografică în slotul pentru cartelă-1, pentru cca 20 de secunde apare o indicație (1) după care apare afișajul standard (2).

► Afișaje în timpul cursei

În timpul cursei pot apărea afișajele (a), (b) sau (c) (opțiune).

Puteți schimba afișajul prin apăsarea unei taste din meniul **▼/▲**.

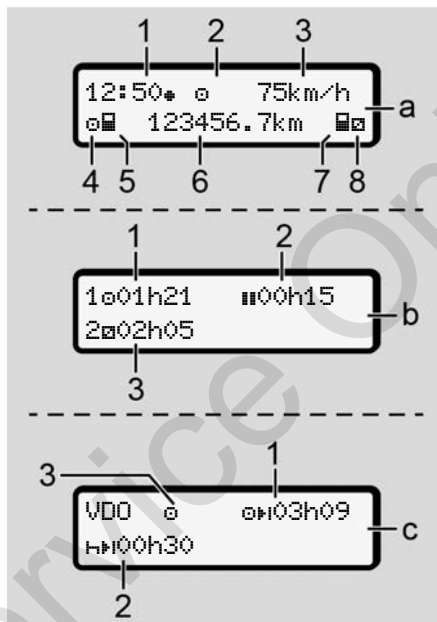

Fig. 8: Afișaje în timpul cursei

Afișaj standard (a):

- (1) Ora
cu simbol * = Ora
fără simbol * = Timp TUC

- (2) Simbolul regimului de lucru
Funcționare
- (3) Viteza
- (4) Activitate conducător auto-1
- (5) Simbolul cartei conducător auto-1
- (6) Kilometrajul total
- (7) Simbolul cartei conducător auto-2
- (8) Activitate conducător auto-2

Afișaj timpilor de condus și de odihnă (b):

- (1) Timp de condus ☼ conducătorul auto-1 după un timp valid de odihnă
- (2) Timp valid de odihnă ■■ în întreruperi parțiale cumulate de cel puțin 15 minute urmat de 30 de minute
- (3) Timpul pentru conducătorul auto-2: Timp de disponibilitate pentru activitatea actuală ☼ și durata activității.

INDICAȚIE**Tipul și sursa pericolului**

În cazul în care nu este introdusă nicio cartelă de conducător auto, apar perioadele care sunt alocate uneia dintre sloturile pentru cartele-1 sau -2.

Afișajul timpilor rămași de condus și de odihnă (opțiunea contor VDO) (c):

- (1) Timpul de condus rămas (h se aprinde intermitent = această parte a afișajului este activă în prezent).
- (2) Următorul timp de pauză valabil / perioada de odihnă zilnică sau săptămânală .
 - *Contor VDO (opțiune) [▶ 78]*
- (3) Este afișată activitatea setată.

▶ Mesaje

Mesajele sunt afișate independent de afișajul actual.

Următoarele cauze conduc la afișarea unui mesaj:

!	Eveniment
×	Deranjament
	Avertizare timp de condus
	Mesaj de control

→ *Semnificația mesajelor [▶ 101]*

▶ Afișaj după oprirea contactului

După oprirea contactului se afișează următoarele:

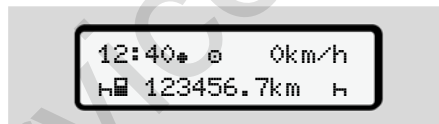

Fig. 9: Afișaj după oprirea contactului

■ Deplasare în meniu

- Selectați funcția, activitatea sau valoarea numerică dorită cu tastele din câmpul de introducere.
- Confirmați alegerea cu tasta .

▶ Meniu pentru vehiculul care staționează

Când vehiculul staționează și cartela de conducător auto este introdusă în slot, puteți accesa și alte date de pe cartelă.

→ *Al doilea nivel de meniu – Funcții de meniu [▶ 84]*

■ Introducerea cartelei

⚠ ATENȚIE

Respectarea siguranței rutiere

- În calitate de conducător auto, introduceți cartela numai când vehiculul staționează.
- Introducerea cartelei în timpul cursei este posibilă, însă nu este permisă. Acest lucru se va stoca ca eveniment.

Țineți fantele pentru cartele întotdeauna închise.

Capacele sloturilor pentru cartele nu trebuie înlăturate, pentru a împiedica pătrunderea prafului și mizeriei sau a stropilor de apă.

INDICAȚIE

Selectarea slotului pentru cartele

- Slotul pentru cartele-1 (slotul din stânga) pentru cartela conducătorului auto aflat la volan.
- În cazul regimului de exploatare în echipă: Slotul pentru cartele-2 (slotul din dreapta) pentru cartela conducătorului auto pasager.
- Pentru cartela întreprinderii: Se poate alege oricare slot pentru cartele.

INDICAȚIE

Pentru operarea variantei ADR, contactul trebuie să fie pornit.

Respectați indicațiile speciale de siguranță pentru operarea variantei ADR a DTCO 4.0 în medii cu risc de explozie.

➔ *Varianta ADR (varianta rezistentă la explozii) [p. 25]*

1. Țineți apăsată tasta combinată **Conducător auto-1** sau **Conducător auto-2** mai mult de 2 secunde.



Fig. 10: Solicitarea cartelei (tastă combinată)

2. Alimentatorul cu cartele este extins. Rabatați în jos, cu grijă, capacul alimentatorului cu cartele.



Fig. 11: Rabatare capac în jos

3. Introduceți cartela dvs. în slot, cu cipul în sus și cu săgeata spre înainte.



Fig. 12: Introducerea cartelei

4. Rabatați în sus, cu grijă, capacul alimentatorului cu cartele.
5. Împingeți alimentatorul cu cartele în slot, până când acesta se fixează în poziție. Se citesc informațiile de pe cip.
În timpul citirii unei cartele din slotul-1, poate fi introdusă o altă cartelă în slotul-2:
 - Regim de exploatare în echipă: cartela celui de-al doilea conducător auto, care este pasager.
 - Citirea datelor de pe cartelă și din memoria de mare capacitate: cartela întreprinderii.

În funcție de cartela introdusă, se efectuează pașii de operare din meniu.

- Pentru prima și (dacă este introdusă) a doua cartelă de conducător auto
→ *Începutul turei – Introducerea cartelei conducătorului auto* [52]
- Pentru cartela întreprinderii
→ *Logare – Introducerea cartelei de întreprindere* [70]

► Limba

Limba afișată depinde de:

- Cartela de conducător auto introdusă în slotul pentru cartele-1
- Cartela tahografică cu valență mai mare, de exemplu, cartela întreprinderii, cartela de control

Alternativ, la setarea automată a limbii, puteți seta limba dorită.

→ *Setare limbă* [77]

■ Scoaterea cartelei

INDICAȚIE

Cartelele pot fi scoase din slotul pentru cartele doar dacă vehiculul staționează.

⚠ ATENȚIE

Protecție împotriva utilizării abuzive

Scoateți cartela conducătorului auto din slotul pentru cartele:

- La sfârșitul turei
- La schimbul de conducători auto sau vehicul

INDICAȚIE

Pentru operarea variantei ADR, contactul trebuie să fie pornit.

Respectați indicațiile speciale de siguranță pentru operarea variantei ADR a DTCO 4.0 în medii cu risc de

4

explozie.

➔ *Varianta ADR (varianta rezistentă la explozii) [▶ 25]*



Fig. 13: Solicitarea cartelei (tastă combinată)

1. Țineți apăsată tastele combinată **Conducător auto-1** sau **Conducător auto-2** mai mult de 2 secunde.

În acest caz pe display se afișează:

- Numele deținătorului cartelei
- O bară de progres pentru transferul de date de pe cipul cartelei
- Interogarea pentru delogare

2. Selectați funcția dorită cu ajutorul tastelor **◀▶**:

- Cartela de conducător auto
Selectarea țării în care vă aflați momentan.

INDICAȚIE

Dacă într-un minut nu se efectuează nicio introducere a țării, scoaterea cartelei este anulată.

- Cartela de întreprindere:

(A) **▶▶**, dacă doriți să delogați întreprinderea de la DTCO 4.0.

(b) **▶▶**, dacă blocarea întreprinderii trebuie să rămână activată.

INDICAȚIE

În cazul în care blocarea întreprinderii este dezactivată, datele stocate ale întreprinderii dumneavoastră rămân blocate pentru alte întreprinderi.

3. Confirmați-vă alegerea cu tastele **OK**.

INDICAȚIE

În următoarele cazuri, se afișează o indicație:

- Reexaminare periodică a DTCO 4.0
- Valabilitatea cartelei de întreprindere sau de conducător auto expiră
- Descărcarea datelor de pe cartela conducătorului auto este în curs

Alimentatorul cu cartele al slotului respectiv este extins.

4. Scoateți cartela.
5. Rabatați în sus, cu grijă, capacul alimentatorului cu cartele.
6. Împingeți alimentatorul cu cartele în slot, până când acesta se fixează în poziție.

■ Manipularea cartelelor

- Nu îndoiți, nu încovoiați și nu utilizați cartela tahografică în alte scopuri.
- Nu utilizați cartele tahografice deteriorate.
- Păstrați suprafețele de contact curate, uscate, neunse cu ulei sau grăsime (păstrați-le întotdeauna în folia protectoare.).
- Protejați-le de expunerea directă la soare (nu le lăsați să stea pe tabloul de bord).
- Nu le țineți în apropierea unui câmp electromagnetic puternic.
- Nu utilizați cartela în afara perioadei de valabilitate, solicitați din timp o nouă cartelă tahografică, înainte de expirare.

■ Descărcarea datelor

► De pe cartela de conducător auto sau de întreprindere

PERICOL DE EXPLOZIE

În cazul versiunii ADR, există pericol de explozie din cauza tensiunilor reziduale și a interfețelor deschise

În zonele cu risc de explozie, acționarea tastelor DTCO 4.0, introducerea cartelelor, deschiderea sertarului imprimantei sau deschiderea interfeței frontale reprezintă un pericol de explozie.

- Clapeta de acoperire trebuie să fie închisă.
- Nu este permisă nicio descărcare a datelor.

INDICAȚIE

Pentru descărcare, se poate introduce doar o cartelă de conducător auto. În caz contrar, nu are loc transferul de date.

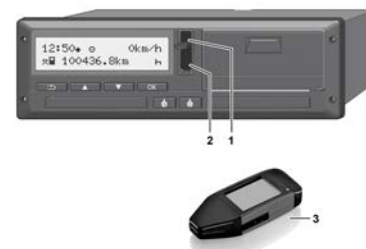

Fig. 14: Conectare la interfața frontală

1. Ridicați în sus capacul de protecție (1) de la interfața frontală.
2. Introduceți Download Key (3) în interfața frontală (2). Descărcarea începe în mod automat.

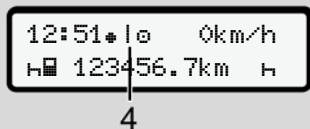

Fig. 15: Pictogramă: Transmisia datelor

În timpul transferului de date, se afișează pictograma corespunzătoare (4).

INDICAȚIE

Posibilă pierdere de date la transferul de date pe Download Key.

Nu întrerupeți conexiunea la interfața frontală în timpul transferului de date.

3. După descărcarea datelor, închideți capacul de protecție (1).

► Identificarea datelor

Datele copiate sunt prevăzute cu o semnătură digitală (identificare).

Pe baza acestei semnături, datele pot fi atribuite unei anumite cartele de conducător auto și poate fi verificată exactitatea și veridicitatea datelor.

INDICAȚIE

Informații detaliate despre software-ul de citire date, respectiv despre Download Key găsiți în documentația respectivă.

► Descărcare de pe memoria de mare capacitate

Datele din memoria de mare capacitate pot fi descărcate numai cu cartela întreprinderii.

Puteți seta la Download Key ce date (de pe cartelă sau din memoria de mare capacitate) să fie descărcate.

► Descărcarea de la distanță (opțiune)

Cu ajutorul unui sistem de management al parcurilor de mașini (operare la distanță) puteți descărca datele și de la distanță, după autentificarea cu succes a unei cartele de întreprindere (stocată pe server).

INDICAȚIE

Informații detaliate despre componentele hardware și software necesare, precum și despre utilizarea acestora, găsiți în documentația respectivă.

Operare de către conducătorul auto

Funcții ale carteii conducătorului auto

Începutul turei – Introducerea carteii conducătorului auto

Setare activități

Sfârșitul turei – Scoaterea cartei de conducător auto

Introduceri manuale (Intrare / Completare)

Schimb conducător auto / vehicul

Introducerea pentru prima dată a cartei de conducător auto

Service Only

5

Operare de către conducătorul auto

■ Funcții ale cartelei conducătorului auto

Cu ajutorul cartelei conducătorului auto, acesta se identifică la DTCO 4.0.

Aceasta este destinată regimului normal de deplasare și permite stocarea, afișarea, imprimarea sau (numai dacă este introdusă o cartelă de conducător auto) descărcarea unor activități.

INDICAȚIE

Cartela conducătorului auto nu este transmisibilă.

INDICAȚIE

Meniurile pentru afișarea și imprimarea datelor conducătorului auto sunt disponibile numai dacă este introdusă o cartelă corespunzătoare.

De exemplu, punctul din meniu **Imprimare conducător auto 2** se afișează numai dacă în slotul pentru cartele 2 este introdusă o cartelă de conducător auto.

■ Începutul turei – Introducerea cartelei conducătorului auto

INDICAȚIE

Operarea prin intermediul conducătorului auto corespunde regimului de lucru **Funcționare**, conform Regulamentului de aplicare (UE) 2016/799 anexă I C în versiunea actualizată.

→ *Regimuri de lucru (privire de ansamblu)* [▶ 26]

INDICAȚIE

Pentru operarea variantei ADR, contactul trebuie să fie pornit.

Respectați indicațiile speciale de siguranță pentru operarea variantei ADR a DTCO 4.0 în medii cu risc de explozie.

→ *Varianta ADR (varianta rezistentă la explozii)* [▶ 25]

► 1. Introducerea cartelei

Introduceți cartela dumneavoastră de conducător auto în slotul pentru cartele la începutul turei (începutul zilei lucrătoare).

→ *Introducerea cartelei* [► 45]

Prin introducerea cartelei de conducător autor, pe ecran se setează limba stocată pe cartelă.

INDICAȚIE

Puteți seta limba în meniul.

→ *Setare limbă* [► 77]

Meniul afișat vă conduce pas cu pas la disponibilitatea funcțională completă a DTCO 4.0:



Fig. 16: Afișaj de întâmpinare

Mesaj de întâmpinare: Pentru cca. 3 secunde, sunt afișate timpul local setat 16:00* și ora TUC 14:00UTC (Decalaj de timp = 2 ore).

În timpul procesului de citire a cartelei, nu sunt posibile introduceri.

Dacă se apasă o tastă, se afișează un mesaj:



Respectiv

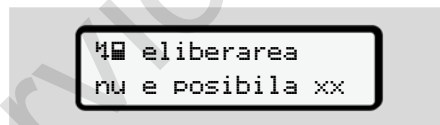

Se efectuează citirea informațiilor de pe cartelă:



Fig. 17: Citirea informațiilor de pe cartelă

La stânga se află numărul slotului pentru cartele, în care este introdusă cartela.

Lângă, se află numele conducătorului auto (citit de pe cartela conducătorului auto).

O bară de progres arată continuarea citirii cartelei conducătorului auto.

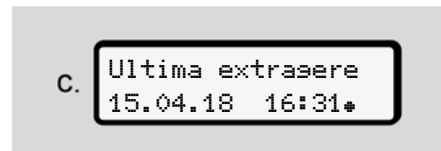

Fig. 18: Afișajul ultimei extrageri

Pentru cca. 4 secunde apar data și ora ultimei cartele extrase, în ora locală (simbol*).

5

INDICAȚIE

Respectați caracterul complet al datelor cursei.

Conform regulamentului, activitățile care nu pot fi înregistrate pe cartela de conducător auto trebuie introduse manual.

Apoi, se efectuează interogarea pentru completarea manuală:

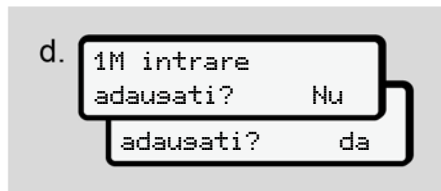

Fig. 19: Completare ca opțiune

- Puteți completa activități ulterior; → *Introduceri manuale (Intrare / Completare)* [▶ 60]
- Dacă nu doriți să completați **nicio activitate**, selectați **Nu**; în continuare, vezi pasul i.

- Cu Da DTCO 4.0 vă solicită introducerea manuală de date; ecranul următor:

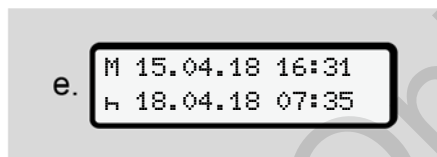

Fig. 20: Opțiuni de introducere

M = Introducere manuală de date
H = Câmpul de introducere a activității se aprinde intermitent

Perioada dintre extragere (rândul 1) și procedura actuală de introducere (rândul 2) se afișează în ora locală.
→ *Setare activități* [▶ 57]

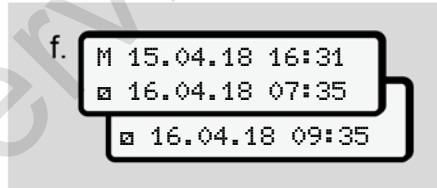

Fig. 21: 2. Rând = bloc de introducere

- Puteți introduce succesiv datele necesare (câmpuri de introducere cu aprindere intermitentă) în următoarea ordine: Activitate/zi/lună/an/oră/minut.

Procedura se încheie la atingerea momentului introducerii cartelei.

Apoi, se efectuează solicitarea pentru introducerea țării.

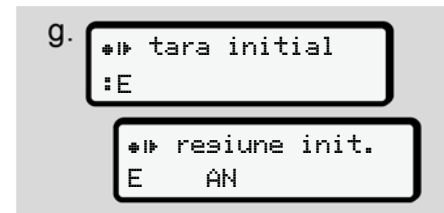

Fig. 22: Selectarea țării

- Selectați țara și, la nevoie, regiunea pentru care completarea să fie valabilă și confirmați-vă alegerea cu **OK**.
→ *Simbol țări* [▶ 37]

INDICAȚIE

Pentru Spania, trebuie să indicați și regiunea.

INDICAȚIE

Cu tasta **■** puteți anula introducerea, dacă doriți să vă continuați imediat tura.

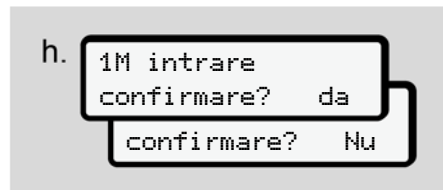

Fig. 23: Confirmarea introducerii

- Confirmați introducerea cu **Da** sau **Nu**.
- Prima introducere
La prima introducere a cartelei conducătorului auto, apar interogări suplimentare:
→ *Introducerea pentru prima dată a cartelei de conducător auto* [▶ 66]

Apare afișajul standard.

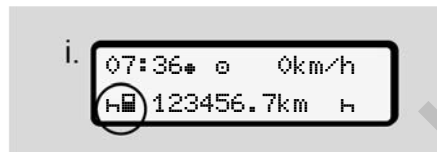

Fig. 24: Afișajul standard cu cartelă introdusă

Simbolurile afișate au următoarea semnificație:

- **_** = Cartela conducătorului auto se găsește în slotul pentru cartele.
- **■** = Puteți să începeți cursa, datele sunt citite.

INDICAȚIE

Simbolul **■** este afișat pentru ambele sloturi pentru cartele.

După ce cartelele pentru conducătorul auto-1 și conducătorul auto-2 au fost introduse, se poate începe deplasarea, de îndată ce apare afișat simbolul **■** pentru conducătorul auto-1.

▶ 2. Setare activitate

Cu ajutorul tastei combinate, setați la slotul corespunzător pentru cartele **■** activitatea pe care doriți să o desfășurați.
→ *Setare activități* [▶ 57]

- La schimbarea orei locale: Setati ora la ora locală.
→ *Setare timpul local* [▶ 96]

DTCO 4.0 este pregătit.

INDICAȚIE

Începerea cursei încheie orice introducere manuală începută – și pentru conducătorul auto-2.

⚠ ATENȚIE

Setați neapărat activitatea pe **h** în cazul pauzei sau al timpului de odihnă.

Deranjamentele de la DTCO 4.0 sau ale componentelor sistemului sunt afișate pe ecran.

5

- Confirmați mesajul cu tasta **OK**.
→ *Semnificația mesajelor* [▶ 101]

▶ Introducere date țară (introducere manuală)

Datele țării la începutul turei

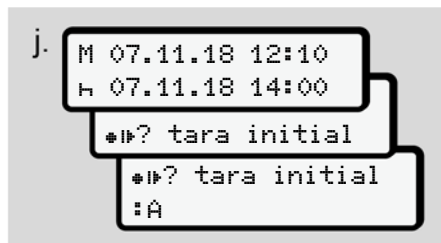

Fig. 25: Opțiuni de introducere - Început țară

- Simbolul **M#?** Selectați **început țară** și confirmați.
- Alegeți țara și confirmați.
→ *Simbol țări* [▶ 37]

INDICAȚIE

În Spania, trebuie să indicați și regiunea în care începe cursa dvs.
→ *Regiuni din Spania* [▶ 40]

Datele țării la sfârșitul turei

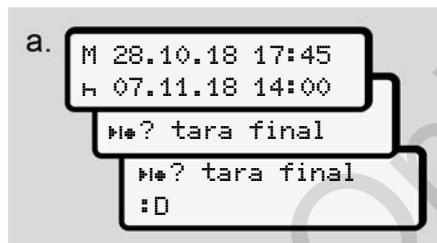

Fig. 26: Introducere - Sfârșit țară

- În primul câmp de introducere **H** selectați simbolul **M#?**. Selectați **Sfârșit țară** și confirmați. Este posibil numai dacă timpul primei introduceri manuale a datelor nu corespunde cu timpul pentru introducerea țării de la ultima extragere a cartelei.
- Alegeți țara și confirmați.

Alegerea țărilor

În cazul unei selectări noi, se afișează mai întâi țara introdusă anterior.

Cu ajutorul tastelor **▲**/**▼** se afișează ultimele 4 țări introduse. Identificare: Două puncte înaintea simbolului țărilor **#B**

Următoarea alegere are loc în ordine alfabetică, începând cu litera **A**:

- Tasta **▲**: A, Z, Y, X, ... etc.
- Tasta **▼**: A, B, C, D, ... etc.

INDICAȚIE

Prin apăsarea și ținerea apăsată a tastei **▲**/**▼** se accelerează alegerea (funcția auto-repeat).

▶ Respingerea procedurii de introducere de date

Dacă în interval de 30 de secunde nu se efectuează nicio introducere, se afișează următorul ecran:

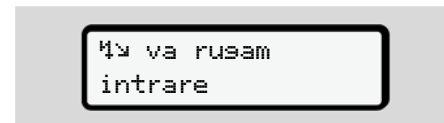

Fig. 27: Solicitarea introducerii pe ecran

Dacă apăsați în următoarele 30 de secunde tasta **OK**, puteți continua introducerea datelor.

În alte cazuri sau la începutul cursei, se afișează afișajul standard **(a)** pe display.

Datele deja introduse sunt ignorate, pentru a se asigura faptul că doar datele corecte și confirmate de către dvs. sunt stocate. Acest lucru vizează introducerea de la distanță, dar și introducerea directă în DTCO 4.0.

Solicitarea cartei prin apăsarea tastei combinate **ESC** întrerupe Introducere manuală de date.

■ Setare activități

► Activități posibile

Pot fi setate următoarele activități:

	Timp de condus (automat la cursă)
	Toți ceilalți timpi de lucru
	Timpi la dispoziție (timpi de așteptare, timp rulare, timp cabina de somn în timpul cursei pt conducătorul auto-2)
	Pauze și timpi de odihnă

► Schimbarea activității

INDICAȚIE

Setarea activităților este posibilă numai când vehiculul staționează.

- Acționați tasta combinată **ESC** pentru conducătorul auto-1.
Apare afișajul standard.

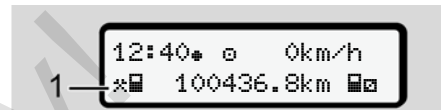

Fig. 28: Afișaj standard cu activitatea (1)

- Apăsați tasta combinată **ESC** până când pe display **(1)** se afișează activitatea dorită.
- În regimul de exploatare în echipă: Acționați ca pasager (conducător auto-2), conform tastei **ESC**.

► Setare automată

DTCO 4.0 comută automat pe următoarele activități:

la ...	Conducătorul auto-1	Conducătorul auto-2
cursa		
oprire vehicul		

5

INDICAȚIE

Asigurarea calculului corect al contorului (opțiune):

- La sfârșitul turei sau la pauză setați neapărat activitatea H.

Setare automată după pornire/oprire contact (presetare)

După pornirea/oprirea contactului, DTCO 4.0 poate comuta la o activitate definită, de exemplu, H.

Această activitate poate fi programată cu o cartelă de întreprindere sau într-un atelier de specialitate autorizat.

Activitatea (1) și/ sau (2), care se modifică automat pe baza pornirii contactului sau opririi contactului, se afișează pe afișajul standard. Aceasta se aprinde intermitent pentru cca. 5 secunde.

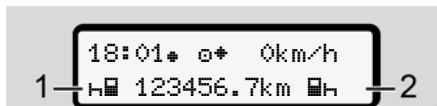

Fig. 29: Aprinderea intermitentă pe afișajul standard

După pornirea contactului, apare din nou afișajul anterior.

Exemplu:

Ați selectat Contor și scoateți cheia din contact.

La introducerea cheii în contact se afișează din nou Contor după 5 secunde.

► Activități înregistrate în scris**INDICAȚIE**

Respectați regulamentul.

Conform Regulamentului (UE) 165/2014, activitățile care nu pot fi înregistrate pe cartela conducătorului auto, trebuie introduse în scris.

Activitățile trebuie introduse în scris, în următoarele cazuri:

- În cazul unei defectări a DTCO 4.0
- În cazul pierderii, furtului, deteriorării sau funcției eronate a cartelei conducătorului auto

În aceste cazuri, trebuie să întocmiți un raport zilnic în DTCO 4.0, la începutul și la finalul cursei, respectiv al turei.

Pe spatele rolei de hârtie aveți posibilitatea să notați activitățile dvs și să completați printarea cu datele personale.

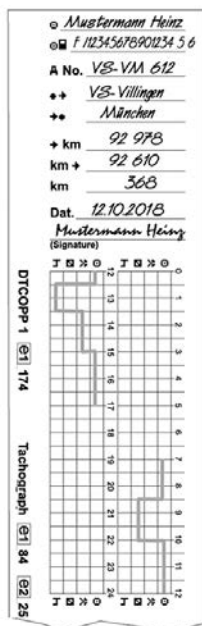

Fig. 30: Introducerea în scris a activităților

Semnificația simbolurilor

☉	Prenume și nume de familie
---	----------------------------

Semnificația simbolurilor

☉	Numărul cartei de conducător auto sau al permisului de conducere
ADR	Numărul de înmatriculare al vehiculului
☉	Locul la începutul turei
☉	Locul la sfârșitul turei
☉ km	Km la sfârșitul turei
km ☉	Km la începutul turei
km	Kilometri parcurși
Dat.	dată
Semn.	Semnătura proprie

INDICAȚIE

Respectați dispozițiile legale valabile pentru țara dumneavoastră.

■ Sfârșitul turei – Scoaterea cartei de conducător auto

INDICAȚIE

Pentru protecția datelor personale, trebuie să vă scoateți cartela de conducător auto la sfârșitul fiecărei ture.

Puteți scoate cartela de conducător auto din slotul pentru cartele numai când vehiculul staționează.

INDICAȚIE

Pentru operarea variantei ADR, contactul trebuie să fie pornit.

Respectați indicațiile speciale de siguranță pentru operarea variantei ADR în medii cu risc de explozie.

➔ Varianta ADR (varianta rezistentă la explozii) [25]

5

1. La sfârșitul turei (sfârșitul zilei de lucru) sau la schimbarea vehiculului, setați activitatea corespunzătoare, de exemplu, timp de odihnă H.
→ *Setare activități* [▶ 57]
2. Mențineți tasta  apăsată cel puțin 2 secunde.



Fig. 31: Transferarea datelor turei

Se afișează numărul slotului pentru cartelă și numele conducătorului auto. O bară de progres arată descrierea cartelei conducătorului auto.

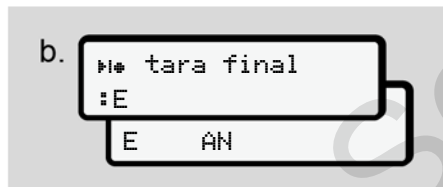





Fig. 32: Date cu privire la locația actuală

3. Selectați țara cu tastele  /  și confirmați alegerea cu tasta .
→ *Datele țării la începutul turei* [▶ 56]

INDICAȚIE

Dacă într-un minut nu se efectuează nicio introducere a țării, scoaterea cartelei este anulată.

4. Scoateți cartela dvs. de conducător auto din slotul pentru cartele.
→ *Scoaterea cartelei* [▶ 47]
Acest lucru se aplică și la schimbarea conducătorului auto din cadrul regimului de exploatare în echipă. Apoi, introduceți-vă cartela dvs. de conducător auto în alt slot.
Pe display apare:

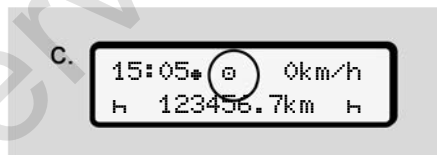

Fig. 33: Afișaj standard fără cartele

5. Dacă doriți, imprimați activitățile și evenimentele stocate cu ajutorul meniului de imprimare.
→ *Al doilea nivel de meniu – Funcții de meniu* [▶ 84]

INDICAȚIE

Dacă doriți să imprimați din ultimele 24 de ore, așteptați până a doua zi, dacă este posibil.

Astfel, vă asigurați că și ultima activitate este complet identificată în imprimare.

■ Introduceri manuale (Intrare / Completare)

În cazul în care, după introducerea cartelei de conducător auto, ați confirmat cu **Da** la interogarea **Completare intrare?** (pasul d), sunt afișate intrările care pot fi modificate manual (pasul e).

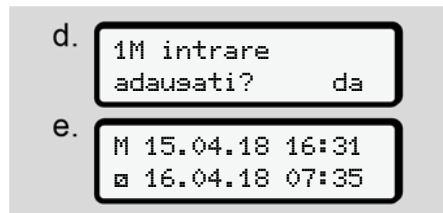

Fig. 34: Afișaje pentru posibilitatea de a efectua corecturi

Acum puteți efectua intrări în mod succesiv (tastele **▲/▼** și **↵**).

În care există o introducere greșită, puteți reveni cu tasta **↵** și puteți repeta introducerea.

Extragere (15.04.18) Introducere (18.04.18)
16:31 Ora locală 07:35 Ora locală



Interval de timp activitate necunoscută
Fig. 35: Exemplu pentru perioada cu activitate necunoscută

Sunt posibile următoarele introduceri:

- Adăugarea activității Timp de odihnă
H:
→ *Adăugarea activității Timp de odihnă* [62]
- Continuarea timpului de lucru:
→ *Continuarea activităților* [63]
- Continuarea, încheierea activităților și/sau trecerea în față a unor activități în cadrul unui timp de lucru:
→ *Continuarea activităților și trecerea în față a activităților* [64]

După introducerea cartelei dvs. de conducător auto, acestea posibilități sunt valabile și, în mod general, pentru selectarea activității actuale.

► Solicitarea cartelei în cursul introducerii manuale a datelor.

1. Cu tasta **↵** solicitați ejectarea cartelei.
Se afișează interogarea pentru introducerea manuală a datelor:

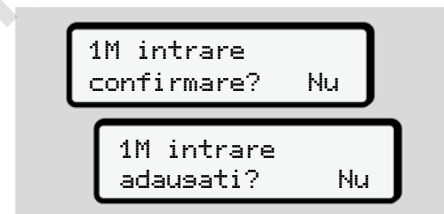

Fig. 36: Completare ca opțiune

2. Selectați cu tastele **▲/▼** **Nu** și confirmați cu tasta **↵**.
3. Mai departe la pasul 3.
→ *Sfârșitul turei – Scoaterea cartelei de conducător auto* [59]

Introducerea manuală este întreruptă. Pentru perioada de timp necunoscută, DTCCO 4.0 stochează activitatea ? .

5

► Adăugarea activității Timp de odihnă

Extragere (15.04.18) 16:31 Ora locală Introducere (18.04.18) 07:35 Ora locală

Adăugarea timpului de odihnă

Atenție: Introducerea se efectuează conform orei locale.

- După selectarea \square pentru o adăugare:
- Selectați și confirmați activitatea H cu tasta \square . Afișajul navighează la următorul câmp de introducere cu aprindere intermitentă. Țineți apăsată tasta \square , iar afișajul navighează la ultima intrare de pe afișaj.
- Confirmați și ultima introducere a minutelor, cu tasta \square .
- Urmați indicațiile din meniu.

► Continuarea activităților

Extragere (24.02.18) 23:32 Ora locală

Introducere (25.02.18) 02:30 Ora locală

00:20 Ora locală

Completare activități

Atenție: Introducerea se efectuează conform orei locale.

- Selecțai și confirmați prima activitate * cu tasta **OK**.
- Introduceți în mod succesiv ziua și ora și confirmați-le cu tasta **OK**.
- Selecțai și confirmați a doua activitate * cu tasta **OK**.
- Introduceți din nou ziua și ora și confirmați-le cu tasta **OK**.
- Confirmați și ultima introducere a minutelor, cu tasta **OK**.
- Urmați indicațiile din meniu.

5

► Continuarea activităților și trecerea în față a activităților

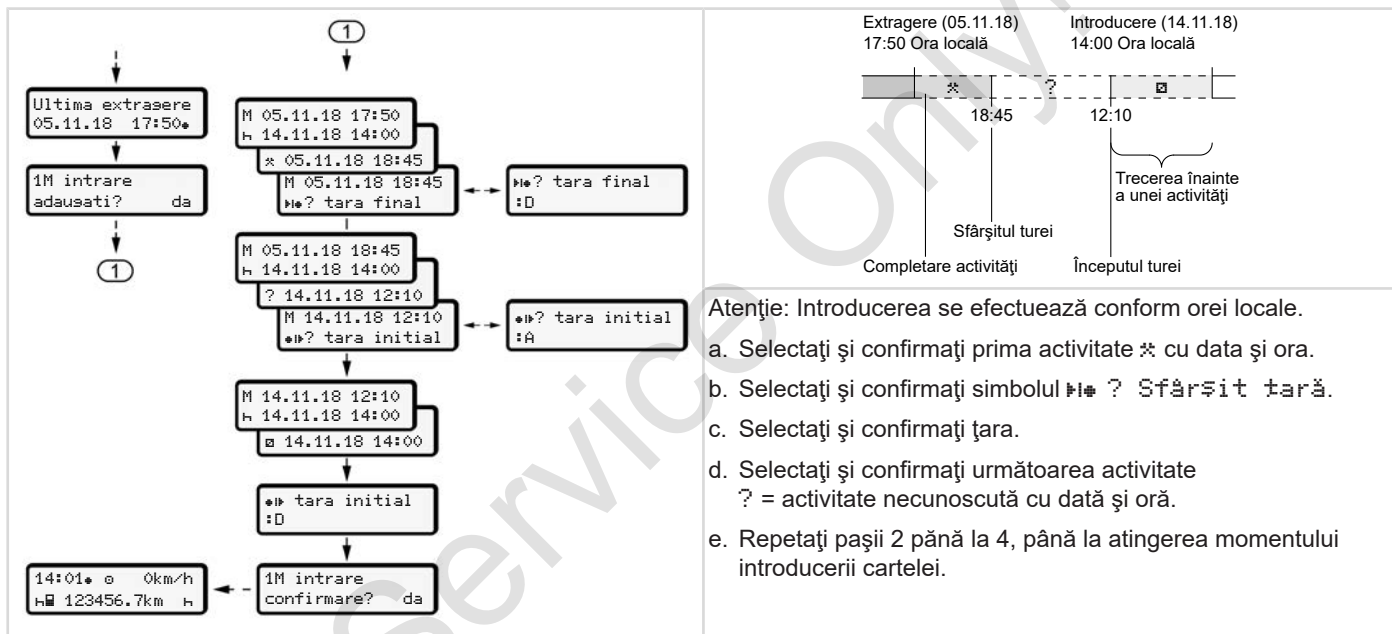

■ Schimb conducător auto / vehicul



Fig. 37: Schimbare cartelă de conducător auto



► Cazul 1 – regimul de exploatare în echipă

Conducătorul auto-2 devine conducătorul auto-1.

- Scoateți cartelele conducătorilor auto din sloturi și introduceți-le în celelalte sloturi.
- Setare activitatea dorită:
→ *Setare activități* [▶ 57]

INDICAȚIE

În regimul de exploatare în echipă, cartela conducătorului auto-1 poate fi introdusă mai întâi, pentru a putea începe cursa mai repede. În timpul citirii cartelei conducătorului auto-1, cartela conducătorului auto-2 poate fi deja introdusă.

Cursa poate începe, imediat după afișarea simbolului  pentru conducătorul auto-1 și simbolul  pentru conducătorul auto-2.

► Cazul 2 – sfârșitul turei

Conducătorul auto-1 și / sau conducătorul auto-2 părăsesc vehiculul.

- Eventual, conducătorul auto respectiv creează un raport zilnic, își solicită cartela de conducător auto și o extrage din slotul pentru cartele.
- Noul personal auto introduce cartela de conducător auto, fiecare după funcție (conducător auto-1 sau conducător auto-2) în slotul pentru cartele.

► Cazul 3 – exploatare mixtă

Aplicație auto cu tipuri diferite de tahografe.

- De exemplu, cu un aparat analog de înregistrare a curselor cu înregistrarea foii de parcurs sau ...
- Aparat digital de înregistrare a curselor, conform Regulamentului (UE) 165/2014, de exemplu, DTCO 4.0.

La un control, conducătorul auto trebuie să prezinte pentru săptămâna în curs și pentru ultimele 28 zile următoarele:

- cartela de conducător auto **(1)**,
- imprimările zilnice, relevante de la tachograful digital **(2)**, de exemplu în cazul deteriorării sau erorii de funcționare a cartelei conducătorului auto.
- foi de parcurs descrise **(3)**,
- înregistrări în scris ale activităților.

5

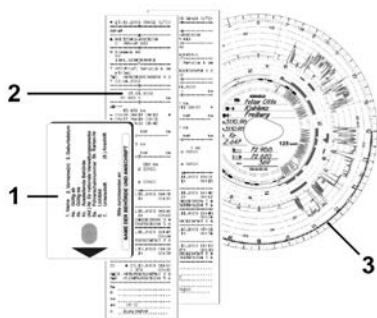

Fig. 38: Exemple de documente însoțitoare

INDICAȚIE

Respectați dispozițiile legale valabile pentru țara dumneavoastră.

■ Introducerea pentru prima dată a cartei de conducător auto

► Utilizarea datelor

Pentru protecția datelor dv. personale, la prima introducere a cartei, sunteți întrebat dacă sunteți de acord cu prelucrarea datelor cu caracter personal .

➔ *Protecția datelor* [9]

► Procedura de logare

Interogarea se realizează în mod automat, pe parcursul primei logări la DTCO 4.0.

Aceasta are loc după selectarea țării.

```
1 publicare
date ITS?      Da
```

Fig. 39: Interogarea datelor cu caracter personal

1. Selectați cu tastele **▲** / **▼** **Da** sau **Nu**.

2. Confirmați cu tasta **OK**.
Se afișează un mesaj cu privire la stocarea introducerii:

```
intrare
memorata
```

Fig. 40: Confirmarea stocării

```
1 publicare
date VDO?      Da
```

Fig. 41: Interogarea datelor speciale cu caracter personal

3. Selectați cu tastele **▲** / **▼** **Da** sau **Nu**.
4. Confirmați cu tasta **OK**.
Se afișează un mesaj cu privire la stocarea introducerii:

```
intrare
memorata
```

Fig. 42: Confirmarea celei de-a doua stocări

Acum are loc logarea obișnuită la DTCO 4.0.

→ *Începutul turei – Introducerea cartelei conducătorului auto [► 52]*

INDICAȚIE

Setările sunt stocate pentru până la 88 de cartele tahografice diferite.

Puteți modifica setarea:

→ *Modificarea setărilor cu privire la datele ITS cu caracter personal [► 93]*

Service Only!

Operarea prin întreprindere

Funcțiile cartei întreprinderii

Funcțiile meniului în regimul de lucru întreprindere

Logare – Introducerea cartei de întreprindere

Introducerea statului membru și a numărului de înmatriculare

Scoaterea cartei de întreprindere

Service Only

Operarea prin întreprindere

■ Funcțiile cartei întreprinderii

INDICAȚIE

Cartela întreprinderii servește exclusiv managementului datelor întreprinderii și nu regimului de deplasare.

Dacă vă deplasați cu cartela întreprinderii, se afișează mesajul ! Cursă fără cartelă valabilă.

INDICAȚIE

Respectați dispozițiile naționale.

Întreprinderea controlează utilizarea regulamentară a cartei întreprinderii.

- Respectați dispozițiile legale valabile pentru țara dumneavoastră.

Cu ajutorul cartei întreprinderii, întreprinderea se identifică la DTCO 4.0.

La prima introducere a cartei de întreprindere, întreprinderea se identifică la DTCO 4.0, astfel încât acesta să funcționeze ca tahograf pentru această întreprindere, până la delogare sau până la introducerea unei alte cartele de întreprindere. Prin aceasta se asigură dreptul de acces la datele atribuite întreprinderii.

În cadrul nivelului său de autorizare, cartela de întreprindere oferă următoarele posibilități:

- Logarea și delogarea întreprinderii la sau de la DTCO 4.0, de exemplu, la vânzarea vehiculului, la expirarea contractului de închiriere a vehiculului
- Introducerea statului membru și a numărului de înmatriculare a vehiculului
→ *Introducerea statului membru și a numărului de înmatriculare [71].*
- Acces la datele memoriei de mare capacitate și la datele atribuite întreprinderii, de exemplu, evenimente, deranjamente, viteză, numele conducătorului auto

- Accesul la datele unei cartele de conducător auto introduse
- Accesul la interfața frontală pentru descărcarea autorizată de date a memoriei de mare capacitate

În UE, datele trebuie descărcate de pe memoria de mare capacitate la fiecare 3 luni.

În următoarele cazuri, este utilă și descărcarea următoarelor date:

- Vânzarea vehiculului
- Încetarea activității vehiculului
- La înlocuirea DTCO 4.0

6

■ Funcțiile meniului în regimul de lucru întreprindere

Navigarea în domeniul funcțiilor meniului are loc în principiu întotdeauna după aceeași sistematică.

➔ *Deplasare în meniu* [▶ 45]

Dacă, de exemplu, cartela întreprinderii se află în slotul pentru cartele-2, rămân blocate toate meniurile principale, care sunt atribuite acestui slot pentru cartele.

➔ *Blocare acces meniu* [▶ 87].

În acest caz puteți să afișați, să tipăriți sau să descărcați doar datele unei cartele introduse în slotul cartelei-1.

➔ *Primul nivel de meniu – Valori standard* [▶ 76].

■ Logare – Introducerea cartelei de întreprindere

INDICAȚIE

Operarea prin intermediul conducătorului auto corespunde regimului de lucru *întreprindere*, conform Regulamentului de aplicare (UE) 2016/799 anexă I C în versiunea actualizată.

- Introduceți cartela de întreprindere într-un slot liber pentru cartele;
 - ➔ *Introducerea cartelei* [▶ 45].
 Prin introducerea cartelei de întreprindere, pe ecran se setează limba stocată pe cartelă.

INDICAȚIE

Puteți seta individual limba preferată de dvs.

➔ *Setare limbă* [▶ 77]

Meniul afișat vă conduce pas cu pas la disponibilitatea funcțională completă a DTCO 4.0:

a.

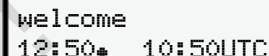

Fig. 43: Afișaj de întâmpinare

Mesaj de întâmpinare: Pentru cca. 3 secunde, sunt afișate ora locală setată 12:50 și ora TUC 10:50 TUC (Decalaj de timp = 2 ore la ora de vară).

INDICAȚIE

În timpul procesului de citire a cartelei, nu sunt posibile introduceri.

Dacă se apasă o tastă, se afișează un mesaj.



Fig. 44: Mesaj – Opțiunea I

sau

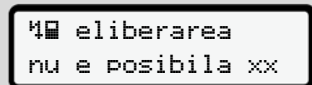

eliberarea
nu e posibila xx

Fig. 45: Mesaj – Opțiunea II

Se efectuează citirea informațiilor de pe cartelă:



b. 2 Sped. Muster

Fig. 46: Citirea informațiilor de pe cartelă

La stânga se află numărul slotului pentru cartele, în care este introdusă cartela.

Lângă se află denumirea întreprinderii (citit de pe cartela de întreprindere).

O bară de progres arată continuarea citirii cartelei de întreprindere.

- În cazul în care se solicită, introduceți codul țării și numărul de înmatriculare al vehiculului:
→ *Introducerea statului membru și a numărului de înmatriculare* [▶ 71]

- Dacă acest lucru nu a avut loc la acest DTCO 4.0, întreprinderea este logată:



c. A companie
inregistrata
/
deja
inregistrata

Fig. 47: Logarea întreprinderii

Prin logare, blocarea întreprinderii este activată până la revocare.

Astfel, este garantat faptul că datele conducătorului auto specifice întreprinderii, precum și specifice persoanei, care sunt alocate acestei întreprinderi, sunt protejate împotriva accesului.

Apare afișajul standard.

DTCO 4.0 se află în regimul de lucru întreprindere, simbol :

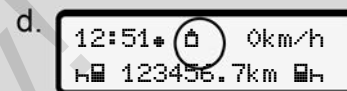

d. 12:51 0km/h
123456.7km

Fig. 48: Afișajul standard cu cartela întreprinderii introdusă

Rezultat: DTCO 4.0 este pregătit.

- Acum puteți descărca datele din memoria de mare capacitate, pentru a le arhiva și evalua, în conformitate cu parametrii legali.
→ *Descărcarea datelor* [▶ 49]
- Puteți accesa și datele de pe o cartelă de conducător auto deja introdusă, de exemplu, le puteți descărca.
- Deranjamentele de la DTCO 4.0 sau ale componentelor sistemului sunt afișate pe ecran. Confirmați mesajul cu tasta **OK**.
→ *Semnificația mesajelor* [▶ 101]

6

■ Introducerea statului membru și a numărului de înmatriculare

În mod standard, codul țării și numărul de înmatriculare sunt configurate de către atelierul de specialitate autorizat, în cadrul instalării și al calibrării.

Dacă nu se întâmplă așa, la prima introducere a cartelei de întreprindere, aceste date se solicită de către DTCO 4.0.

Introducerile sunt stocate în DTCO 4.0.

INDICAȚIE

Introduceți corect numărul de înmatriculare.

Introducerea numărului de înmatriculare poate fi efectuată de către dvs. o singură dată, la DTCO 4.0.

Introduceți numărul de înmatriculare exact așa cum este înscris pe vehicul.

O modificare ulterioară este posibilă numai prin intermediul unui atelier de specialitate autorizat, cu o cartelă de atelier.



Fig. 49: Interogarea pentru introducerea numărului de înmatriculare

1. Selectați cu tastele **▲** / **▼** **Da** și confirmați cu tasta **OK**.
Urmează afișajul pentru introducerea statului membru:



Fig. 50: Opțiune de selectare Țara

2. Selectați simbolul țării cu tastele **▲** / **▼** și confirmați cu tasta **OK**.

Urmează afișajul pentru introducerea numărului de înmatriculare. Primul loc de introducere se aprinde intermitent _

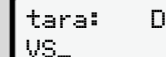

Fig. 51: Introducerea numărului de înmatriculare

3. Selectați caracterul dorit cu tastele **▲** / **▼** și confirmați cu tasta **OK**.

INDICAȚIE

Cu tasta **↩** puteți naviga înapoi pas cu pas și puteți corecta introducerile.

- Următorul loc de introducere se aprinde intermitent _.

- Repețați pasul 3 până când ați introdus complet numărul de înmatriculare.
Puteți introduce maxim 13 caractere.
- Confirmați numărul de înmatriculare introdus încă o dată cu tasta **OK**.
Prin intermediul confirmării, se generează automat o imprimare de verificare:

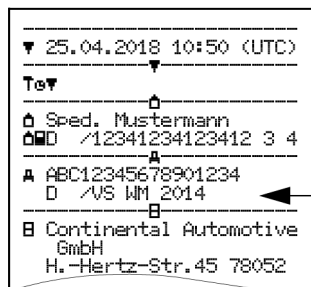

Fig. 52: Imprimare de verificare

- Pe ecran se afișează încă o dată numărul de înmatriculare, cu posibilitatea de corectare a greșelilor:

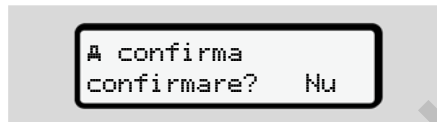

Fig. 53: Selectare pentru confirmare

- Verificați dacă numărul de înmatriculare de pe imprimare este corect.
- Selectați cu tastele **▲/▼**:
 - Nu, dacă numărul de înmatriculare nu este corect și confirmați cu tasta **OK**.

Se afișează din nou ecranul pentru pasul 1 și vă puteți repeta introducerile.

- Selectați **Da**, dacă numărul de înmatriculare este corect și confirmați acest lucru cu tasta **OK**.

Codul țării și numărul de înmatriculare al vehiculului sunt configurate în DTCO 4.0.

Dacă este necesară o modificare, de exemplu, din cauza schimbării locației, adresați-vă unui atelier de specialitate autorizat cu cartelă de atelier.

■ Scoaterea cartelei de întreprindere

INDICAȚIE

Pentru protecția datelor întreprinderii dvs., precum și pentru protecția împotriva utilizării abuzive a cartelei, aceasta nu trebuie lăsată în vehicul.

Puteți scoate cartela întreprinderii din slotul pentru cartele numai când vehiculul staționează.

INDICAȚIE

Pentru operarea variantei ADR, contactul trebuie să fie pornit.

Respectați indicațiile speciale de siguranță pentru operarea variantei ADR a DTCO 4.0 în medii cu risc de explozie.

➔ *Varianta ADR (variante rezistentă la explozii) [> 25]*

6



Fig. 54: Solicitare cartelă de conducător

Mențineți apăsată tasta combinată pentru slotul pentru cartele-1 sau slotul pentru cartele-2 pentru cel puțin 2 secunde.



Fig. 55: Transferarea datelor de utilizare

Se afișează numele întreprinderii.

O bară de progres arată descrierea cartelei de întreprindere.

Se afișează interogarea pentru delogarea întreprinderii.

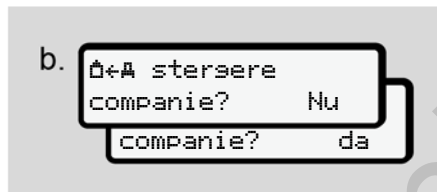

Fig. 56: Delogarea întreprinderii de la DTCO 4.0

1. Selectați cu tastele **▲/▼**:

- **Nu:** Întreprinderea nu este delogată și blocarea întreprinderii rămâne activată.
- **Da:** Întreprinderea este delogată și blocarea întreprinderii este dezactivată.

Confirmați cu tasta **OK**.

INDICAȚIE

În ciuda dezactivării blocării întreprinderii, datele stocate ale întreprinderii dvs. rămân blocate pentru alte întreprinderi.

INDICAȚIE

Se afișează o indicație, dacă are loc reexaminarea periodică a DTCO 4.0 sau dacă a expirat valabilitatea cartelei întreprinderii.

2. Scoateți cartela dvs. de întreprindere din slotul pentru cartele.
 → *Scoaterea cartelei de întreprindere* [73]
 Pe display apare:

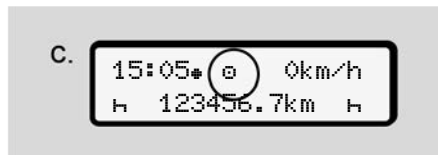



Fig. 57: Afișaj standard fără cartele

DTCO 4.0 se află din nou în modul de funcționare *Functionare*, simbol .

Meniuri

Primul nivel de meniu – Valori standard

Al doilea nivel de meniu – Funcții de meniu

Service Only

Meniuri

■ Primul nivel de meniu – Valori standard

► Afișaj la staționarea vehiculului

În acest capitol, sunt descrise meniurile DTCO 4.0, care pot fi selectate când vehiculul **staționează**.

Punctul de plecare este afișajul standard **(a)**, care se afișează pe display după pornirea contactului. (presetare).

INDICAȚIE

Dacă este deblocat, poate fi afișată ca afișaj standard și opțiunea Contor VDO.

INDICAȚIE

Funcțiile de meniu pentru afișaj și imprimarea datelor conducătorului auto sunt posibile numai dacă este introdusă o cartelă corespunzătoare.

De exemplu, punctul din meniu Imprimare conducătorul auto 2 se afișează dacă în slotul pentru cartele-2 este introdusă o cartelă de conducător auto.

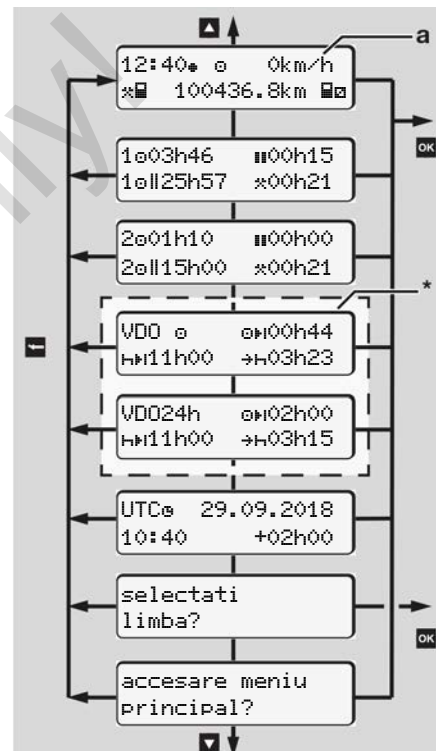

Fig. 58: Primul nivel de meniu (*=opțiune contor VDO)

Pornind de la afișajul standard (a), cu cartela introdusă corespunzător cu tastele **▲** **▼** puteți accesa următoarele informații:

- Afișaj standard (a) (de exemplu, după pornirea contactului)
- Două meniuri cu informații despre timpii cartelelor de conducător auto introduse (1 = conducător auto-1, 2 = conducător auto-2)
→ *Afișare timpii cartelei de conducător auto* [77]
- (VDO) = Planificarea zilelor și a săptămânilor cu ajutorul contorului VDO (opțiune)
→ *Contor VDO (opțiune)* [78]
- (TUC) = Timpul TUC cu dată, cât și decalajul de timp (ofset) setat pentru ora locală.
→ *Setare timpul local* [96]
- Meniul pentru setarea limbii dorite
→ *Setare limbă* [77]

Cu tasta **↩** vă întoarceți direct la afișajul standard (a).

Prin apăsarea tastei **OK** navigați la cel deal doilea nivel, la *Functii de meniu*.

→ *Al doilea nivel de meniu – Funcții de meniu* [84]

► Afișare timpii cartelei de conducător auto

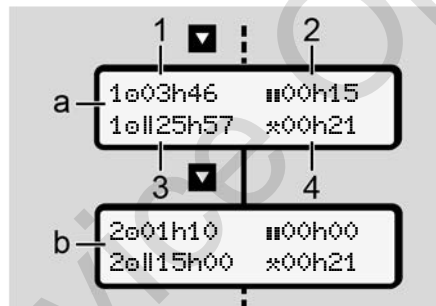

Fig. 59: Datele de pe cartela de conducător auto-1 sau -2

(a)	Timpii pentru conducătorul auto-1:
(b)	Timpii pentru conducătorul auto-2:
(1)	Timp de condus ⏸ conducătorul auto-1 după un timp valid de odihnă

(2)	Timp valid de odihnă ⏸ în întreruperi parțiale de cel puțin 15 minute și următoarele 30 de minute, conform Regulamentului (CE) 561/2006
(3)	Suma timpului de condus pentru două săptămâni
(4)	Durata activității setate

INDICAȚIE

Dacă nu este introdusă nicio cartelă de conducător auto, sunt afișați timpii – cu excepția (3) – care corespund stării actuale a slotului pentru cartele-1 sau -2.

► Setare limbă

În mod standard, fiecărei cartele de conducător auto îi este alocată limba în care a fost depusă cererea (autoritatea emitentă), pentru afișajul de pe ecran.

Această presetare poate fi potrivită la orice DTCO 4.0, prin setarea unei alte limbi.

7

DTCO 4.0 memorează limba setată prin numărul cartelei introduse.

Pot fi stocate până la 5 limbi.

1. Cu tastele **▲** / **▼** selectați funcția **Alegeti limba?** și apăsați tasta **OK**.
2. Selectați limba dorită cu tastele **▲** / **▼** și confirmați alegerea cu tasta **OK**.

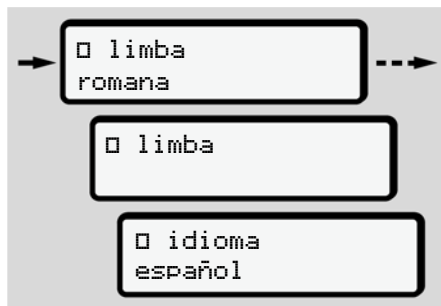

Fig. 60: Selectarea limbii dorite

3. DTCO 4.0 indică stocarea cu succes a limbii în limba nou selectată.

► Contor VDO (opțiune)

INDICAȚIE

Contorul VDO poate fi deblocat, în mod opțional.

La nevoie, adresați-vă atelierului dvs. de specialitate autorizat.

Contor VDO (opțiune) vă asistă la planificarea dvs. zilnică și săptămânală, prin afișarea timpilor rămași de condus și de odihnă.

INDICAȚIE

Respectați dispozițiile legale.

Ca urmare a diverselor interpretări ce pot fi făcute de autoritățile naționale de control cu privire la Regulamentul (CE) 561/2006 și la prevederile AETR, precum și ca urmare a altor limitări ale sistemului, se aplică în continuare fără restricții:

Contorul VDO nu scutește utilizatorul de obligația înregistrării și a autoevaluării timpilor de condus, de

odihnă, de disponibilitate și a altor timpuri de lucru, pentru a respecta dispozițiile în vigoare.

Cu alte cuvinte: Nu se pot formula pretenții referitoare la afișajele generale, lipsite de erori ale dispozițiilor legale de către contorul VDO.

Alte informații despre contorul VDO pot fi găsite pe site-ul www.fleet.vdo.com.

INDICAȚIE

Pentru afișarea informațiilor valabile de către contorul VDO, pentru evaluarea datelor trebuie îndeplinite următoarele condiții:

- O completare a activităților dvs. pe cartea de conducător auto fără întreruperi.
➔ *Introduceri manuale (Intrare / Completare)* [60]
- O setare corectă a activității actuale - fără o deservire incorectă; de exemplu, nicio setare accidentală a

activității timp de lucru * în loc de perioada de odihnă zilnică H.

→ *Setare activități* [▶ 57]

- Introducerea datelor de tip feribot/ tren și activitatea actuală.

→ *Feribot / Tren: Introducere început / sfârșit* [▶ 95]

Descrierea afișajului contorului VDO

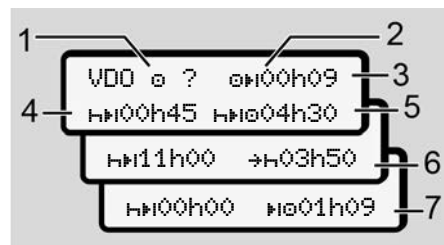

Fig. 61: Contor VDO - Structura afișajului

INDICAȚIE

Dacă H se aprinde intermitent înseamnă: Acest afișaj este activ în prezent.

- (1) **Activități setate în prezent**
- (2) **? = indicație pentru utilizatori**

Pe cartela conducătorului auto sunt stocate perioade de timp cu activitate necunoscută ? sau date insuficiente (de exemplu, utilizarea unei noi cartele de conducător auto).

Contorul VDO evaluează activitățile lipsă, cum este activitatea H. În cazul în care se constată o suprapunere de timp relevantă în activitățile conducătorului auto, aceasta se afișează pe ecran prin simbolul ! în locul simbolului ? și al activității conducătorului auto.

(3) **Timp de condus rămas 0H**

În cadrul cursei: Se afișează distanța care mai trebuie să parcurasă.

(0H 00h00 = încheiere timp de condus)

(4) **Timp de odihnă rămas HH**

Durata următoarelor perioade necesare de pauză / odihnă.

La activitatea setată H se efectuează o numărătoare inversă a timpilor de pauză și de odihnă rămași. (HH 00h00 = pauză încheiată).

(5) **Timpul viitor de condus HH:00**

Durata timpului viitor de condus după respectarea timpului de pauză / de odihnă.

(6) **Început mai târziu perioada de odihnă zilnică +H**

De exemplu, la activitatea setată * se mai afișează, de exemplu, timpul rămas până la începerea timpului dvs. necesar de odihnă zilnică.

(7) **Începerea următorului timp de condus H:00**

Următorul timp de condus poate începe abia după expirarea acestui timp.

7

Contor VDO – Afișaje în timpul cursei

INDICAȚIE

Respectați reglementările specifice țării în care vă desfășurați activitatea referitoare la programul de lucru.

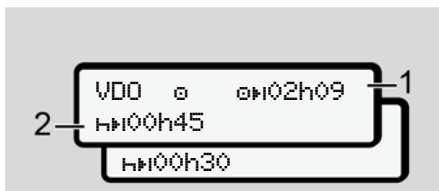

Fig. 62: Activitate 0 - timp de condus rămas vs. timp de odihnă zilnică

- (1) Timp de condus rămas.
- (2) Cel târziu după expirarea timpului de condus (1) afișat trebuie să aibă loc o pauză sau o continuare a pauzei cumulate.

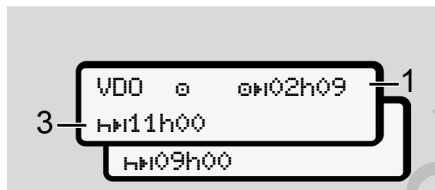

Fig. 63: Activitate 0 – timp de condus rămas vs. timp de odihnă zilnică

- (3) Cel târziu după expirarea timpului de condus (1) afișat trebuie să aibă loc o perioadă de odihnă zilnică, prevăzută.

Dacă este permis, această perioadă de odihnă poate avea loc în două etape, unde a doua etapă trebuie să cuprindă un interval de timp fără întreruperi de 9 ore.

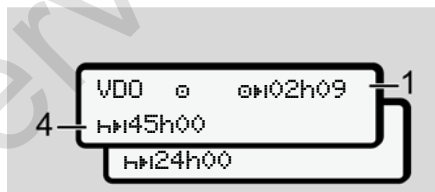

Fig. 64: Activitate 0 – timp de condus rămas vs. timp de odihnă săptămânală

- (4) Cel târziu după expirarea timpului de condus (1) afișat trebuie să aibă loc o perioadă de odihnă săptămânală periodică.

Dacă este permis, timpul următor de odihnă săptămânală poate fi scurtat.



Fig. 65: Activitate 0 – feribot/tren vs. Continuare timp de odihnă

- (5) Contorul VDO identifică staționarea pe un feribot/tren.

Condiție obligatorie: introducerea datelor corecte pentru această funcție:

→ *Feribot / Tren: Introducere început / sfârșit* [95].

Cel târziu după expirarea timpului de condus (1) trebuie să aibă loc continuarea perioadei de odihnă zilnice.



Fig. 66: Activitatea ☼ – Out of scope

- (6) Afișajul timpului de condus rămas este activ (H se aprinde intermitent), are loc o contorizare înapoi.

Contorul VDO evaluează activitatea ☼ ca activitatea ✱.

INDICAȚIE

Vă rugăm să aveți în vedere că efectuarea calculelor timpilor de condus și de odihnă pentru contorul VDO se realizează conform Regulamentului

(CE) 561/2006 și nu Regulamentului de aplicare (UE) 2016/799 anexa I C în versiunea actualizată.

Din această cauză pot apărea abateri față de mesajele standard afișate la DTCO 4.0.

Contor VDO – Afișaje la activitatea timpului de odihnă

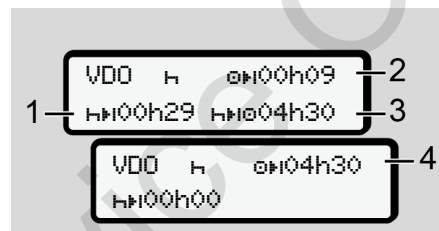

Fig. 67: Activitate H – timp de odihnă vs. timp de condus disponibil

- (1) Timp de odihnă rămas
- (2) Timpul de condus rămas, dacă nu se respectă timpul de odihnă (1).
- (3) Durata timpului de condus imediat disponibil după expirarea timpului de odihnă (1) afișat.

- (4) Timpul de condus disponibil după un timp de odihnă valabil.

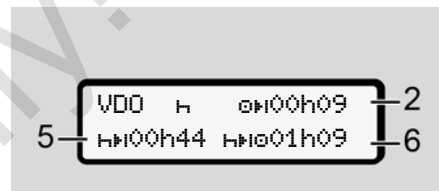

Fig. 68: Activitate H – timp de odihnă vs. timp de condus zilnic disponibil

- (5) Timp de odihnă rămas.
- (6) Durata timpului de condus zilnic încă disponibil după expirarea timpului de odihnă (5).

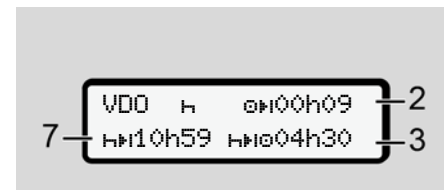

Fig. 69: Activitate H – perioada de odihnă zilnică

- (7) Perioada de odihnă zilnică rămasă.

7

Dacă este permis, se împarte în 3 + 9 ore.

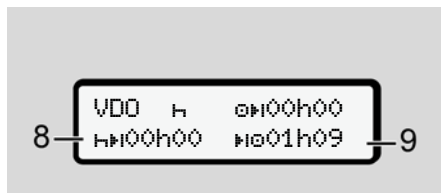

Fig. 70: Activitate H – sfârșitul timpului de odihnă

(8) Timp de odihnă valabil încheiat.

Mesajul 00h00 clipește timp de 10 secunde. În cazul în care timpul de odihnă continuă, contorul VDO comută pe durata următorului timp de odihnă zilnică sau săptămânală.

(9) Începerea următorului timp de condus.

Situația: A fost atins deja timpul maxim de condus săptămânal sau timpul de condus pentru două săptămâni.

Deși s-a respectat întreruperea valabilă, contorul VDO identifică noua perioadă de condus posibilă abia după expirarea timpului afișat.

Contor VDO – Afișaje la activitatea timpului de lucru

INDICAȚIE

Respectați reglementările specifice țării în care vă desfășurați activitatea referitoare la programul de lucru.

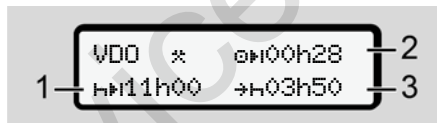

Fig. 71: Activitate * – timp de lucru vs. timp de odihnă

- (1) Durata următoarei perioade de odihnă zilnică.
- (2) Timpul de condus încă rămas

- (3) Începutul următoarei perioade de odihnă zilnică. Cel târziu înainte de expirarea timpului reprezentat trebuie să înceapă o nouă perioadă de odihnă zilnică.

Observație:

Contorul VDO evaluează activitatea în timpul unei întreruperi a timpului de condus prin comparație cu activitatea H (cu excepția timpului de odihnă zilnică).

Cu tastele / puteți accesa informații suplimentare.

Contor VDO – Afișare valori zilnice

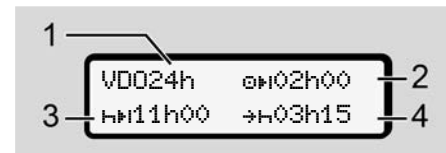

Fig. 72: Activitate */ - Valori zilnice

- (1) Număr de înmatriculare pentru afișajul valorilor zilnice
- (2) Timp de condus zilnic rămas

- (3) Durata următoarei perioade de odihnă zilnică.
- (4) Cel târziu înainte de expirarea timpului reprezentat trebuie să înceapă o nouă perioadă de odihnă zilnică.

Contor VDO – Afișare valori săptămânale

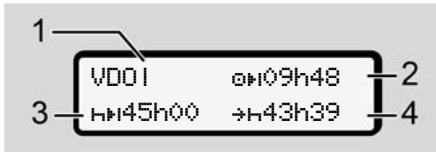

Fig. 73: Activitate \ast/\boxtimes - Valori săptămânale

- (1) Număr de înmatriculare pentru afișarea valorilor săptămânale de la ultimul timp de odihnă săptămânală
- (2) Timp de condus săptămânal rămas
- (3) Durata timpului de odihnă săptămânală. Cel târziu după șase timpi de condus zilnici trebuie să urmeze o perioadă de odihnă săptămânală.

- (4) Cel târziu înainte de expirarea timpului reprezentat trebuie să înceapă perioada de odihnă săptămânală.

INDICAȚIE

Afișajele pentru timpii de odihnă săptămânali (3) și (4) pot fi dezactivate în cazul transportului internațional de persoane.

În cazul în care calculul valorilor săptămânale este dezactivat în contorul VDO, valorile nu sunt afișate.

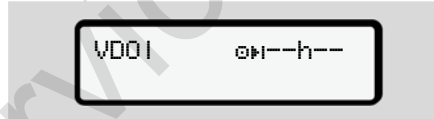

Fig. 74: Afișarea calculului dezactivat

Contor VDO – afișarea stării

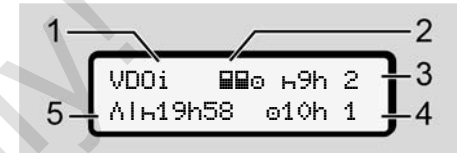

Fig. 75: Contor VDO – afișarea stării

- (1) Număr de înmatriculare pentru afișarea stării
- (2) Simboluri pentru regimul de exploatare în echipă

Se afișează, dacă regimul de exploatare în echipă există la începutul lucrului. Contorul VDO respectă în calculele sale regulile valabile pentru aceasta.

- (3) În această săptămână sunt permiși încă doi timpi de odihnă zilnică redusă (posibil de max. 3x pe săptămână).
- (4) În această săptămână este permis încă un timp de condus zilnic prelungit de max. 10 ore (posibil de max. 2x pe săptămână).

7

- (5) Compensarea unui timp de odihnă săptămânală redusă

Timpul afișat trebuie compensat pe baza unui timp de odihnă săptămânală redusă împreună cu o pauză de odihnă de minimum 9 ore.

INDICAȚIE

Afișajul pentru timpul de odihnă săptămânală (5) redusă pot fi dezactivat în cazul transportului internațional de persoane.

În cazul în care calculul valorilor săptămânale este dezactivat în contorul VDO, valorile nu sunt afișate.

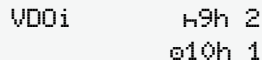

VDOi h9h 2
 e10h 1

Fig. 76: Afișarea calculului dezactivat

■ Al doilea nivel de meniu – Funcții de meniu

Navigați la cel de-al doilea nivel de meniu, dacă ați apăsat pe primul nivel  sau selectați submeniul Apelarea funcțiilor meniului.
→ *Primul nivel de meniu – Valori standard* [76]

INDICAȚIE

Dacă ați selectat un punct de meniu, dar dacă nu ați efectuat nicio introducere în interval de 30 de secunde, DTCO 4.0 revine la primul nivel de meniu.









Toate datele introduse până în acel moment și neconfirmate vor fi ignorate.

INDICAȚIE

Apelarea funcțiilor de meniu este posibilă numai când vehiculul staționează.

Dacă nu vă aflați cu vehiculul dvs. într-o zonă cu risc de explozie, pentru operarea variantei ADR, contactul trebuie pornit.

► Funcții de meniu (privire de ansamblu)

```
>Imprimare  1)
Conducător auto 1
  |-- 24h  Valoare zi
  |-- !x  Eveniment
  |--  Activități
  ▼
>Imprimare  2)
Conducător auto 2
  |-- 24h  Valoare zi
  |-- !x  Eveniment
  |--  Activități
  ▼
```

```

>Imprimare A Vehiclel
|-- 24hA Valoare zi
|-- !xA Eveniment
|-- >>V Viteză
|-- Te Date tehnice
|-- !v Diașramă v
|-- B Cartele
|-- !D Stare D1/D2
|-- %v Profil v
|-- %n Profil n
▼
>Introducere v
Conducător auto 1
|-- *| început tară
|-- *| Sfârșit tară
|-- ? Setări
|-- R Comandă la
distanță
▼
>Introducere v
Conducător auto 2
|-- *| început tară
|-- *| Sfârșit tară
|-- ? Setări
|-- R Comandă la
distanță
▼
>Introducere A Vehiclel
|-- OUT+ început/+OUT
Sfârșit
|-- +| început/+|
Sfârșit feribot/tren
|-- *| Ora locală
|-- !| Oră locală
întreprindere
|-- $ Cod de licență
▼
>Afișaj | Conducător 1)
auto 1
|-- 24h| Valoare zi
|-- !x| Eveniment
▼
>Afișaj | Conducător 2)
auto 2
|-- 24h| Valoare zi
|-- !x| Eveniment
▼
>Afișare A Vehiclel
|-- 24hA Valoare zi
|-- !XA Eveniment
|-- >> Viteză
|-- Te Date tehnice
|-- B Cartele
|-- !| întreprindere
--
> Punct din meniu
* Opțiune
1) Funcțiile meniului numai cu cartela
de conducător auto introdusă în fanta
pentru cartele 1
2) Funcțiile meniului numai cu cartela
de conducător auto introdusă în fanta
pentru cartele 2

```

7

► Navigare în funcțiile de meniu



Fig. 77: Răsfoire în meniul (principal)

1. Cu tastele **▲** / **▼** navigați la meniul principal dorit (câmpuri gri din lista anterioară, de exemplu, pentru imprimarea datelor vehiculului (1). Aprinderea intermitentă din rândul 2 (reprezentat cursiv) (1) vă indică faptul că există și alte posibilități de alegere.



Fig. 78: Alegerea unui punct de meniu

2. Apăsați tasta **OK**, dacă doriți că navigați la funcția dorită (2) cu alte posibilități eventuale de alegere.

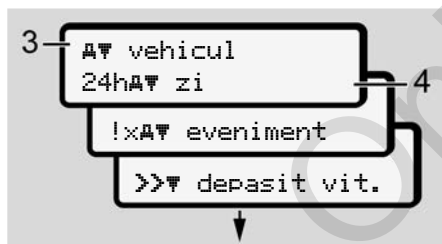

Fig. 79: Selectarea unei funcții de meniu

Punctul de meniu selectat (3) se afișează, iar alte funcții posibile se aprind intermitent în rândul 2. (4).

Reprezentarea meniurilor de afișare și de imprimare diferă în funcție de cartelele de conducător auto introduse în slotul pentru cartele-1 și -2:

- Dacă în slotul pentru cartele-1 este introdusă o cartelă de conducător auto, se afișează **Imprimare conducător auto 1**.

- Dacă în slotul pentru cartele-2 este introdusă o cartelă de conducător auto, se afișează **Imprimare conducător auto 2**.
- Dacă nu este introdusă nicio cartelă de conducător auto, se afișează exclusiv **Imprimare vehicul**.

Acestea nu sunt valabile pentru meniurile de introducere a datelor.

3. Cu tastele **▲** / **▼** dselectați punctul de meniu dorit, de exemplu, imprimarea valorii zilnice (4) și confirmați selectarea cu tasta **OK**.

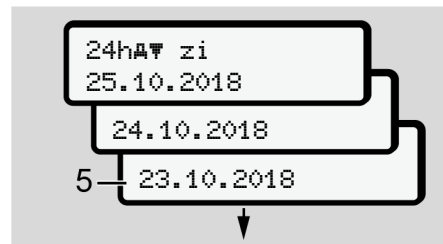

Fig. 80: Selectarea zilei dorite

4. Selectați ziua dorită cu tastele **▲** / **▼** și confirmați alegerea cu tasta **OK**.

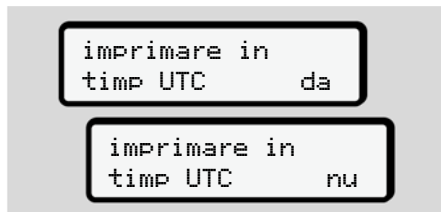

Fig. 81: Nu = Imprimare în ora locală

5. Selectați tipul de imprimare dorit cu tastele ▲ / ▼ și confirmați selectarea cu tasta OK.
 Timp de 3 secunde DTCO 4.0 anunță începerea unei imprimări. Puteți anula imprimarea.
 → Anularea imprimării [▶ 118]

În continuare se afișează punctul de meniu ales ultima dată.

6. Procedură în continuare:
- Selectați o altă imprimare cu tastele ▲ / ▼.
 - Cu tasta ⏪ navigați înapoi în nivelul de meniu imediat următor.

► Blocare acces meniu

Conform regulamentelor, accesul la datele stocate este reglementat prin drepturile de acces și implementat prin cartelele tahografice corespunzătoare.

Exemplu de afișare a lipsei unei autorizări:

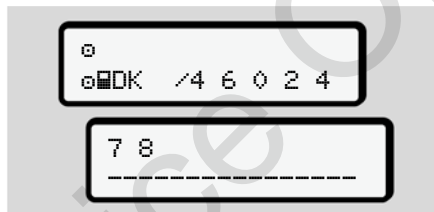

Fig. 82: Lipsă autorizare

Datele anticipate sunt afișate incomplet. Datele personale sunt șterse parțial sau în întregime.

► Părăsirea funcțiilor meniului

automat

În următoarele situații meniul este părăsit automat:

- După introducerea sau solicitarea unei cartele tahografice
- După 1 minut de inactivitate
- La începutul cursei

manual

1. Apăsăți tasta ⏪.

- Selectarea sau introducerea începută este încheiată.
- Se afișează din nou nivelul de selectare imediat următor.
- Se afișează interogarea următoare:

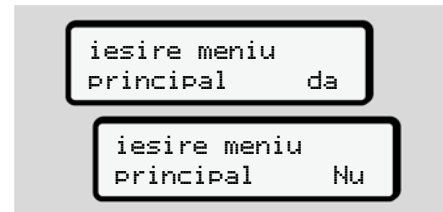

Fig. 83: Părăsirea funcției de meniu

7

2. Cu tastele **▲/▼** selectați **☐☐☐** și cu tasta **☑** confirmați.
Sau cu tasta **☒** ignorați interogarea.
Pe display apare din nou afișajul standard (a).

► Punct de meniu imprimare conducător auto-1/conducător auto-2

Cu ajutorul acestui punct de meniu, puteți să imprimați datele unei cartele de conducător auto introduse.

Observație:

- Procedura este identică pentru ambele cartele de conducător auto.
- Înainte de fiecare imprimare puteți selecta tipul de imprimare dorit.

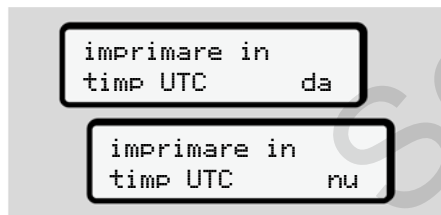

Fig. 84: Nu = Imprimare în ora locală

Printare bilanțul zilei

INDICAȚIE

Generați pe cât posibil dimineața imprimarea pentru ziua anterioară. Asigurați-vă că ultima activitate înregistrată din ziua anterioară este luată în considerare în imprimare.

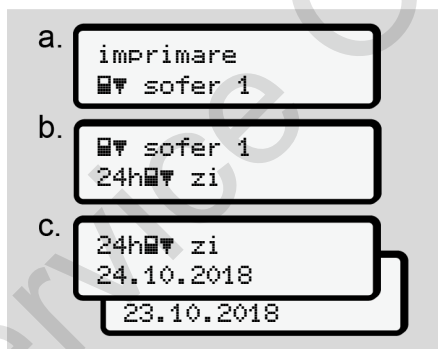

Fig. 85: Secvență de meniu Imprimare – Bilanțul zilei pentru conducătorul auto-1

După selectare are loc o imprimare a tuturor activităților din ziua selectată.
→ *Imprimări (exemple)* [121]

Printare evenimente

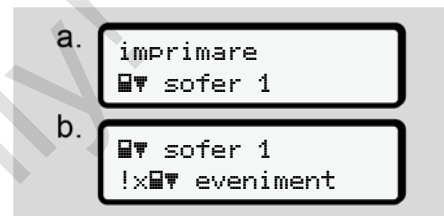

Fig. 86: Secvență de meniu Imprimare - Evenimente

După selectare are loc o imprimare a evenimentelor și deranjamentelor stocate sau încă active.

→ *Date tehnice* [125]

Imprimare activități

Fig. 87: Secvență de meniu Imprimare - Activități

Începând cu ziua selectată are loc o imprimare a tuturor activităților din ultimele 7 zile calendaristice.

➔ *Activitățile șoferului* [▶ 126]

▶ **Punct de meniu imprimare vehicul**

Cu ajutorul acestui punct de meniu, puteți să imprimați datele de vehicul din memoria de mare capacitate.

Selectați funcția dorită (descrisă în continuare).

Apoi, se interoghează ora dorită.

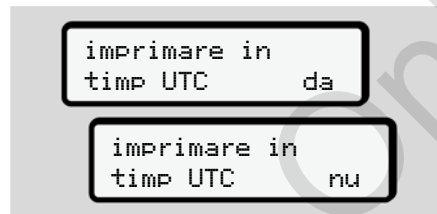

Fig. 88: Nu = Imprimare în ora locală

Printare bilanțul zilei**INDICAȚIE**

Generați pe cât posibil dimineața imprimarea pentru ziua anterioară. Asigurați-vă că ultima activitate înregistrată din ziua anterioară este luată în considerare în imprimare.

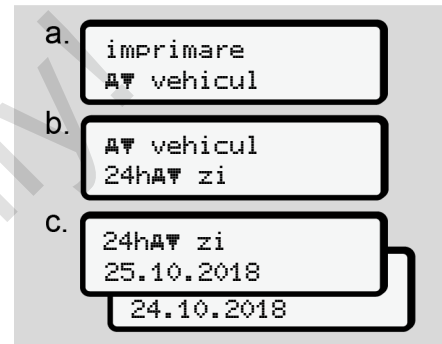

Fig. 89: Secvență de meniu Imprimare - Bilanțul zilei pentru conducătorul auto-1 și conducătorul auto-2

După selectare are loc o imprimare a tuturor activităților conducătorului auto în ordine cronologică separat după conducătorul auto-1/ conducătorul auto-2.

➔ *Printare zi vehicul* [▶ 123]

7

Imprimare evenimente (vehicul)

- a. 
- b. 

Fig. 90: Secvență de meniu Imprimare - Evenimente vehicul

După selectare are loc o imprimare a evenimentelor și deranjamentelor stocate sau încă active.

→ *Evenimente / deranjamente de la vehicul* [▶ 124]

Printarea depășirilor de viteză

- a. 
- b. 

Fig. 91: Secvență de meniu Imprimare - Depășirea vitezei

După selectare are loc o imprimare a depășirilor valorii vitezei setate la DTCO 4.0.

→ *Depășiri viteză* [▶ 125]

Printarea datelor tehnice

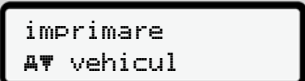
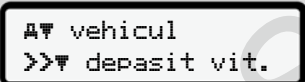
- a. 
- b. 

Fig. 92: Secvență de meniu Imprimare - Date tehnice

După selectare are loc o imprimare a datelor pentru identificarea vehiculului, răspunsul generatorului și calibrare.

→ *Date tehnice* [▶ 125]

Imprimarea informațiilor despre cartelele tahografice introduse

- a. 
- b. 

Fig. 93: Secvență de meniu Imprimare - Informații cartele tahografice

Are loc o imprimare a datelor tuturor cartelelor tahografice introduse.

→ *Cartele tahografice introduse* [▶ 128]

Imprimare diagramă-v

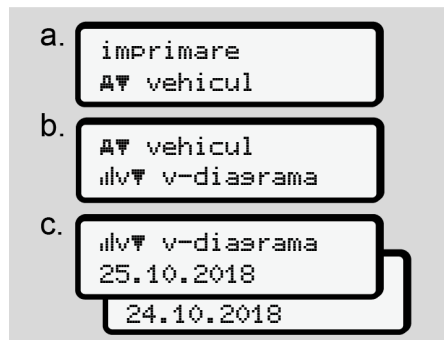

Fig. 94: Secvență de meniu Imprimare - Diagramă v

De la ziua selectată are loc o imprimare a diagramei de viteză.

➔ Diagramă v [126]

Imprimare stare D1/D2 (opțiune)



Fig. 95: Secvență de meniu Imprimare - Stare D1/D2

Începând cu ziua selectată are loc o imprimare a intrărilor de stare din ultimele 7 zile calendaristice.

➔ Diagramă stare D1/D2 (opțiune) [127]

Imprimare profiluri de viteză (opțiune)

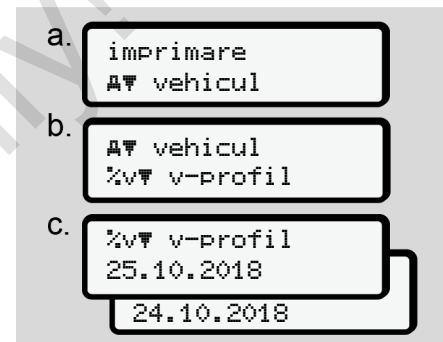

Fig. 96: Secvență de meniu Imprimare - Profil de viteză

După selectare urmează o imprimare de profil a vitezelor parcurse.

➔ Profiluri de viteză (opțiune) [127]

7

Imprimare profiluri de frecvență a rotației (opțiune)

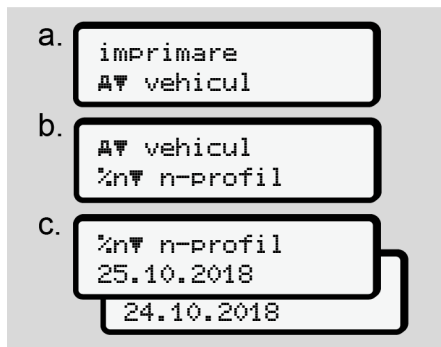

Fig. 97: Secvență de meniu Imprimare - Profiluri de frecvență a rotației

După selectare urmează o imprimare de profil a turației motorului.

➔ *Profiluri de frecvență a rotației (opțiune)* [▶ 127]

► Punct de meniu introducere conducător auto-1 / conducător auto-2

Introducerea țării

Pe lângă introducerea țării, la introducerea sau scoaterea cartei de conducător auto, se poate efectua introducerea datelor țării și în acest punct de meniu.

INDICAȚIE

Conform regulamentului, atât conducătorul auto-1, cât și conducătorul auto-2 trebuie să introducă separat în tahograf țara în care începe sau se termină tura sa.

Observație:

- Procedura este identică pentru ambii conducători auto.

Început țară

Selectați funcțiile specificate pas cu pas.

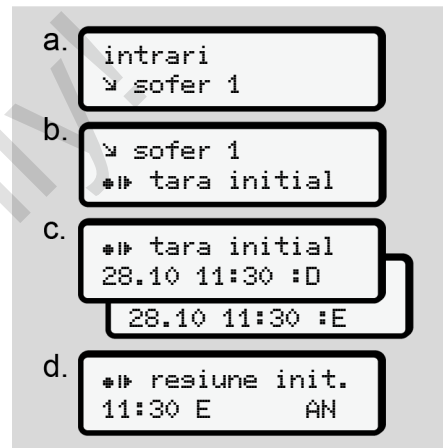

Fig. 98: Secvență de meniu Introducere - Început țară

Dacă ați introdus ca țară *Spania*, se solicită în mod automat introducerea regiunii (pasul d).

Sfârșit țară

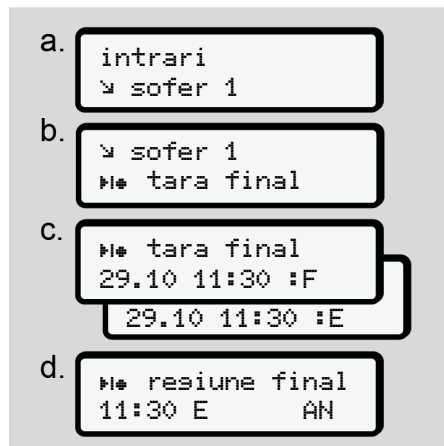

Fig. 99: Secvență de meniu Introducere - Sfârșit țară

Dacă ați introdus ca țară Spania, se solicită în mod automat introducerea regiunii (pasul d).

Modificarea setărilor cu privire la datele ITS cu caracter personal

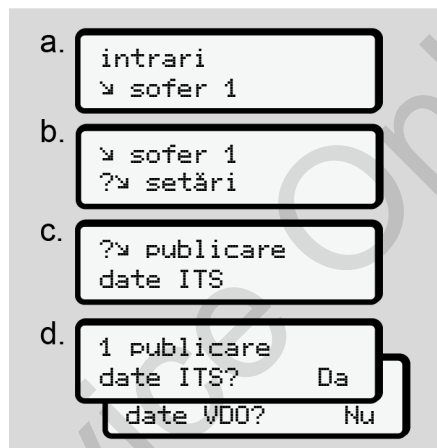

Fig. 100: Secvență de meniu Introducere - Date cu caracter personal

→ Introducerea pentru prima dată a cartelei de conducător auto [▶ 66].

Modificarea setărilor cu privire la datele VDO cu caracter personal

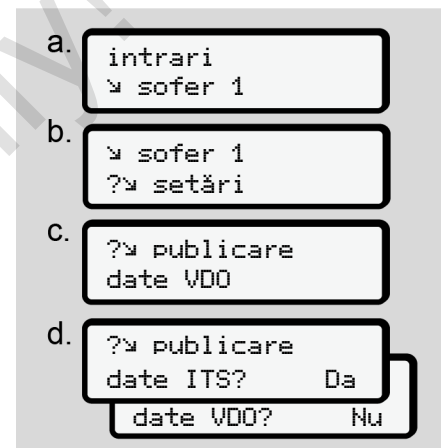

Fig. 101: Secvență de meniu Introducere - Date speciale cu caracter personal

→ Introducerea pentru prima dată a cartelei de conducător auto [▶ 66].

Activarea comenzii la distanță

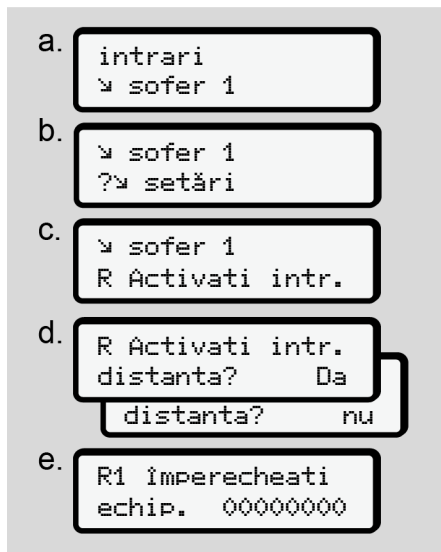

Fig. 102: Secvență de meniu Introducere - Activarea comenzii la distanță

Condiții obligatorii:

- La tahograf este introdus un DTCO® SmartLink (opțiune).

- Un dispozitiv cu tehnologie Bluetooth realizează o conexiune cu DTCO® SmartLink.

Procedați, după cum urmează, pentru a stabili o legătură între DTCO® SmartLink și dispozitivul terminal:

1. Ecranul DTCO 4.0 indică o succesiune de cifre (**etapa e**).
2. Introduceți această succesiune de cifre la dispozitivul cu tehnologie Bluetooth.

Ambele dispozitive sunt acum cuplate și pregătite pentru comanda la distanță.

INDICAȚIE

La utilizarea comenzii de la distanță, utilizatorul este responsabil, conform legii, pentru caracterul complet și corect

al datelor introduse și confirmă acest lucru prin utilizarea comenzii de la distanță.

Utilizarea comenzii de la distanță nu este o componentă a sistemului tahograf prevăzut de lege. Utilizarea se face pe propria răspundere.

Perioadele în care a fost utilizată comanda de la distanță pot fi tipărite și afișate.

→ *Printare zi vehicul* [123]

► Punct de meniu introducere vehicul

Out introducere început / sfârșit

Dacă circulați cu vehiculul în afara domeniului de valabilitate al regulamentului, puteți seta funcția Out of scope în următorul meniu și, la nevoie, să încheiați din nou.

Următoarele curse pot exista exclusiv în afara domeniului de valabilitate:

- Curse pe străzi care nu sunt publice
- Curse în afara statelor AETR

- Curse, pentru care greutatea totală a vehiculului nu necesită o utilizare a DTCO 4.0 conform regulamentului.

Selectați funcțiile specificate pas cu pas.

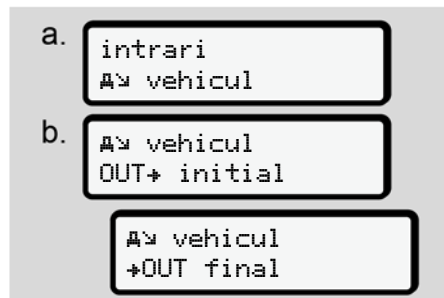

Fig. 103: Secvență de meniu Introducere - Out început / sfârșit

INDICAȚIE

Setarea Out of scope ia sfârșit automat, când introduceți sau scoateți o cartelă de conducător auto.

Feribot / Tren: Introducere început / sfârșit

Documentați staționarea vehiculului pe un feribot sau pe un tren, imediat după ce v-ați ocupat poziția la transport.

INDICAȚIE

Conform Regulamentului (UE)2016/799, anexa I C, în varianta actualizată, înregistrarea Feribot / Tren trebuie să înceapă înainte ca motorul vehiculului să fie oprit pe feribot / tren.

1. Selectați următoarele puncte de meniu:

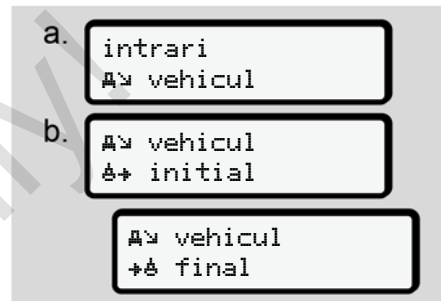

Fig. 104: Secvență de meniu Introducere - Feribot / Tren

2. Setăți începutul sau sfârșitul staționării pe feribot / tren.

Înregistrarea Feribot / Tren se încheie imediat după ce aceasta se oprește din meniu sau după ce cartela de conducător auto este scoasă.

INDICAȚIE

Dacă pe feribot / tren cartela este scoasă și reintrodusă, introducerea Feribot / Tren trebuie resetată.

Setare timpul local

INDICAȚIE

Înainte de a face schimbări, familiarizați-vă mai întâi cu capitoul Fusuri orare.

→ Fusuri orare [p. 33]



Fig. 105: Secvență de meniu Introducere - Oră locală

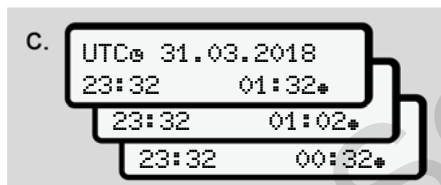

Fig. 106: Secvență de meniu Completare Introducere - Oră locală

Pentru afișajul standard, puteți potrivi datele cu privire la oră la fusul orar local, precum și la începerea sau încheierea orei de vară.

Cea din urmă se efectuează în pași de ± 30 de minute.

INDICAȚIE

Respectați dispozițiile legale valabile pentru țara dumneavoastră.

Setarea orei locale a întreprinderii

Pentru o calculare simplă a timpilor de lucru, DTCO 4.0 oferă un contor al timpului de lucru, ce are ca referință ora locală a întreprinderii.

Aceste informații pot fi accesate prin interfața frontală.

1. Selectați următoarele puncte de meniu:



Fig. 107: Secvență de meniu Introducere - Oră locală

2. La pasul b, introduceți data și ora de la sediul întreprinderii, precum și diferența față de timpul TUC.

Deblocarea funcțiilor suplimentare

Prin introducerea unui cod de licență, DTCO 4.0 permite deblocarea unor funcții suplimentare.



Fig. 108: Secvență de meniu Introducere - Cod de licență

INDICAȚIE

Dacă codul de licență a fost deja introdus, acesta este afișat complet și nu mai poate fi modificat.

În acest caz, funcțiile suplimentare sunt deja deblocate.

INDICAȚIE

Codul de licență poate fi obținut prin magazinul online VDO.

► Punct de meniu Afișare conducătorul auto-1/conducătorul auto-2

Cu ajutorul acestui punct de meniu, puteți să solicitați afișarea datelor unei cartele de conducător auto introduse.

INDICAȚIE

Comparativ cu imprimarea, datele apar pe ecran cu o linie de imprimare (24 de caractere) reprezentată separat pe două linii.

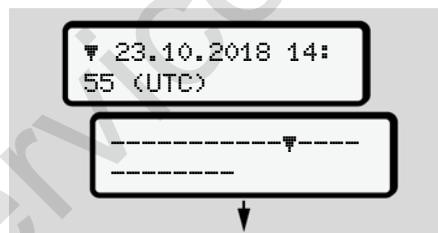

Fig. 109: Exemplu de afișare de date

În cazul în care vă întoarceți din nou la căutarea informațiilor cu tastele **▲** / **▼**, puteți să apelați numai cca 20 de linii de printare înapoi.

Cu tasta **ESC** părăsiți afișajul.

Observație:

- Apelarea funcțiilor pentru afișarea datelor este identică cu cea pentru imprimarea datelor. De aceea, acest lucru nu mai este în continuare descris.
- Există posibilitatea de a apela orice afișaj dorit în ora locală.

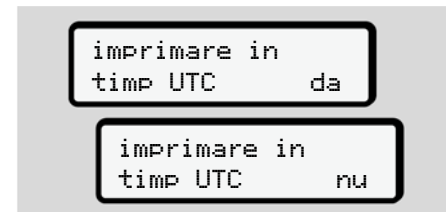

Fig. 110: Nu – Imprimare în ora locală

- Selectați pas cu pas afișările posibile pentru conducătorul auto -1 sau conducătorul auto -2.

7



Fig. 111: Secvență de meniu Afisaj pentru conducătorul auto-1

Toate activitățile zilei selectate, respectiv toate evenimentele și deranjamentele stocate sau încă active se pot afișa prin răsfoire.

► Punct de meniu afișaj vehicul

Cu ajutorul acestui punct de meniu, puteți să solicitați afișarea datelor din memoria de mare capacitate.

INDICAȚIE

Comparativ cu imprimarea, datele apar pe ecran cu o linie de imprimare (24 de caractere) reprezentată separat pe două linii.

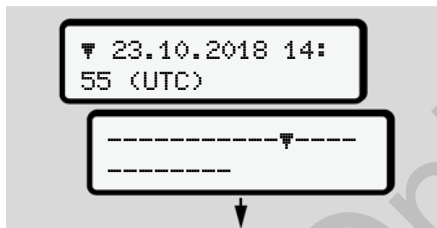

Fig. 112: Exemplu de afișare de date

În cazul în care vă întoarceți din nou la căutarea informațiilor cu tastele **▲** / **▼**, puteți să apelați numai cca 20 de linii de printare înapoi.

Cu tasta **↵** părăsiți afișajul.

Observație:

- Apelarea funcțiilor pentru afișarea datelor este identică cu cea pentru imprimarea datelor. De aceea, acest lucru nu mai este în continuare descris.
- Există posibilitatea de a apela orice afișaj dorit în ora locală.

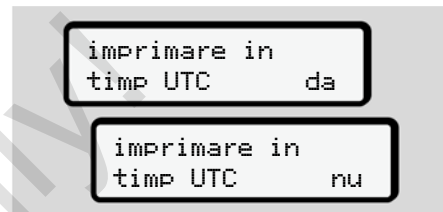

Fig. 113: Nu - Afișaj în oră locală

Selectați funcțiile specificate pas cu pas:

- Să afișați toate activitățile șoferului în ordine cronologică.
- Să afișați toate evenimentele și deranjamentele memorate sau încă active.
- Să afișați depășirile valorii setate a vitezei.
- Să afișați date despre identificarea vehiculului, răspunsul generatorului și calibrare.

sau

- Să afișați numărul cartelei întreprinderii logate. Dacă nu este logată nicio întreprindere, se afișează

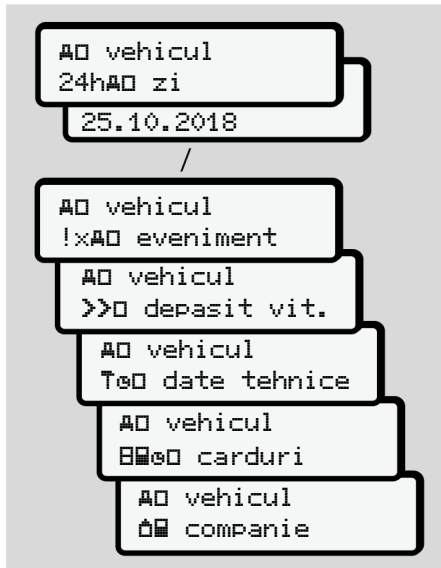

Fig. 114: Secvență de meniu Afîșaj pentru vehicul

Mesaje

Semnificația mesajelor

Mesaje speciale

Sumarul evenimentelor posibile

Sumarul deranjamentelor posibile

Avertizări timp de condus

Sumarul instrucțiunilor de utilizare posibile

Service Only

Mesaje

■ Semnificația mesajelor

Erorile dintr-o componentă, din aparat sau din operare sunt afișate imediat după apariția ca mesaj pe ecran.

Există următoarele caracteristici:

!	Eveniment
×	Deranjament
⚠	Avertizare timp de condus
⚠	Mesaj de control

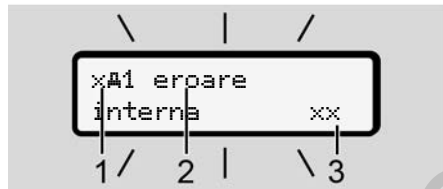

Fig. 115: Afișarea unui mesaj (parțial intermitent)

(1) Combinație de pictograme, eventual cu numărul slotului cartelei

(2) Textul clar al mesajului

(3) Codul erorii

⚠ AVERTIZARE

Pericol de distragere a atenției din cauza mesajelor aparatului

Există pericolul de distragere a atenției, dacă sunt afișate mesaje pe ecran sau dacă cartela este eliminată automat, în timpul cursei.

- Nu vă abateți atenția din cauza mesajelor, ci concentrați-vă întreaga atenție asupra circulației rutiere.

INDICAȚIE

În cazul mesajelor referitoare la cartela tahografică, lângă pictogramă se afișează numărul slotului respectiv pentru cartele.

► Observații mesaje

Evenimente, deranjamente

- În cazul afișării evenimentelor sau deranjamentelor, lumina de fundal a ecranului se aprinde intermitent pentru cca. 30 de secunde. Cauza se afișează cu pictogramă, text clar al mesajului și cod de eroare.
- Trebuie să confirmați acest mesaj cu tasta **OK**.
- DTCO 4.0 stochează (în acord cu specificațiile privind stocarea datelor ale regulamentului) evenimentul sau deranjamentul, atât în memoria de mare capacitate, cât și pe cartela de conducător auto. Puteți afișa sau printa aceste date prin funcția de meniu.

INDICAȚIE

În cazul în care se repetă permanent un eveniment, contactați un atelier de specialitate autorizat.

INDICAȚIE**Comportament în cazul funcției eronate**

În cazul unei funcții eronate a tahografului, în calitate de conducător auto, sunteți obligat să precizați pe o foaie separată sau pe spatele raportului datele înregistrate sau imprimate de tahograf despre activități care nu mai sunt ireproșabile.

➔ *Activități înregistrate în scris* [▶ 58]

Avertizări timp de condus

- Mesajul **Avertizare timp de condus** avertizează conducătorul auto cu privire la o depășire a timpului de condus.
- Acest mesaj se afișează cu iluminarea intermitentă a fundalului și trebuie confirmat cu tasta **OK**.

Instrucțiuni de control

Mesajele de control apar **fără** iluminarea intermitentă a fundalului și dispar (până la mesaje individuale) automat după 3, respectiv 30 de secunde.

Instrumente de afișare utile DTCO 4.0

Dacă la vehicul este montat un instrument de afișare care poate comunica cu DTCO 4.0, dispozitivul de control al funcționării **T** avertizează cu privire la mesajele DTCO 4.0.

INDICAȚIE

Pentru informații detaliate, respectați manualul de utilizare pentru vehiculului dvs.

► Confirmare mesaje

1. Apăsăți tasta **OK**. Astfel, ați confirmat mesajul și iluminarea intermitentă a fundalului dispore.

2. Apăsăți încă o dată tasta **OK**. Astfel, mesajul dispore și urmează afișajul standard setat anterior.

Observații:

O instrucțiune de utilizare dispore după prima confirmare a tastei **OK**. Dacă apar mai multe mesaje, trebuie să confirmați pe rând mesajele individuale.

■ Mesaje speciale

► Stadiu de execuție

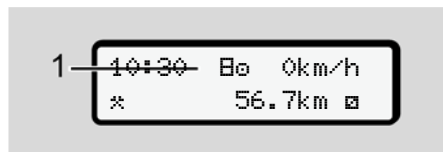



Fig. 116: Afișaj standard - Stadiu de execuție

Dacă DTCO 4.0 încă nu este activat ca aparat de control, atunci se afișează stadiul de execuție, simbolul  (1).

DTCO 4.0 acceptă exclusiv cartela de atelier.

INDICAȚIE

Solicitați punerea în funcțiune în mod corespunzător a DTCO 4.0 printr-un atelier de specialitate autorizat.

► OUT (părăsirea domeniului de valabilitate)

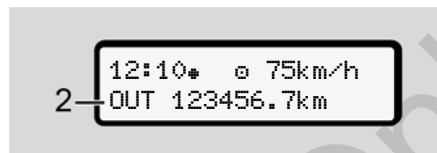

Fig. 117: Afișaj standard - Out of scope

Dacă vehiculul se deplasează în afara domeniului de valabilitate al regulamentului, se afișează simbolul OUT (2).

→ *Denumiri* [▶ 10]

Puteți să setați această funcție prin meniu

→ *Out introducere început / sfârșit* [▶ 94]

Prin apăsarea unei taste oarecare puteți comuta la un alt afișaj standard.

► Feribot / tren

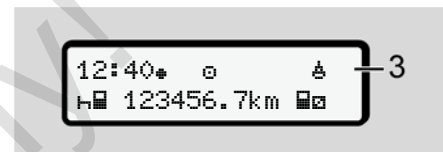



Fig. 118: Afișaj standard - Feribot / tren

Dacă se aprinde simbolul  (3), vehiculul se află pe un feribot sau pe un tren.

Puteți să setați această funcție prin meniu.

→ *Feribot / Tren: Introducere început / sfârșit* [▶ 95].

INDICAȚIE

Țineți cont de faptul că înainte de transportare vehiculului, sunt setate această funcție și activitatea ei actuală.

Prin apăsarea unei taste oarecare puteți comuta la un alt afișaj standard.

■ Sumarul evenimentelor posibile

Mesaj	Cauze posibile	Luare măsuri
!@ Violarea securității	Eroare la memorarea datelor, siguranța datelor nu mai este garantată la DTCO 4.0. Datele generatorului nu mai sunt fiabile. Carcasa aparatului DTCO 4.0 a fost deschisă neautorizat.	Confirmare mesaj.
!@1 Violarea securității	Blocarea cartelei este deranjată sau defectă. DTCO 4.0 nu mai recunoaște o cartelă tahografică introdusă corect anterior. Identitatea sau autenticitatea cartelei tahografice nu este în regulă sau datele înregistrate pe cartelă nu sunt fiabile.	Confirmare mesaj. Dacă DTCO 4.0 identifică violări ale securității datelor, prin care nu se mai asigură securitatea datelor, cartela tahografică este respinsă automat în timpul cursei. Introduceți încă o dată cartela tahografică sau duceți-vă la verificat.
!7 Întrerupere curent	Tensiunea a fost deconectată sau alimentarea cu energie electrică a DTCO 4.0/generatorului a fost prea redusă sau prea ridicată. Acest mesaj poate să apară și la pornirea motorului.	Confirmare mesaj.
!11 Deranjament generator	Comunicarea cu generatorul este perturbată. Acest mesaj se afișează și după o întrerupere a curentului.	Confirmare mesaj.
!A1 Conflict deplasare	Discrepanță la evaluarea deplasării vehiculului între generator și o sursă de semnal independentă. Eventual la transport nu a fost setată funcția (feribot / tren).	Confirmare mesaj. Contactați un atelier de specialitate autorizat.

Mesaj	Cauze posibile	Luare măsuri
!% GNSS lipsește	Lipsă date de poziționare timp de condus cumulat timp de peste trei ore.	Confirmare mesaj.
!e Conflict timp	Între timpul ceasului intern a DTCO 4.0 și informațiile temporale din semnalul GNSS există o diferență de peste un minut.	Confirmare mesaj.
!Y DSRC Defectiune de comunicații	Între DTCO 4.0 și modulul extern DSRC-CAN a apărut o eroare de comunicații.	Confirmare mesaj. Contactați un atelier de specialitate autorizat, în cazul în care apare de mai multe ori.
!e Cursă fără cartelă validă	Cursa a început fără cartelă sau fără cartelă de conducător auto validă în slotul de cartelă 1. Mesajul apare și dacă înainte sau în timpul călătoriei s-a introdus o combinație nepermisă de cartele.	Confirmare mesaj. Oprii vehiculul și introduceți cartela de conducător valabilă. Extrageți cartela întreprinderii/cartela de control eventual introdusă din DTCO 4.0.
!eol Introducerea în timpul cursei	Cartela a fost introdusă după începerea cursei.	Confirmare mesaj.
!eol Suprapunere timp	Timpul TUC setat al acestui tahograf rămâne în urmă față de timpul TUC al tahografului precedent. Rezultă de aici o diferență negativă de timp.	Confirmare mesaj. Identificați tahograful care nu indică timpul TUC corect și aveți grijă să-l duceți la verificat și corectat într-un atelier de specialitate autorizat.

8

Mesaj	Cauze posibile	Luare măsuri
!1 Cartela nu este validă	Fie a expirat cartela tahografică, fie nu este valabilă, fie autentificarea este eronată. O cartelă introdusă de conducător auto, care nu mai este valabilă după o tură este respinsă automat după oprirea vehiculului.	Confirmare mesaj. Verificare cartelă tahografică și reintroducere.
! Conflict cartele	Nu este permisă introducerea concomitentă a două cartele tahografice în DTCO 4.0. De exemplu introducerea cartelei de întreprindere împreună cu o cartelă de control.	Confirmare mesaj. Retrageți cartela tahografică respectivă din slot.
!41 Cartelă neînchisă	Cartela de conducător auto nu a fost retrasă corect din ultimul tahograf. În aceste cazuri nu sunt stocate datele despre conducătorul auto.	Confirmare mesaj.
>> Viteză prea ridicată	Viteza maximă admisă setată a fost depășită pe o durată mai mare de 60 de secunde.	Confirmare mesaj. Reducere viteză.

■ Sumarul deranjamentelor posibile

Mesaj	Cauză posibilă	Luare măsuri
XA Deranjament apararat	Deranjament grav la DTCO 4.0, pot fi posibile următoarele cauze: Eroare neașteptată în program sau în timpul prelucrării datelor.	Confirmare mesaj.
	Elemente de taste blocate sau apăsate concomitent un timp mai lung.	Verificare funcție elemente de taste.
	Deranjament în comunicarea cu aparatele externe.	Solicitați verificarea cablurilor de conectare sau funcționarea aparatelor externe unui atelier de specialitate autorizat.
	Deranjament în comunicarea cu odometrul.	Solicitați verificarea cablurilor de conectare sau funcționarea instrumentului de afișare, printr-un atelier de specialitate autorizat.
	Deranjament la ieșire impulsuri.	Solicitați verificarea cablurilor de conectare sau funcționarea unității de control electronic conectate.
XA1 Deranjament apararat	Deranjament la mecanica asociată cartelei, de exemplu nu are loc blocarea cartelei.	Extragere cartelă tahografică și reintroducere.

8

Mesaj	Cauză posibilă	Luare măsuri
XA Deranjament oră	Timpul TUC al DTCO 4.0 nu este plauzibil sau nu este afișat corect. Pentru evitarea inconsistenței datelor, nu sunt acceptate cartelele nou introduse de conducător auto / de întreprindere.	Confirmare mesaj.
x7 Deranjament imprimantă	S-a întrerupt alimentarea imprimantei cu energie electrică sau senzorul de temperatură pentru capul de imprimare este defect.	Confirmare mesaj. Repetare proces, eventual mai înainte scoateți /introduceți cheia în contact.
x7 Deranjament la descărcare	Deranjament în timpul descărcării datelor pe un aparat extern.	Confirmare mesaj. Repețați descărcarea datelor. Solicitați verificarea cablurilor de conectare (de ex. contact slăbit) sau funcționarea aparatelor externe unui atelier de specialitate autorizat.
XI Deranjament generator	Generatorul anunță după autotest un deranjament intern.	Confirmare mesaj.
x01 Deranjament cartelă	În timpul citirii/detalierii cartei tahografice a apărut un deranjament în comunicare, de exemplu din cauza contactelor murdărite.	Confirmare mesaj. Curățați contactele cartei tahografice și introduceți-o încă o dată.
x02 Deranjament cartelă	Datele nu pot fi înregistrate complet pe cartela de conducător auto.	

Mesaj	Cauză posibilă	Luare măsuri
x8 Deranjament intern GNSS	La dispozitivul GNSS a apărut o eroare: <ul style="list-style-type: none"> Eroare internă la aparat. Scurtcircuitarea unei antene externe GNSS (opțiune). Nicio legătură la antena externă GNSS (opțiune) 	Confirmare mesaj. Contactați un atelier de specialitate autorizat.
xY Deranjament intern DSRC	La modulul DSRC a apărut o eroare internă. La antena externă a apărut o eroare sau aceasta nu este conectată.	Confirmare mesaj. Solicitați unui atelier de specialitate autorizat verificarea modulului DSRC și a cablurilor de conectare, precum și a funcționării antenei externe.

■ Avertizări timp de condus

Mesaj	Semnificație	Luare măsuri
M01 Pauză! 1e04h15 M00h15	Introduceți pauza. Acest mesaj este afișat după un timp de rulare neîntrerupt de 04:15 ore.	Confirmare mesaj. Luați o pauză scurtă.
M01 Pauză! 1e04h30 M00h15	Depășire timp de rulare. Acest mesaj este afișat după un timp de rulare neîntrerupt de 04:30 ore.	Confirmare mesaj. Luați o pauză.

INDICAȚIE

DTCO 4.0 înregistrează, stochează și calculează timpii de condus pe baza regulilor stabilite prin regulament. Acesta avertizează din timp conducătorul auto înaintea depășirii timpului lui de condus.

Acești timp de rulare cumulați nu constituie un acces la interpretarea legală pentru timpul de rulare neîntrerupt.

► Contor VDO - Afișaj (opțiune)

Fig. 119: Contor VDO - Afișaj

După confirmarea celei de-a doua avertizări cu privire la timpul de condus, contorul VDO afișează că timpul dvs. de condus **(1)** se încheie (Nu se aplică la Out of scope).

Introduceți imediat un timp de odihnă.

■ Sumarul instrucțiunilor de utilizare posibile

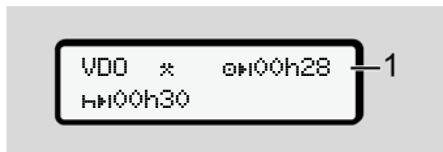
Mesaj	Semnificație	Măsuri
Ⓜ Ros introducere date	Dacă la procedura de introducere manuală a datelor nu are loc nicio introducere a datelor, apare această cerință.	Apăsați tasta OK și continuați intrarea datelor.
Ⓜ Imprimarea nu e posibilă	<p>Momentan nu este posibilă printarea:</p> <ul style="list-style-type: none"> • deoarece, la variantele ADR, contactul este oprit, • temperatura capului de imprimare termică este prea ridicată, • dacă interfața imprimantei este ocupată cu un alt proces activ, de exemplu imprimare în curs • sau dacă tensiunea de alimentare este prea mare sau prea mică. <p>Momentan nu este posibilă nicio afișare, deoarece, la variantele ADR, contactul este oprit.</p>	Atât timp cât s-a eliminat cauza, puteți solicita o imprimare.
Ⓜ Imprimare temporizată	O imprimare în curs este întreruptă sau întârziată deoarece temperatura capului de imprimare este prea mare.	Așteptați răcirea. În momentul când s-a atins starea admisă, începe automat printarea.
Ⓜ Nu e hârtie	Imprimanta nu mai are hârtie sau sertarul imprimantei nu este introdus corect. Comanda imprimantei este respinsă sau o imprimare în curs este întreruptă.	Introduceți o nouă rolă de hârtie. Introduceți corect sertarul imprimantei. Un proces de imprimare întrerupt trebuie repornit prin funcția de meniu.

Mesaj	Semnificație	Măsuri
4E Ejectarea nu e posibilă	<p>Solicitarea cartei tahografice este refuzată:</p> <ul style="list-style-type: none"> • deoarece este posibil ca datele să fie citite sau transferate chiar în acest moment, • sau se solicită din nou o cartelă corect citită în rețeaua de înregistrare. • are loc o schimbare a zilei după timpul TUC, • vehiculul rulează • sau, în cazul variantelor ADR, contactul este oprit. 	<p>Așteptați până DTCO 4.0 eliberează funcția sau înlăturați cauza: Opriți vehiculul sau porniți contactul.</p> <p>Solicitați în continuare din nou cartela tahografică.</p>
4E?1 Înregistr. inconsistentă	<p>În succesiunea în timp a datelor de pe cartela de conducător auto există o inconsistență.</p>	<p>Acest mesaj poate să apară până când se înlocuiesc înregistrările eronate cu datele noi!</p> <p>În cazul în care mesajul apare permanent, duceți cartela tahografică la verificat.</p>
4EC Ejectare cartelă	<p>La scrierea datelor pe cartela conducătorului auto a survenit o eroare.</p>	<p>În timpul ejectării cartei, se încearcă din nou comunicarea cu aceasta. Dacă și această încercare eșuează, pornește automat o imprimare a ultimelor activități salvate pentru această cartelă.</p>

8

Mesaj	Semnificație	Măsuri
4E1 Cartelă sreșită	La prelucrarea datelor de pe cartela tahografică a apărut o eroare. Cartela tahografică nu este acceptată și este scoasă afară din nou.	Curățați contactele cartelei tahografice și introduceți-o încă o dată. Dacă mesajul apare din nou, verificați dacă o altă cartelă tahografică este citită corect.
4E1 Cartelă falsă	Cartela introdusă nu este o cartelă tahografică. Cartela pentru tahograf nu este acceptată și este din nou eliminată.	Introduceți o cartelă tahografică valabilă.
4A1 Deranjament aparat	Deranjament la mecanica asociată cartelei, de exemplu nu are loc blocarea cartelei.	Extragere cartelă tahografică și reintroducere.
4A Deranjament aparat	Deranjament la ieșire impulsuri.	Verificare cabluri de conectare sau funcția unității de control electronic conectate.
4A Deranjament aparat	DTCO 4.0 are o defecțiune gravă sau există o eroare de timp fatală. De exemplu timp TUC nerealist. Cartela tahografică nu este acceptată și este scoasă afară din nou.	Aveți grijă ca un atelier de specialitate autorizat să verifice tahograful sau să-l înlocuiască în cel mai scurt timp posibil. Vă rog fiți atent la instrucțiunile în cazul funcției de eroare a tahografului. ➔ <i>Evenimente, deranjamente</i> [▶ 101]

► **Instrucțiuni de control ca informație**

Mesaj	Semnificație	Măsuri
■ Nu există date!	Funcția de meniu nu poate fi apelată: <ul style="list-style-type: none"> • Nu este introdusă nicio cartelă de conducător auto în slotul pentru cartele. • În slotul pentru cartele este introdusă o cartelă de întreprindere / de control. 	Aceste instrucțiuni dispar automat după 3 secunde. Nu este nevoie să se ia măsuri.
Imprimare pornită ...	Răspunsul funcției alese.	
Comandă memorată	Răspuns că DTCO 4.0 a stocat introducerea.	
Afișarea nu e posibilă!	Atât timp cât rulează procedura de printare, nu pot fi afișate date.	

8

Mesaj	Semnificație	Măsuri
Vă roș așteptati!	Cartela tahografică nu este complet citită încă. Nu este posibilă apelarea funcțiilor de meniu.	Aceste instrucțiuni dispar automat după 3 secunde. Nu este nevoie să se ia măsuri.
☐☐AS Calibrare în 18 zile	Următoarea reexaminare periodică are loc, de exemplu, 18 zile. Verificările necesare din cauza modificărilor tehnice nu pot fi luate în considerare. Un atelier service autorizat poate programa de la ce zi trebuie să apară această indicație. ➔ <i>Testare obligatorie [141]</i>	
☐☐1 Nu este valabilă în 15 zile	De exemplu, cartela tahografică eliberată nu este valabilă în 15 zile. Un atelier service autorizat poate programa de la ce zi trebuie să apară această indicație.	
☐☐T1 Descărcare în 7 zile	Următoarea descărcare a cartelei de conducător auto este scadentă, de exemplu, în 7 zile (setare standard). Un atelier service autorizat poate programa de la ce zi trebuie să apară această indicație.	

Printare

Indicații pentru imprimare

Pornirea imprimantei

Anularea imprimării

Înlocuirea hârtiei pentru imprimare

Îndepărtarea hârtiei prinsă în imprimantă

Păstrarea imprimărilor

Imprimări (exemple)

Explicație cu privire la imprimări

Setul de date pentru evenimente sau deranjamente

Printare

■ Indicații pentru imprimare

INDICAȚIE

La începutul fiecărui raport rămâne un spațiu gol de cca. 5 cm.

INDICAȚIE

La cerere, imprimarea poate fi prevăzută cu logo-ul specific firmei.

■ Pornirea imprimantei

INDICAȚIE

Condiții pentru imprimare:

- Vehiculul staționează.
- La varianta ADR a DTCO 4.0: Contactul este cuplat.
- Rola de hârtie este introdusă.
- Sertarul imprimantei este închis.



sofer 1
24h zi

Fig. 120: Exemplu imprimare - bilanțul zilei

1. Selectați cu tastele **▲/▼** și cu tasta **OK** punctul de meniu dorit **Imprimare conducător auto-1 > Bilanțul zilei:**
→ *Navigare în funcțiile de meniu [86]*
2. Selectați și confirmați ziua și tipul de imprimare dorită (TUC sau ora locală).

3. Imprimarea începe după cca. 3 secunde.
Așteptați să se termine imprimarea.
4. Separați imprimarea de la marginea de rupere.



Fig. 121: Separați imprimarea

INDICAȚIE

Asigurați-vă că sloturile pentru cartele sunt închise atunci când rupeți o imprimare, pentru a evita murdărirea lor cu particule de hârtie sau deteriorarea alimentatorului cu cartele.

■ Anularea imprimării

- Apăsați tasta **OK** din nou pentru a întrerupe imprimarea prematur. Se afișează următoarea întrebare:

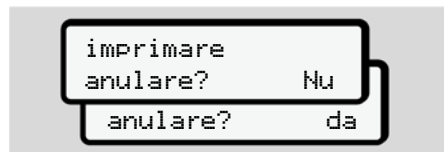

Fig. 122: Anularea imprimării

Selecționați funcția dorită cu tastele **▲/▼** și confirmați cu tasta **OK**.

■ Înlocuirea hârtiei pentru imprimare

▶ Capătul hârtiei

- Capătul hârtiei anterioare este identificabil printr-un marcaj colorat de pe spatele raportului.
- Pe capătul hârtiei apare următorul mesaj:



Fig. 123: Notificare - fără hârtie

- Dacă în timpul unei imprimări, s-a atins capătul hârtiei: După introducerea unei noi role de hârtie, reporniți imprimarea prin funcția de meniu.

▶ Înlocuirea rolei de hârtie

INDICAȚIE

Utilizați exclusiv hârtie pentru imprimare VDO originală, pe care sunt notate următoarele indicative:

- Tahograf tipul (DTCO 4.0) cu marca de conformitate **E1 84**
- cod de înregistrare **E1 174** sau **E1 189**.



Fig. 124: Apăsați tasta de deblocare

1. Apăsați spre interior suprafața de deblocare de pe plăcuța imprimantei. Sertarul imprimantei se deschide.

9

⚠ PRECAUȚIE**Pericol de provocare a arsurilor**

Capul de imprimare poate fi fierbinte.

- După scoaterea sertarului imprimantei, nu introduceți mâna în compartimentul pentru sertar.

INDICAȚIE**Deteriorarea din cauza obiectelor**

Pentru a preveni deteriorarea imprimantei:

- Nu introduceți obiecte în compartimentul pentru sertar.

2. Prindeți sertarul imprimantei din ambele părți și scoateți-l din imprimantă.

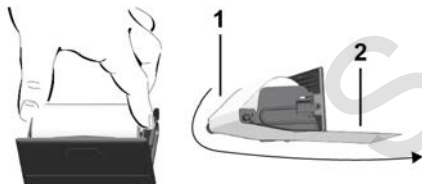

Fig. 125: Inserați rola de hârtie

3. Așezați noua rolă de hârtie cu capătul hârtiei în sus în sertarul imprimantei.
4. Treceți hârtia cu partea imprimată în gri pentru dirijare peste rola de ghidare (1).

INDICAȚIE

Aveți grijă ca rola de hârtie să nu se agațe în sertarul imprimantei, iar capătul hârtiei (2) să iasă în afară peste marginea sertarului imprimantei (muchia de rupere).

5. Împingeți sertarul imprimantei în compartiment, până când acesta se fixează în poziție.

Imprimanta este gata de funcționare.

■ Îndepărtarea hârtiei prinsă în imprimantă

În cazul în care hârtia este prinsă în imprimantă:

1. Deschideți sertarul imprimantei.
2. Separați hârtia mototolită din rola de hârtie și îndepărtați posibilele resturi de hârtie din sertarul imprimantei.
3. Reașezați rola de hârtie și împingeți sertarul imprimantei în compartiment, până când acesta se fixează în poziție.
→ *Înlocuirea hârtiei pentru imprimare* [▶ 119].

■ Păstrarea imprimărilor

Aveți grijă ca imprimările să nu fie deteriorate (nelizibile) din cauza luminii, a expunerii la soare, a umidității sau a puștii.

Imprimările trebuie păstrate de către proprietarul vehiculului/întreprinzătorul cel puțin un an.

■ Imprimări (exemple)

1	-----GEN1-----
1	-----GEN2----- ▼ 26.11.2018 14:55 (UTC)
2	24h▼
3	□ Schmitt Peter
3a	□ DK /12345678901234 5 6 17.12.2021 - GEN 2
4	○ Rosenz Winfried
5	□ DK /45678901234567 7 8 04.01.2021 - GEN 2
6	A ABC12345678901234 D /US VM 612
7	B Continental Automotive GmbH 1381.12345678901 GEN 2
8	↑ NFZ-Profi Service & Ve rtrieb
8a	↑ DK /87654321087654 3 2 ↑ 02.04.2017
8b	□ DK /12345678901234 5 6 □ 11.11.2017 11:11 ▼
8b	25.11.2018 310
8b	? 00:00 06h00 □ 06:00 00h17
8b	A D /US VM 612 95 872 km

► Cartelă conducător auto

8c	* 06:17 00h45 * 07:02 00h39 ○○ ○ 07:41 01h19 ○○ 95 958 km 86 km
8e	? 09:00 00h24
8a	A S /LCR 243
8b	205 002 km
8c	□ 09:24 02h30 ○○ * 11:54 00h39
8a	? 12:33 00h10
8c	○ 12:43 02h27 h 15:10 01h12 ○ 16:22 00h16 □ 16:38 00h42 ▲ 12:25 +▲ 13:42
8d	○ 17:20 00h52 * 18:12 00h24 h 18:36 00h02 96 177 km 305 km
8e	? 18:38 05h22
11	● 06:00 D lon 008°26.1 lat 48°03.9
11a	06:01 95 872 km h 12:43 D lon 008°26.1 lat 48°03.9 12:43 96 177 km 09:01 h 09:00 lon 008°26.5 lat 48°04.1 09:01

↓

11d	▶ 18:38 CH 205 408 km ○ 04h54 317 km * 02h27 ○ 03h29 h 01h14 ? 11h56 ○○ 04h28
12	!x 0 10.11.2018 12:45 00h04
12c	A D /VS VM 612 ! 0 05.08.2018 09:23 i34 (0) 00h01 A D /VS VM 612
13	A D /VS VM 612 !x >> 5 15.11.2018 16:42 (2) 00h12 ○DK /98765432109876 5 4 ○F /12345678901234 5 6
13c	>> 4 15.10.2018 11:10 (95) 00h30 ○DK /45678901234567 7 8 ○F /12345678901234 5 6 x 0 10.11.2018 12:45 00h04 ○DK /45678901234567 7 8
22	○ Friedrichshafen ○ Schmitt Peter ○ Rosenz Winfried

Particularitate la raportul zilnic carteă conducător auto

8f	○DK /12345678901234 5 6 ○ 11.11.2018 11:11 25.11.2018 310 ---? !oo? ? 00:00 06h00 ○ 06:00 00h17 1
8g	A D /VS VM 612 95 872 km * 06:17 00h45 * 07:02 00h39 ○○ ○ 07:41 --- km? km 2 ● 06:00 D 95 872 km ○ 00h00 km
8h	○ ○ 25.11.2018 310 ---OUT 1 A D /VS VM 612 95 872 km h 00:00 07h02 * 07:02 00h39

► Evenimente / deranjamente de pe carteă de conducător auto

1	-----GEN1-----
1	-----GEN2----- ▼ 11.11.2018 11:11 (UTC)
2	!x 80 km/h
3	○ Schmitt Peter ○DK /12345678901234 5 6 17.12.2021 - GEN 2
3a	○ Rosenz Winfried ○DK /45678901234567 7 8 04.01.2021 - GEN 2
4	A ABC12345678901234 D /VS VM 612
12a	!+ 04.04.2018 02:14 06h03
12c	A S /LCR 243 ! 04.11.2018 18:12 00h01 A D /VS VM 612 ! 10.02.2018 08:12 00h05 A D /S VD 432 !+ 12.12.2017 10:15 00h10 A D /VS VM 612 ! 10.05.2018 08:45 00h01 A D /VS VM 612

↓

↓

12c	!# 05.08.2018 09:23 !22 00h01 A D /VS VM 612
12b	!# 17.04.2018 16:04 !11 01h02 A D /VS VM 612
12c	x# 10.11.2018 12:45 00h04 A D /VS VM 612
12c	x# 11.02.2018 18:02 00h03 A D /VS VM 612
22	x# 20.12.2017 01:54 00h04 A D /S VD 432
	D+ <i>Ulm</i> # <i>Schmitt Peter</i> # <i>Rosenz Winfried</i>

► Printare zi vehicul

1	▼ 27.11.2018 16:55 (UTC)
2	24hA▼
3	# Schmitt Peter #D /12345678901234 5 6 17.12.2021 - GEN 2
4	A ABC12345678901234 D /VS VM 612
5	B Continental Automotive GmbH 4.0.12345678901 GEN 2
6	T NFZ-Profi Service & Ve rtrieb T#D /87654321087654 3 2 T 02.04.2021
7	#D /12345678901234 5 6 # 11.11.2017 11:11 ▼ PPPPP
9	25.11.2018 95 872 - 96 284 km
10	1
10a	# 95 872 km h 00:00 06h17 95 872 km 0 km
10b	# Rosenz Winfried #DK /45678901234567 7 8 04.01.2019
10c	A+S /LCR 243 24.11.2018 18:54
10d	95 872 km M

↓

↓

10e	* 06:17 00h45 * 07:02 00h39 oo # 07:41 01h19 oo 95 958 km# 86 km
10g	# 95 958 km
10a	* 09:00 00h05 95 958 km# 0 km
10b	# Mustermann Heinz-Dieter #F /12345678901234 5 6 16.06.2018 - GEN 2
10c	A+D /M MS 680 24.11.2016 18:5
10d	95 958 km * 09:05 00h25 # 09:30 02h55 # 12:25 01h18 # 12:25 # 13:42 # 13:43 00h03 * 13:46 00h02 oo # 13:48 00h45 oo * 14:33 00h35 oo h 15:08 01h02 oo 96 206 km# 248 km
10e	# 96 206 km
10g	h 16:10 00h20 96 206 km# 0 km
	# Anton Max #A /56789567895678 9 5 25.10.2018

↓

	<pre> A+D /VS VM 612 25.11.2018 16:30 96 206 km o 16:30 00h56 * 17:26 01h11 96 274 km# 68 km ----- o 96 274 km * 18:37 00h23 o 19:00 00h21 h 19:21 04h39 96 284 km# 10 km ----- o 95 872 km h 00:00 07h02 h 00:00 07h02 </pre>
10a	
10h	
10a	
11	
11b	<pre> 1e 00h21 10 km * 00h28 00h00 h 11h16 </pre>
11c	<pre> 2e 00h00 12h16 h 07h02 </pre>
11e	<pre> o Rosenz Winfried oDK /45678901234567 7 8 h# 09:00 D 95 958 km #e 09:00 lon 008°25.5 lat 48°04.1 09:01 o 01h19 86 km * 01h24 00h00 h 00h00 o 01h58 </pre>

13	<pre> !e 1 25.11.2018 19:01 (1) 00h20 </pre>
13c	<pre> >> 5 15.11.2018 16:42 (2) 00h12 oD /98765432109876 5 4 oF /12345678901234 5 6 x 0 10.11.2018 12:45 00h04 oDK /45678901234567 7 8 </pre>
22	<pre> iRe e+ 17.11.2018 14:34 +s 17.11.2017 15:29 </pre>
23	<pre> D Lindau Schmitt Peter e+ +s o </pre>

Particularitate la raportul zilnic de la vehicul

10i	<pre> -----1----- -----OUT----- o Rosenz Winfried oDK /45678901234567 7 8 04.01.2019 ??S /LCR 243 </pre>
-----	--

► Evenimente / deranjamente de la vehicul

1	<pre> v 24.10.2018 16:07 (UTC) </pre>
2	<pre> !xA </pre>
3	<pre> o Schmitt Peter oD /12345678901234 5 6 17.12.2021 - GEN 2 </pre>
4	<pre> A ABC12345678901234 D /VS VM 612 </pre>
13a	<pre> ! 0 10.08.2018 08:12 (0) 00h01 oD /12345678901234 5 6 oF /12345678901234 5 6 </pre>
13c	<pre> ! 0 10.08.2018 08:20 (0) 00h03 oD /12345678901234 5 6 oF /12345678901234 5 6 </pre>
	<pre> !e 1 15.10.2018 07:02 (1) 00h54 </pre>
	<pre> !e 2 15.10.2018 07:02 (1) 00h54 </pre>
	<pre> !e 3 15.03.2017 07:56 (1) 00h01 oF /12345678901234 5 6 oB /22335578901234 1 2 </pre>
	<pre> >> 4 15.10.2018 11:10 (95) 00h30 oDK /45678901234567 7 8 oF /12345678901234 5 6 </pre>

↓

	! 0 17.04.2018 16:04 !17 (0) 01h02 eDK /45678901234567 7 8 eF /12345678901234 5 6 TUK /54321987654321 9 8
13b	! 0 05.08.2018 09:23 !22 (0) 00h01 eDK /45678901234567 7 8
	x 0 10.08.2018 07:00 00h02 D /12341234123412 3 4
13c	x 0 05.05.2017 07:15 00h14 D /12345678901234 5 6 eF /12345678901234 5 6
	x 6 05.05.2017 07:15 00h14 D /12345678901234 5 6 eF /12345678901234 5 6
	x 0 12.09.2018 21:00 00h01
	x 0 02.06.2018 21:00 00h30 D /12341234123412 3 4
23	• Lindau • Schmitt Peter •

► Depășiri viteză

1	▼ 24.10.2018 14:50 (UTC)
2	>>▼ 90 km/h
3	o Mustermann Heinz-Dieter eF /12345678901234 5 6 16.06.2021 - GEN2
4	A ABC12345678901234 D /VS VM 612
19	>>13.03.2018 14:15 >>>17.04.2018 17:44 (7)
21	>>>24.05.2017 14:02 00h06 98 km/h 92 km/h (1)
21c	o Förster Thomas eD /98765432109876 5 4 >>>(365)
21a	>>>15.10.2018 11:10 00h30 98 km/h 95 km/h (95) o Rosenz Winfried eDK /45678901234567 7 8
21b	•
21c	o Mustermann Heinz-Dieter eF /12345678901234 5 6
23	•
	o Mustermann Heinz

► Date tehnice

1	▼ 25.10.2018 14:50 (UTC)
2	Te▼
3	o Spedition Mustermüller eD /12341234123412 3 4
3a	o Mustermann Heinz-Dieter eF /12345678901234 5 6 16.06.2021 - GEN2
4	A ABC12345678901234 D /VS VM 612
14	B Continental Automotive GmbH H.-Hertz-Str.45 78052 VS-Villineen 4.0.12345678901234567 GEN 2 e1-84 12345678 2018 V 4xxx 17.04.2018
15	l 87654321 e1-175 02.02.2018 09:15
16	•
17	T Fa. Mustermann & NFZ- Hersteller Schillerstr. 10 Muster kirchen
17a	T eD /45678901234567 8 9 21.01.2018
17b	T 08.03.2016 (1) A ABC12345678901234

↓

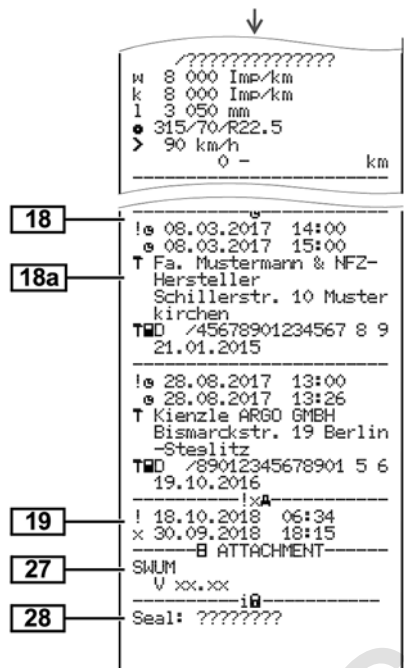

► Activitățile șoferului

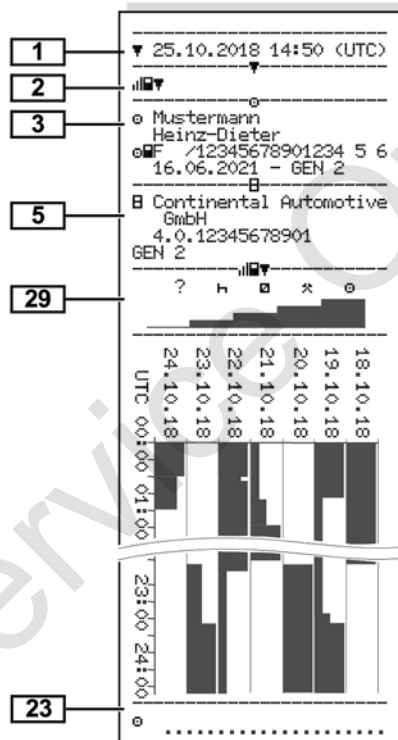

► Diagramă v

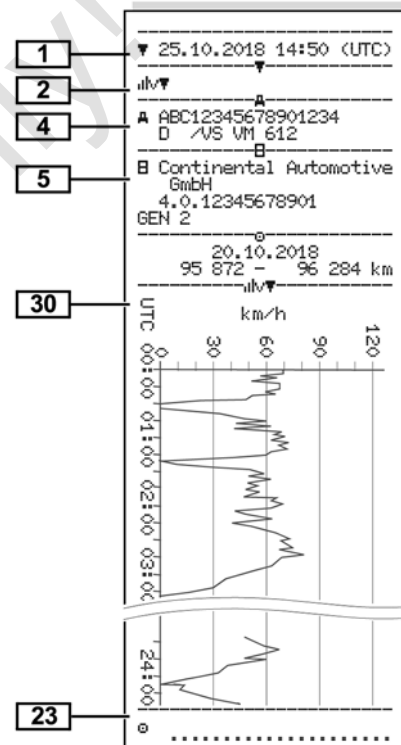

► Diagramă stare D1/D2 (opțiune)

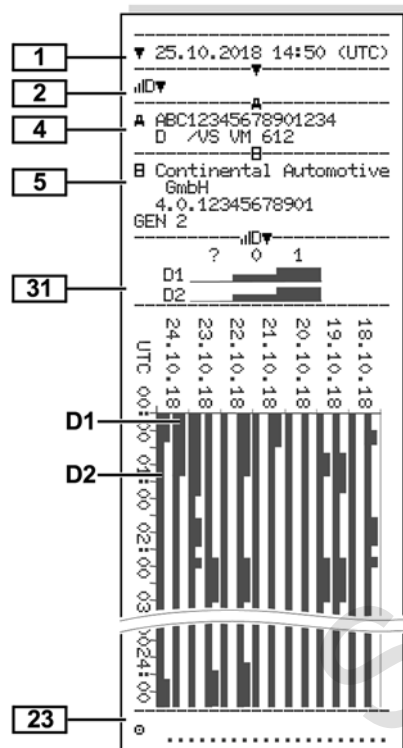

► Profiluri de viteză (opțiune)

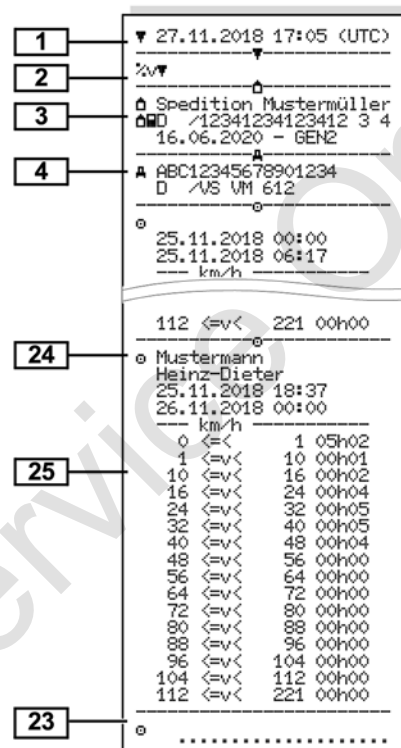

► Profiluri de frecvență a rotației (opțiune)

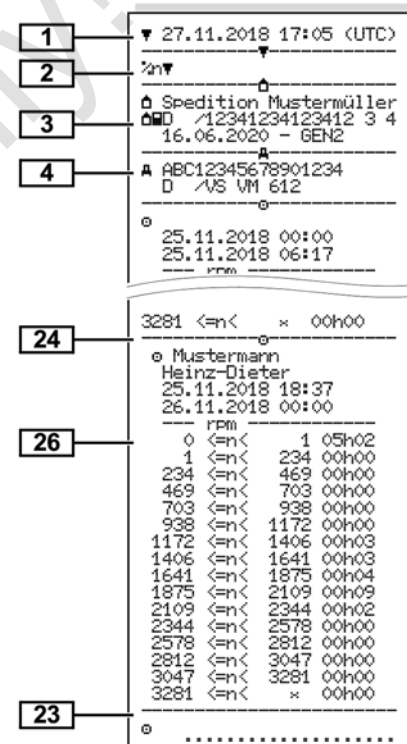

► Cartele tahografice introduse

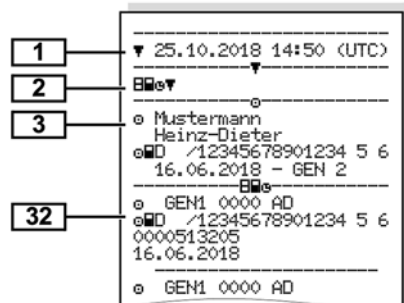

► Imprimare în ora locală

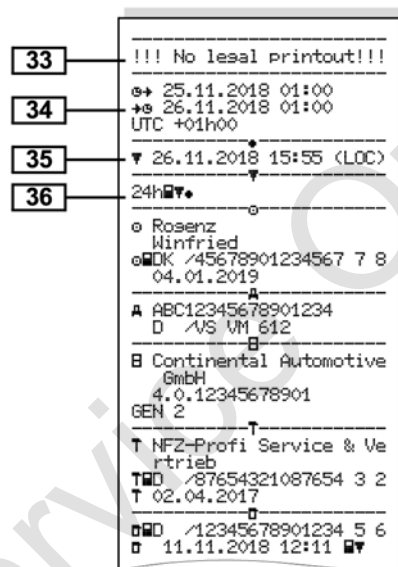

■ Explicație cu privire la imprimări

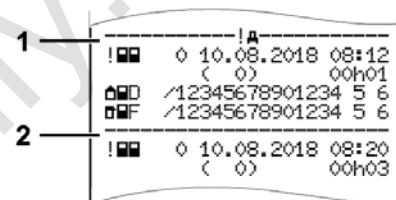

Fig. 126: Explicații cu privire la imprimare

Fiecare imprimare este compusă din blocuri de date, care sunt identificate printr-un identificator de bloc (1).

Un bloc de date conține una sau mai multe propoziții de date, care sunt identificate printr-un identificator de propoziții (2).

► Legenda blocurilor de date

- [1] Generația cartelei tahografice, conform anexei IB (GEN1) și anexei IC (GEN2).
 Data și ora imprimării în timp TUC.





INDICAȚIE

Imprimările reprezentate ale cartelelor de conducător auto indică faptul că în DTCO 4.0 sunt introduse cartele de conducător auto de prima și a doua generație.



Cazuri speciale:

- În cazul în care pentru imprimare s-a introdus doar o cartelă de conducător auto din prima generație, se efectuează raportul zilnic, precum în cazul versiunilor anterioare ale DTCO, fără indicativele GEN1 și GEN2.
- În cazul unei imprimări a unei cartele de conducător auto din a doua generație din DTCO 4.0, dintr-o zi în care cartela a fost introdusă într-un DTCO 3.0 sau o versiune mai veche, toate blocurile sunt imprimate, însă sunt goale. Pentru activități, datele de timp sunt indicate cu 00:00.



[2] Tipul imprimării:

-  = Raportul zilnic al cartelei de conducător auto
-  = Evenimente / deranjamente ale cartelei de conducător auto
-  = Raportul zilnic de la DTCO 4.0
-  = Evenimente / deranjamente de la DTCO 4.0
-  = Depășiri de viteză

Valoarea setată a vitezei maxime admise legislativ este tipărită suplimentar.

-  = Date tehnice
-  = Activitățile conducătorului auto
-  = Diagramă v

Printări opționale:





-  = Diagramă stare D1/ D2*
-  = Profiluri de viteză*

-  = Profiluri de frecvență a rotației*

* = opțiune

[3]

Date titularul cartelei tahografice introduse:

-  = Controlor
-  = Conducător auto
-  = Întreprinzător
-  = Atelier de specialitate / Loc de verificare

- Nume
- Prenume
- Identificare cartelă
- Cartelă valabilă până la ...
- Generația cartelei tahografice (GEN1 sau GEN2)

Pentru cartelele tahografice care nu sunt asociate unei persoane, în locul numelui se pintează numele locului de control, al întreprinderii sau al atelierului.

[3a]	Date titularul următoarei cartelei tahografice
[4]	Identificare vehicul: <ul style="list-style-type: none"> • Seria de identificare a vehiculului • Stat membru admis și numărul de înmatriculare al vehiculului
[5]	Identificare tahograf: <ul style="list-style-type: none"> • Producător tahograf • Număr tahograf DTCO 4.0 • Generația unității vehiculului (GEN1 sau GEN2)
[6]	Ultima calibrare a tahografului <ul style="list-style-type: none"> • Numele atelierului • Identificare cartele atelier • Data calibrării
[7]	Ultimul control <ul style="list-style-type: none"> • Identificare cartelă de control • Data, ora și tipul controlului <ul style="list-style-type: none"> ☐= Descărcare date de pe cartela de conducător auto ☒= Descărcare date de pe

	DTCO 4.0 ☒= Imprimare ☐= Afișare
[8]	Lista tuturor activităților șoferului în ordinea intrării: <ul style="list-style-type: none"> • Ziua calendaristică a imprimării și a contorizării prezenței (numărul zilelor în care s-a utilizat cartela)
[8a]	☒= Perioadă, cartelă neintrodusă: <ul style="list-style-type: none"> • Activități introduse manual după introducerea cartelei de conducător auto cu pictogramă, început și durată
[8b]	Introducerea cartelei de conducător în locaș (fanta cartelei-1 sau fanta cartelei-2): <ul style="list-style-type: none"> • Stat membru admis și codul vehiculului • Kilometrajul la introducerea cartelei
[8c]	Activități cartela de conducător auto:

	<ul style="list-style-type: none"> • Început și durată și statut conducerea vehiculului ☐☐= Regim de exploatare în echipă
[8d]	Condiții specifice: <ul style="list-style-type: none"> • Timp introducere și pictogramă, în exemplul: Feribot sau tren
[8e]	Scoaterea cartelei de conducător auto: <ul style="list-style-type: none"> • Kilometraj și distanța parcursă de la ultima introducere
[8f]	Atenție: Inconsistență posibilă la înregistrarea datelor, deoarece această zi a fost stocată de două ori pe cartela tahografică
[8g]	Activitate incompletă: <ul style="list-style-type: none"> • La imprimarea cu cartela de conducător introdusă, durata activităților și rezumatele zilelor pot fi incomplete.

[8h]	Condiția specifică OUT of scope a fost activată la începutul zilei.	<ul style="list-style-type: none"> • Nume conducător auto • Prenume conducător auto • Identificare cartelă • Cartelă valabilă până la ... 	<ul style="list-style-type: none"> • OUT+= Început (nu e necesar aparatul de control) • +OUT = Sfârșit
[9]	Începutul listării tuturor activităților șoferului la DTCO 4.0: <ul style="list-style-type: none"> • Zi calendaristică a imprimării • Kilometrajul la ora 00:00 și la ora 23:59 	[10c] <ul style="list-style-type: none"> • Stat membru admis și numărul de înmatriculare al vehiculului anterior • Data și ora scoaterii cartelei din vehiculul precedent 	[10g] Scoaterea cartelei de conducător auto: <ul style="list-style-type: none"> • Kilometrajul și distanța parcursă
[10]	Ordinea cronologică a tuturor activităților de la fanta cartelei-1	[10d] <ul style="list-style-type: none"> • Kilometrajul la introducerea cartelei de conducător auto M= a fost efectuată o introducere manuală de date 	[10h] Ordinea cronologică a tuturor activităților de la fanta cartelei-2
[10a]	Perioada în care în fanta cartelei-1 nu a fost introdusă nicio cartelă de conducător auto: <ul style="list-style-type: none"> • Kilometrajul la începutul perioadei • Activități setate în această perioadă • Kilometrajul la sfârșitul perioadei și distanța parcursă 	[10e] Lista activităților: <ul style="list-style-type: none"> • Pictograma activității, început și durată, precum și starea conducerii vehiculului ☐☐= Regim de exploatare în echipă 	[10i] Condiția specifică OUT of scope a fost activată la începutul zilei.
[10b]	Introducerea cartelei de conducător auto:	[10f] Timp introducere și pictograma unei condiții specifice: <ul style="list-style-type: none"> • ☐+= Început feribot / tren • ☐+= Final feribot / tren 	[11] Rezumatul zilei [11a] Locuri introduse: <ul style="list-style-type: none"> • #I# = Început oră cu țara și eventual regiunea (Spania) • #I# = Sfârșit oră cu țara și eventual regiunea (Spania) • Kilometrajul vehiculului Date de poziționare (numai la cartelele de conducător auto de a doua generație)

	<ul style="list-style-type: none"> • Pictograma evenimentului sau deranjamentului. • Data și începutul <p><i>Linia 2:</i></p> <ul style="list-style-type: none"> • Evenimentele a căror securitate este vulnerabilă sunt detaliate printr-o criptare suplimentară. ➔ <i>Setul de date pentru evenimente sau deranjamente</i> [▶ 136] • Durata evenimentului sau deranjamentului <p><i>Linia 3:</i></p> <ul style="list-style-type: none"> • Statul membru admis și numărul de înmatriculare al vehiculului la care au apărut evenimentele sau deranjamentele 	<p>[13b] Lista tuturor deranjamentelor înregistrate sau permanente la DTCO 4.0</p> <p>[13c] Set de date al evenimentului sau deranjamentului</p> <p><i>Linia 1:</i></p> <ul style="list-style-type: none"> • Pictograma evenimentului sau deranjamentului. • Criptare aplicație set de date. ➔ <i>Setul de date pentru evenimente sau deranjamente</i> [▶ 136] • Data și începutul <p><i>Linia 2:</i></p> <ul style="list-style-type: none"> • Evenimentele a căror securitate este vulnerabilă sunt detaliate printr-o criptare suplimentară. ➔ <i>Criptarea următoarei descrieri</i> [▶ 138] • Numărul evenimentelor asemănătoare din această zi ➔ <i>Numărul evenimentelor asemănătoare</i> [▶ 138] 	<ul style="list-style-type: none"> • Durata evenimentului sau deranjamentului • <i>Linia 3:</i> • Identificarea cartelelor de conducător auto introduse la începutul sau la sfârșitul evenimentului sau deranjamentului (maxim patru intrări) •  se afișează, dacă nu este introdusă nicio cartelă de conducător auto <p>[14] Identificare tahograf:</p> <ul style="list-style-type: none"> • Producător tahograf • Adresa producătorului tahografului • număr • Numărul autorizației tipului de construcție • Numărul seriei • An de fabricație • Versiunea și data instalării softului de exploatare
[13]	Lista ultimelor cinci evenimente/deranjamente stocate sau încă active la DTCO 4.0		
[13a]	Lista tuturor evenimentelor înregistrate sau permanente la DTCO 4.0		

[15]	Identificare generator: <ul style="list-style-type: none"> • Numărul seriei • Numărul autorizației tipului de construcție • Data / ora ultimei cuplări la DTCO 4.0 	<p>⊖ = Instalare după reparare – aparat de schimb; primele date de calibrare pentru vehiculul actual</p> <p>4= Verificare regulată</p> <p>5= Introducerea numărului de înmatriculare de către întreprindere</p> <ul style="list-style-type: none"> • Seria de identificare a vehiculului • Statul membru admis și numărul de înmatriculare • Ⓜ = Turația vehiculului • Ⓚ = Constantă setată la DTCO 4.0 pentru aproximarea vitezei • Ⓛ =Circumferința reală a pneului • Ⓜ = Mărime pneu • > = Viteza maximă admisă legislativ • Kilometraj vechi și nou 	[18a]	Lista datelor disponibile despre setarea timpului: <ul style="list-style-type: none"> • Data și ora, vechi • Data și ora, schimbat • Numele atelierului care a setat timpul • Adresa atelierului • Identificare cartele atelier • Cartelă atelier valabilă până la ... <p>În al 2-lea set de date este evident că timpul TUC setat a fost corectat de un atelier de specialitate autorizat</p>
[16]	Identificarea modulului GNSS	[18]	[19]	Ultimul eveniment înregistrat și ultimul deranjament: <ul style="list-style-type: none"> ! = cel mai nou eveniment, data și ora × = cel mai nou deranjament, data și ora
[17]	Date calibrare		[20]	Informații la controlul Depășirea vitezei: data și ora ultimului control
[17a]	Lista datelor de calibrare (în seturi de date): <ul style="list-style-type: none"> • nume și adresă atelier • Identificare cartele atelier • Cartelă atelier valabilă până la ... 			
[17b]	Data și scopul calibrării: <ul style="list-style-type: none"> 1 = Activare; înregistrarea datelor de calibrare cunoscute în momentul activării 2 = Prima instalare (primele date de calibrare după activarea DTCO 4.0 			

	Data și ora primei depășiri de viteză de la ultimul control și numărul următoarelor depășiri		Dacă într-un bloc nu există niciun set de date pentru o depășire a vitezei, se afișează >>----.		<ul style="list-style-type: none"> • Nume conducător auto • Prenume conducător auto • Identificare cartelă
[21]	Prima depășire de viteză după ultima calibrare	[22]	Perioade cu comandă de la distanță activată: <ul style="list-style-type: none"> • = Timp început • = Timp sfârșit <p>Înregistrarea se face separat pentru conducătorul auto 1 și pentru conducătorul auto 2. Pe raport sunt indicați timpii ambilor conducători auto, chiar dacă sunt identici.</p>		Lipsa datelor despre titularul cartelei înseamnă: nu este introdusă nicio cartelă de conducător auto în slotul pentru cartele-1. <ul style="list-style-type: none"> • Început înregistrare profil cu dată și oră • Sfârșit înregistrare profil cu dată și oră <p>Sunt generate noi profiluri:</p> <ul style="list-style-type: none"> • prin introducerea / scoaterea unei cartele tahografice din slotul pentru cartele-1, • prin schimbarea zilei, • prin corectura timpului TUC • printr-o întrerupere a curentului.
[21a]	Cele 5 cele mai grave depășiri de viteză din ultimele 365 de zile	[23]	Date scrise de mână: <ul style="list-style-type: none"> • = Locul controlului • = Semnătură controlor • = Timp început • = Timp sfârșit • = Semnătură conducător auto 	[25]	Înregistrare profiluri de viteză:
[21b]	Ultimele 10 depășiri de viteză înregistrate. În plus se înregistrează și cea mai mare depășire de viteză pe zi.	[24]	Date la titularul cartelei profilului înregistrat:		
[21c]	Înregistrări la depășirile de viteză (în ordine cronologică după cea mai mare Ø viteză): <ul style="list-style-type: none"> • Data, ora și durata depășirii • Cea mai mare viteză de depășire și viteza Ø, numărul evenimentelor asemănătoare din această zi • Nume conducător auto • Identificare cartela conducătorului auto 				

	<ul style="list-style-type: none"> • Lista domeniilor de viteză definite și perioada de timp în acest domeniu • Domeniu: $0 \leq v < 1 =$ Staționare vehicul <p>Profilul vitezei este împărțit în 16 zone. Domeniile autonome pot fi setate individual la instalare.</p>	<p>[29] Marcarea activităților:</p> <ul style="list-style-type: none"> • Legenda simbolurilor • Începând cu ziua selectată, se formează o diagramă a activităților ultimelor 7 zile calendaristice 	<p>Conform regulamentului (de exemplu, obligația de păstrare a documentelor) este invalidă imprimarea în oră locală</p>
<p>[26]</p>	<p>Înregistrare profiluri de turație:</p> <p>Lista domeniilor definite de turație motor și perioada de timp în acest domeniu:</p> <p>Domeniu: $0 \leq n < 1 =$ motor oprit</p> <p>Domeniu: $3281 \leq n < x =$ infinit</p> <p>Profilul turației este împărțit în 16 zone. Domeniile autonome pot fi setate individual la instalare.</p>	<p>[30] Înregistrare prin diagrama vitezelor din ziua selectată</p>	<p>[34] Intervalul imprimării în oră locală.</p> <p>☐➔ = Începutul înregistrării</p> <p>➔☐ = Sfârșitul înregistrării</p> <p>UTC + 01h00 = Diferența dintre timpul TUC și ora locală.</p>
<p>[27]</p>	<p>Date specifice producătorului:</p> <ul style="list-style-type: none"> • Numărul versiunii modulului upgrade software (SWUM) 	<p>[31] Înregistrarea grupurilor suplimentare de lucru, ca utilizarea Blaulicht, Martinshorn etc.:</p> <ul style="list-style-type: none"> • Legenda simbolurilor • Începând cu ziua selectată se formează o diagramă a intrărilor de stare D1/D2 ale ultimelor 7 zile calendaristice. 	<p>[35] Data și ora imprimării în oră locală (LOC).</p>
<p>[28]</p>	<p>Numărul sigiliului carcasei la DTCO 4.0</p>	<p>[32] Enumerarea cronologică a cartelelor de conducător auto introduse</p>	<p>[36] Tipul imprimării, de exemplu, SIMBOL în oră locală</p>
		<p>[33] Atenție, vă rog: Imprimare neautorizată.</p>	

■ Setul de date pentru evenimente sau deranjamente

DTCO 4.0 înregistrează și stochează datele la fiecare eveniment sau deranjament constat după reguli prescrise.

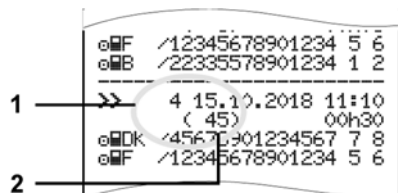

(1) Aplicație set de date

(2) Numărul evenimentelor asemănătoare din această zi

Aplicația setului de date(1) determină cauza înregistrării unui eveniment sau unui deranjament. Evenimente de același tip care au apărut repetat în această zi apar la poziția (2).

► Criptare aplicație set de date.

Următorul rezumat indică evenimentele și deranjamentele ordonate după tipul erorii (cauza) și coordonarea aplicației setului de date.

Picto.	Cauză	Aplicații
!⊠	Conflict cartele ²⁾	0
!⊠	Cursă fără cartelă validă ²⁾	1 / 2 / 7
!⊠	Pornire în cursă	3
!⊠	cartelă neînchisă	0
>>	Viteză prea mare ²⁾	4 / 5 / 6
!⊠	Întrerupere curent	1 / 2 / 7
!⊠	Deranjament generator	1 / 2 / 7
!⊠	Conflict deplasare ²⁾	1 / 2
!⊠	Violarea securității	0
!⊠	Suprapunere timp ¹⁾	-
!⊠	Cartela nu este validă ³⁾	-

Tab. 1: Evenimente

Picto.	Cauză	Aplicații
⊠	Deranjament cartele	0
⊠	Deranjament aparat	0 / 6
⊠	Deranjament imprimantă	0 / 6
⊠	Deranjament descărcare date	0 / 6
⊠	Deranjament generator	0 / 6

Tab. 2: Deranjamente

1) Acest eveniment este stocat numai pe cartela de conducător auto.

2) Acest eveniment / deranjament se stochează acum pe DTCO 4.0.

3) DTCO 4.0 nu stochează acest eveniment.

9

Rezumat aplicație set de date

Aplicație	Semnificație
0	Unul dintre cele mai noi evenimente sau deranjamente.
1	Cel mai lung eveniment al uneia dintre ultimele 10 zile în care a apărut un eveniment.
2	Unul dintre cele mai lungi 5 evenimente din ultimele 365 de zile.
3	Ultimul eveniment al uneia dintre ultimele 10 zile în care a apărut un eveniment.
4	Cel mai grav eveniment al uneia dintre ultimele 10 zile în care a apărut un eveniment.
5	Unul dintre cele mai grave 5 evenimente din ultimele 365 de zile.
6	Primul eveniment sau primul deranjament după ultima calibrare.

Aplicație	Semnificație
7	Un eveniment activ sau un deranjament permanent.

Numărul evenimentelor asemănătoare

Aplicație	Semnificație
0	Stocarea Numărul evenimentelor asemănătoare nu este necesară pentru acest eveniment.
1	În această zi a apărut un eveniment de acest tip.
2	În această zi au apărut două evenimente de acest tip și numai unul a fost stocat.
n	În această zi au apărut n evenimente de acest tip și numai unul a fost stocat.

► Criptarea următoarei descrieri

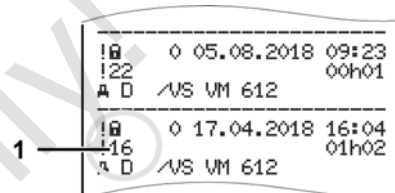

Fig. 127: Explicații cu privire la codare

Evenimentele a căror securitate este vulnerabilă sunt detaliate printr-o criptare suplimentară (1).

Încercări de violare a securității la DTCO 4.0

Cod	Semnificație
10	Fără alte date
11	Autentificare eșuată a generatorului
12	Eroare de autentificare a cartelei de conducător auto
13	Schimbare neautorizată a generatorului

Cod	Semnificație
14	Eroare integritate; autenticitatea datelor de pe cartela de conducător auto nu este garantată
15	Eroare integritate, autenticitatea datelor stocate ale utilizatorului nu este garantată.
16	Eroare internă la înregistrarea datelor
18	Manipulare hardware

Cod	Semnificație
24	Deschidere neautorizată a carcasei
25	Manipulare hardware

Încercări de încălcare a securității la generatorul de impulsuri

Cod	Semnificație
20	Fără alte date
21	Autentificare eșuată
22	Eroare integritate; autenticitatea datelor stocate nu este garantată.
23	Eroare internă la înregistrarea datelor

Asistență și obligație de verificare

Curățarea

Testare obligatorie

Service Only!

Asistență și obligație de verificare

■ Curățarea

► Curățare DTCO 4.0

- Curățați DTCO 4.0 cu o lavetă ușor umezită sau cu o lavetă pentru curățare cu microfibre.

Cea din urmă se pot obține de la centrul dvs. autorizat de service și distribuție.

⚠ ATENȚIE

Prevenți deteriorările

- Nu utilizați detergenți corozivi și nici diluanți sau benzină.

► Curățați cartela tahografului

- Curățați contactele murdare ale cartelei tahografice cu o lavetă ușor umezită sau cu o lavetă pentru curățare cu microfibre.

Cea din urmă se pot obține de la centrul dvs. autorizat de service și distribuție.

⚠ ATENȚIE

Prevenți deteriorările

Pentru curățarea contactelor unei cartele tahografice nu utilizați diluanți sau benzină.

■ Testare obligatorie

Serviciul de întreținere preventivă nu este necesar pt DTCO 4.0

- Solicitați verificarea funcționarea regulamentară DTCO 4.0, cel puțin o dată la doi ani, unui atelier de specialitate autorizat.

Reexaminările sunt necesare, dacă sunt îndeplinite următoarele puncte:

- Au avut loc schimbări la vehicul, de exemplu la numărul de impulsuri sau la circumferința anvelopei.
- La DTCO 4.0 a fost efectuată o reparare.
- Numărul de înmatriculare al vehiculului se modifică.
- Timpul TUC este deviat cu mai mult de 20 de minute.

10

⚠ ATENȚIE**Țineți cont de reexaminare**

- Aveți grijă să fie reînnoită plăcuța de instalare după fiecare verificare și să conțină indicațiile prescrise.
- Aveți grijă ca în timpul procedurii de verificare prescrise să nu fie întreruptă tensiunea de alimentare a DTCO 4.0 mai mult de o lună, de exemplu, prin separarea bateriei de vehicul. Acest lucru conduce la descărcarea bateriei din DTCO 4.0, prin urmare, la defectare. DTCO 4.0 nu se mai poate utiliza și trebuie eliminat ca deșeu.

INDICAȚIE

Intrare eronată în KITAS 4.0 2185

- În cazul unei întreruperi de curent, poate avea loc o intrare eronată în KITAS 4.0 2185.

Eliminarea defectelor

Asigurarea datelor prin atelierul de specialitate

Supratensiune / subtensiune

Eroare comunicarea cartelei

Service Only

Eliminarea defectelor

■ Asigurarea datelor prin atelierul de specialitate

Atelierele de specialitate autorizate pot să descarce date de pe DTCO 4.0 și să le furnizeze întreprinderii corespunzătoare.

Dacă descărcarea datelor nu este posibilă, atelierele de specialitate sunt autorizate să elibereze întreprinzătorului o confirmare scrisă asupra acestui fapt.

⚠ ATENȚIE

Asigurare date

- Arhivați datele sau păstrați confirmarea scrisă pentru eventualele întrebări.

■ Supratensiune / subtensiune

O tensiune de alimentare prea mică sau prea mare a DTCO 4.0 apare pe afișajul standard (a) în acest mod:

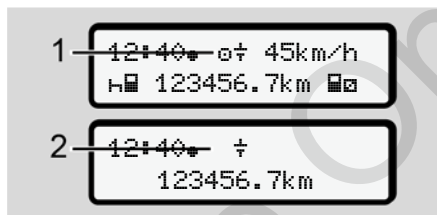

Fig. 128: Afișare - Deranjament în alimentarea cu energie electrică

INDICAȚIE

Dacă în caz de supratensiune sau subtensiune una dintre fantele pentru cartele este deschisă, nu introduceți cartela tahografului.

Cazul 1: ⚡ (1) Supratensiune

INDICAȚIE

În caz de supratensiune, afișajul se oprește, iar butoanele se blochează.

DTCO 4.0 memorează la fel activitățile. Funcțiile de imprimare sau afișare de date ca și introducerea sau scoaterea unei cartele tahografice nu sunt posibile.

Cazul 2: ⚡ (2) Subtensiune

Acest caz corespunde unei întreruperi în alimentarea cu energie electrică.

Apare afișajul standard.

DTCO 4.0 nu-și poate îndeplini funcția de aparat de control. Activitățile conducătorului auto nu se înregistrează.

► Întrerupere curent

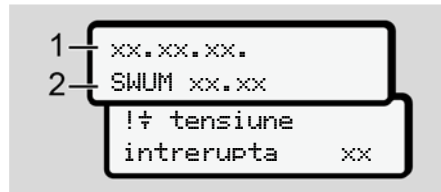

Fig. 129: Afișaj - Întrerupere curent

În momentul în care apare din nou tensiunea, pe ecran vor fi afișate pentru cca. 5 secunde versiunea software-ului de funcționare (1) și versiunea software-ului modulului de upgradare (2).

În continuare, DTCO 4.0 anunță !⚡ întreruperea de curent.

⚠ ATENȚIE

Afișaj permanent al ⚡

- În cazul în care tensiunea la bord este corectă, se afișează simbolul ⚡: Vă rugăm să contactați un atelier de specialitate autorizat.
- În cazul unei defecțiuni la DTCO 4.0 sunteți obligați să menționați activitățile în scris.
➔ *Activități înregistrate în scris* [58]

■ Eroare comunicarea cartelei

Dacă apare o eroare de comunicare a cartelei, conducătorului auto i se solicită să-și extragă cartela.

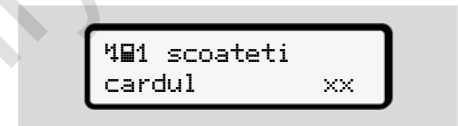

Fig. 130: Afișajul - Ejectare cartelă

Apăsați tasta **OK**.

În timpul ejectării cartelei, se încearcă din nou comunicarea cu aceasta. Dacă și această încercare eșuează, pornește automat o imprimare a ultimelor activități salvate pentru această cartelă.

INDICAȚIE

Prin acest raport tipărit, conducătorul auto își poate documenta totuși activitățile.

Raportul tipărit trebuie semnat de către conducătorul auto.

Conducătorul auto își poate înregistra pe raportul tipărit toate activitățile (cu excepția timpilor de condus), până la o nouă introducere a cartelei conducătorului auto.

INDICAȚIE

Conducătorul auto poate imprima un raport zilnic al unității montate pe vehicul și își poate înregistra activitățile sale suplimentare până la următoarea introducere a cartelei, semnând raportul.

INDICAȚIE

În cazul unei absențe mai îndelungate – de ex. în timpul unui repaus de o zi sau de o săptămână, cartela conducătorului auto trebuie extrasă din slot.

► Sertarul imprimantei defect

Dacă sertarul imprimantei este defect, acesta poate fi înlocuit.

- Adresați-vă atelierului dvs. de specialitate autorizat.

► Ejectare automată a cartelei tahografice

Dacă DTCO 4.0 identifică o defecțiune în comunicarea cartelei, el încearcă să transmită datele existente pe cartela tahografică.

Conducătorul auto este informat în legătură cu defecțiunea prin mesajul  Ejectare cartelă și i se solicită să extragă cartela de conducător auto.

Imprimarea ultimelor activități salvate pentru cartela conducătorului auto are loc automat.

→ *Activități înregistrate în scris [► 58]*

Date tehnice

DTCO 4.0

Rolă de hârtie

Service Only!

Date tehnice**■ DTCO 4.0**

DTCO 4.0	
Valoare finală domeniu de măsură	220 km/h (conform anexei IC) 250 km/h (pentru alte utilizări ale vehiculului)
Ecran cu cristale lichide	2 linii cu câte 16 caractere
Temperatură	Exploatare: -20 până la +70 °C Depozitare: -20 până la +85 °C
Tensiune	12 V sau 24 V CC
Greutate	600 g (+/- 50g)
Consum de curent	Standby: 12 V: max. 30 mA; 24 V: max. 20 mA Exploatare: 12 V: max. 5,0 A; 24 V: max. 4,2 A
EMV/ EMC	ECE R10
Unitate printare termică	Dimensiune caracter: 2,1 x 1,5 mm Lățime imprimare: 24 caractere/linie Viteza: cca. 15 – 30 mm/sec. Imprimarea diagramelor
Tip de protecție	IP 54
DTCO 4.0 ADR varianta rezistentă la explozii	
Zonă de risc de explozie	Zona 2
Clasa de temperatură	T6 Exploatare: -20 până la +65 °C

■ Rolă de hârtie

Condiții de mediu ambiant	Temperatură: de la -25 °C până la +70 °C
Dimensionări	Diametru: cca. 27,5 mm Lățime: 56,5 mm Lățime: cca. 8 m
Nr. comandă	1381.90030300 Rolele de hârtie de schimb originale se obțin de la centrul dvs. autorizat de service și distribuție.

INDICAȚIE

Utilizați exclusiv hârtie pentru imprimare VDO originală, pe care sunt notate următoarele indicative:

- Tahograf tipul (DTCO 4.0) cu marca de conformitate **e1 84**
- cod de înregistrare **e1 174** sau **e1 189**.

Anexa

Declarație de conformitate

Accelerarea activităților (extras)

Accesoriu opțional

Service Only!

Anexa

■ Declaratie de conformitate



Interior

NR. HOM_007

EU-Konformitätserklärung
EU Declaration of Conformity

Wir erklären hiermit als Hersteller, dass die nachstehend beschriebene Einrichtung bei bestimmungsgemäßer Verwendung die Anforderungen der Richtlinie Nr. 2014/53/EU (RED Richtlinie) und wenn anwendbar die Anforderungen der Richtlinie Nr. 2014/34/EU für Geräte und Schutzsysteme zur Vermeidung in explosionsgefährdeten Bereichen erfüllt.

We as manufacturer hereby declare that the following described equipment when used for its intended purpose is in conformity with the relevant Union harmonization legislation, Directive No. 2014/52/EU (RED Directive) and if applicable Directive No. 2014/34/EU for equipment and protective systems for use in potentially explosive atmospheres.

Hersteller
Manufacturer
Continental Automotive GmbH
Heinrich-Hertz-Str. 45, 78632 Villingen-Schwenningen

Gerät
Equipment
Intelligenter Fahrschreiber Typ DT100 1381
Smart tachograph type DT100 1381

Gerätevarianten
Variants of the equipment
Varianten mit GNSS und DSRC:
variants with GNSS and DSRC:
DT100 1381.x.x.x.x.1.x
DT100 1381.x.x.x.x.2.x
DT100 1381.x.x.x.x.3.x
Varianten mit GNSS und DSRC:
variants with GNSS and DSRC:
DT100 1381.x.x.x.x.4.x
DT100 1381.x.x.x.x.5.x
DT100 1381.x.x.x.x.6.x

ADR Varianten:
variants for ADR vehicles:
DT100 1381.Z.x.x.x.x.x
DT100 1381.3.x.x.x.x.x
DT100 1381.4.x.x.x.x.x
DT100 1381.7.x.x.x.x.x

TÜV 03 ATEX 2324 X
Nur anwendbar für ADR Varianten
Only applicable for ADR variants

TCV 03 ATEX 2324 X
Nur für Funkzulassung der RED Varianten anwendbar
Only applicable for RED certification

CTC advanced GmbH Untereuhemer Str. 6-10,
66117 Saarbrücken, DE 0682

EU-Baumusterprüfbescheinigung
EU type examination certificate
Anwendbar für alle oben genannten Varianten
Applicable for the above mentioned variants

Benannte Stelle
Notified body
CTC advanced GmbH
Untereuhemer Str. 6-10,
66117 Saarbrücken, DE 0682

Continental Automotive GmbH
78632 Villingen-Schwenningen
Tel: +49 (0)7245 610
Fax: +49 (0)7245 610
www.continental-corporation.com

Geschäftsbereich:
General Customer
Händler/Dealers
Hansel Bahnen
UStId. Nr. DE316490603

StB der Gesellschaft:
Hansel Bahnen
Hansel Bahnen
UStId. Nr. DE316490603

Fig. 131: Declaratie de conformitate - 1

- 2 -

Continental

Nur anwendbar für ADR Varianten:
Only applicable for ADR variants:

TÜV NORD CERT GmbH, Geschäftsstelle Hannover, Am TÜV 1,
30519 Hannover, **CE 0044**

Nur anwendbar für ADR Varianten:
Only applicable for ADR variants:
EN 11312(G, Ex ec) (B) IIC T6

Verwendete harmonisierte Normen
Used/harmonized standards

Richtlinien:
Directive:

EN 300 674-1 V1.2.1, EN 300 674-2 V2.1.1;
EN 303 413 V1.1.1

Draft EN 301 489-1 V2.3.0; Final Draft EN 301 489-3 V2.1.1;
Draft EN 301 489-19 V2.1.0

EN 62368-1:2014 IAC:2015 A11:2017
EN 62479:2010

Nur anwendbar für ADR Varianten:
Only applicable for ADR variants:

EN 60079-0:2012+A11:2013;
EN 60079-7:2015;
EN 60079-11:2012

Andere angewandte Richtlinien
Other used directives

VO (EU) Nr. 165/2014, VO (EU) 2016/796, ECE R10 Rev. 05

Vilippen, Schweinigen, der (1/16 2018) 10, 15
Continental Automotive GmbH

Winfried Rogenz
Head of Homologation

Name / Name
Funktion / function

Unterschrift
signature

Dr. Harald Jordan
Head TTS Product and Project
Quality

Name / Name
Funktion / function

Unterschrift
signature

Diese Erklärung bescheinigt die Übereinstimmung mit den genannten Richtlinien, in person keine Bescheinigungs- oder Halbbescheinigungs nach §43 StGB. Die Sachverständigen der inspektionen Produktdocumentation sind zu beachten.
This declaration certifies the conformity to the specified directives but does not imply any warranty for properties. The safety documentation accompanying the product shall be considered in detail.

Fig. 132: Declaratie de conformitate - 2

■ Accelerarea activităților (extras)

BEZEICHNUNG VON DATENSITEN (1)
(VERORDNUNG (EG) Nr. 91/2008 ODER AETR (2))

Vor jeder Fahrt maschinenlesbar auszufüllen und zu unterschreiben.
Zusammen mit den Original-Kennzeichenschildern aufzubewahren.
Falsche Bescheinigungen stellen einen Verstoß gegen geltendes Recht dar.

Von Unternehmen auszufüllender Teil

1 Name des Unternehmens: _____
2 Straße, Hausnr., Postleitzahl, Ort, Land _____
3 Telefon-Nr. (mit internationaler Vorwahl) _____
4 Fax-Nr. (mit internationaler Vorwahl) _____
5 E-Mail-Adresse: _____

Ich, der/die Untersicherte/r

6 Name und Vorname: _____
7 Position im Unternehmen: _____

erkläre, dass sich der Fahrer/die Fahrerin:

8 Name und Vorname: _____
9 Geburtsdatum (Tag, Monat, Jahr): _____
10 Nummer des Führerscheins, des Personalausweises oder des Reisepasses: _____
11 der/die im Unternehmen tätig ist/sind (Tag, Monat, Jahr): _____

im Zeitraum:

12 von (Stunde/Tag/Monat/Jahr): _____
13 bis (Stunde/Tag/Monat/Jahr): _____

14 sich im Krankheitsurlaub befindet (?)
15 sich im Erholungsurlaub befindet (?)
16 sich im Urlaub oder in Ruhestand befindet (?)
17 ein von Anwendungsbereich der Verordnung (EG) Nr. 91/2008 oder der AETR ausgenommenes Fahrzeug genutzt hat (?)
18 andere Tätigkeiten als Lenkstätigkeiten ausgeübt hat (?)
19 zur Verfügung stand (?)

20 Ort: _____ Datum: _____
Unterschrift _____

21 Ich, der Fahrer/die Fahrerin, bestätige, dass ich im vorstehend genannten Zeitraum kein oder den Anwendungsbereich der Verordnung (EG) Nr. 91/2008 oder der AETR betreffendes Fahrzeug genutzt habe.

22 Ort: _____ Datum: _____
Unterschrift des Fahrer/die Fahrerin _____

(1) Eine entsprechende und zureichende Fälschung dieses Formblatts ist verfügbar unter der Internetadresse: <http://www.ec.europa.eu>
(2) Europäische Übereinkommen oder die AETR des internationalen Straßenverkehrs betreffender Fahrerlizenzen.
(3) Nur ein Mitgliedstaat.

Fig. 133: Accelerarea activităților

■ Accesoriu opțional

► DLKPro Download Key



Cu ajutorul DLKPro Download Key puteți descărca și arhiva conform legislației, datele din DTCO 4.0 și cele de pe cartela conducătorului auto.

Număr comandă: **A2C59515252** cu activarea cititorului de cartele.

► DLKPro TIS-Compact



Cu ajutorul DLKPro TIS-Compact puteți descărca, arhiva și vizualiza conform legislației, datele din DTCO 4.0 și cele de pe cartela conducătorului auto.

Numere comandă:

- Europa - **A2C59515252** cu activarea cititorului de cartele
- Franța - **A2C59516565** cu activarea cititorului de cartele

► DTCO® Smart Link



DTCO® SmartLink servește drept conexiune fără fir de la DTCO 4.0 la un dispozitiv cu funcție Bluetooth (de ex. smartphone).

Număr comandă DTCO® SmartLink Pro pentru iOS și Android: **1981-2000000101**

► **DLD® Short Range II și DLD® Wide Range II**



Prin intermediul DLD Short Range și DLD Wide Range puteți transfera datele descărcate, prin WLAN, resp. GPRS, în sistemul dvs. de management al parcurilor de mașini sau într-un software de evaluare.

Numere comandă:

- DLD Short Range II – **A2C59516619**
- DLD Wide Range II – **A2C59516626**

► **Cartelele și șervețelele de curățare**



Cu ajutorul cartelelor de curățare, curățați slotul pentru cartele al DTCO 4.0.

Șervețelele de curățare servesc la curățarea cartelelor dvs. de conducător auto și /sau de întreprindere.

Numere comandă:

- Cartele de curățare – **A2C59513382** (12 cartele)
- Șervețele de curățare – **A2C59511849** (12 șervețele)
- Șervețele de curățare (set) – **A2C59511838** (6 cartele / 6 șervețele)

Sumarul modificărilor

Rezumat achiziție

Service Only!

Sumarul modificărilor

■ Rezumat achiziție

Prezentul manual de utilizare este valabil pentru următoarele versiuni de aparat DTCO:

Stare achiziție (vezi plăcuța cu caracteristici)	Instrucțiuni de operare	Modificări ale manualului de utilizare
 <p>Rel. 4.0</p>	BA00.1381.40 100 125	Revizia și structurarea completă a instrucțiunilor

INDICAȚIE

Starea de achiziție a tahografului se obține în stare montată din imprimarea **Date tehnice**.

➔ *Date tehnice* [▶ 125]

INDICAȚIE

Acest manual de utilizare nu este potrivit pentru versiuni mai vechi ale DTCO.

Index alfabetic**A**

Accelerarea activităților	153
Activare	
Comanda de la distanță	94
Activități	
completare manuală - introducere la cartelă	54
Introducerea și completarea ulterioară a timpului de odihnă	62
Afișaj	
Afișaj (a)	44
Afișaje standard la mers	44
Autovehicul	98
Conducătorul auto-1/conducătorul auto-2	97
Contor VDO (opțiune)	111
Sub- / supratensiune	144
Timpii de condus și de odihnă	44
Afișaj la staționarea vehiculului	76
Afișaj standard (a)	44
Afișaje standard	76
Afișare timpii cartelei de conducător auto	77
Anunțuri	114
Aparat protejat la explozii	25
Avertizare - timp de condus	110
Avertizare timp de condus	110
Avertizări timp de condus	

Mesaj	102
-------------	-----

B

Blocare acces meniu	87
---------------------------	----

C

Calibrare	27
Cartela de conducător auto	
Date	32
extragere	60
Funcții	52
Prima introducere	55, 66
Cartela de întreprindere	
Afișare număr	98
Date	32
Funcțiile cartelei întreprinderii	69
Prima introducere	70
Cartela tahografică	28
curățare	141
introducere	46
cartelă	
Descărcarea datelor	49
introducere	46
Manipulare	49
solicitare	61
Cartele de curățare (accesorii)	154
Cartelele tahografice:scoatere automată	146

CE 561/2006	17
CE/2006/22/	17
Comanda de la distanță	24
Completare	
Introducere manuală de date.....	61
Manual - introducere la cartelă	54
Completare manuală	
introducere la cartelă	54
Conducător auto-1 - Definiție	13
Contor VDO	
Afișaj	45
Afișaj la activitatea timp de lucru.	82
Afișare la activitatea Timp de odihnă.....	81
Afișare valori săptămânale	83
Afișare valori zilnice	82
Afișarea stării	83
Descriere	78
Descrierea afișajelor	79
Contrast	23
Control (regim de funcționare).....	27
Convenția AETR.....	10
Copia de siguranță a datelor de la atelier.....	144
Curățare	141

D

Date

Descărcare de pe cartelă.....	49
Descărcare din memoria de masă.....	50
Identificare	50
Date cu caracter personal	10
Date tehnice	148
Denumiri	10
Deranjamente	
Mesaj	101
Vedere de ansamblu.....	109
Descărcare de la distanță.....	50
Display.....	22, 23
DLD Short Range II	154
DLD Wide Range II	154
DLKPro Download Key.....	153
DLKPro TIS-Compact.....	153
Download Key	49, 153
DTCO 1381 Release 4.0	10
DTCO® SmartLink	153

E

Estompare	25
Estompare (ecran).....	23
Evenimente	
Vedere de ansamblu.....	106
Exploatare (regim de funcționare).....	27
Exploatare în echipă.....	10, 65
Exploatare mixtă.....	10

F			
Fantă cartelă	22, 23	Conducătorul auto-1/conducătorul auto-2 - început țară ..	92
Feribot / Tren		Conducătorul auto-1/conducătorul auto-2 - țară	92
Intrare date	95	Deblocarea funcțiilor suplimentare	96
Mesaj	103	Feribot / Tren	95
Funcțiile meniului		Ora locală	96
Părăsire automată	87	Oră locală întreprindere	96
Părăsire manuală	87	Sfârșit țară	93
Fusuri orare	33	Vehicul - Out început / sfârșit	94
G		Introducere date țară (introducere manuală)	56
Grupul-țintă	11	Introducere manuală de date	
H		Posibilitate de corectură	61
Hârtie pentru imprimantă		Trecerea unor activități înaintea altora	64
Înlocuire; înlocuirea hârtiei	119	Introducerea numărului de înmatriculare	72
I		Introducerea numărului de înmatriculare oficial	72
Imprimantă	22	Introducerea orei locale a întreprinderii	96
Imprimare		Introduceri manuale	61
Autovehicul	89	Continuarea activităților	63
Conducătorul auto-1/conducătorul auto-2	88	Îndepărtarea hârtiei prinsă în imprimantă	120
Imprimarea datelor		Înregistrare activități	58
Pornirea imprimantei	118	Întreprindere (regim de funcționare)	27
Interfața frontală	10, 22, 24	Înteruperea introducerii	56
Intrare date		L	
		Limba	
		Introducere la cartelă	53
		Limba afișată	47
		Setare manuală	77
		Logare întreprindere	71

Luminozitate 23

M

Memoria de masă 32

Definiție 10

Descărcarea datelor 50

Mesaje 101

Afișaj pe ecran 45

Cauze 45

Confirmare 102

Deranjament 109

Feribot / Tren 103

Semnificație 101

Stadiu de execuție 103

Mesaje de eroare 101, 109

Modificare

Setări date cu caracter personal ITS 93

Modificare: Setări date cu caracter personal VDO 93

N

Navigare

La funcțiile meniului 86

Niveluri de meniu 84

O

Obligația verificării pt tahografe 141

Oprit contact

Afișaj 45

Ora locală

introducere la cartelă 54

Out (părăsirea domeniului de valabilitate) 103

Out of Scope (în afara zonei de aplicare a reglementărilor)... 11

P

Partener de service 11

Partner de contact 11

Părăsirea domeniului de valabilitate (Out) 103

Părăsirea funcțiilor de meniu 87

Persoana de contact 11

Pictograme (privire de ansamblu) 34

Presetări

Activități automate 41

Prezentarea meniului 13

Printare 118

Activități	89	Semnătură digitală	50
Date tehnice.....	90	Setare activități	
Depășiri viteză	90	Descriere detaliată	57
Diagramă v	91	introducere la cartelă	55
Evenimente	88	Schimbarea activității	57
Evenimente [vehicul].....	90	Setare automată;	57
Informații cartele tahografice	90	Simbol țări	
Înterupere imprimare	119	Regiuni din Spania.....	40
Profiluri de frecvență a rotației (opțiune).....	92	Tabel cu vedere de ansamblu	39
Profiluri de viteză (opțiune)	91	Stand-by	25
Stare D1/D2 (opțiune).....	91	Șervețele de curățare (accesorii)	154
Valoare zilnică	89		
Printare: Valoare zilnică	88	T	
Protecția datelor	9	Tasta combinată	22, 23
		Taste meniu.....	22, 23
R		în meniu	45
Rezumat achiziție	156	Tensiune	
		Înterupere	145
S		Timp TUC	33
Salvarea datelor	32	Timpii de condus și de odihnă	44
Schimb conducător auto / vehicul		Țară	
Exploatare mixtă	65	introducere la cartelă	54
Introducerea cartelelor	65		
Sfârșitul turei	65	U	
Schimbarea activității	23	UE 165/2014	11, 17
Scoaterea cartelei de întreprindere	74	Utilizarea conformă destinației	20
Semnătură date.....	50		

15

V

Varianta ADR 22, 25

Service Only!

Service Only!

Continental Automotive GmbH
P.O. Box 1640
78006 Villingen-Schwenningen
Germany
www.fleet.vdo.com

A2C19919100
41232798 OPM 000 AA
BA00.1381.40 100 125
Limba: Româna



Service Only!

VDO