



www.dtco.vdo.com

Цифровой тахограф – DTCSO[®] 1381

Версия 2.0 – 2.1

Руководство по эксплуатации для предпринимателя и водителя

(RUS)



VDO

Уважаемый пользователь,
Цифровой тахограф **DTCO 1381** и его системные компоненты являются контрольным устройством Европейского Сообщества и соответствуют техническим спецификациям согласно предписанию ЕЭС 3821/85, приложение I Б в последней действующей редакции.

Обработанные данные поддерживают ...

- водителя в соблюдении социальных норм дорожного движения,
- а также предоставляют предпринимателю (посредством специального программного обеспечения) ценные данные о деятельности водителя и эксплуатации автомобиля.



Данное руководство по эксплуатации предназначено для предпринимателя и водительского персонала и описывает квалифицированный и положенный предписанием порядок работы с DTCO 1381. Внимательно прочитайте руководство, чтобы ознакомиться с устройством DTCO 1381.

Дополнительная информация о DTCO 1381, а также контактные адреса приведены на веб-странице:
www.dtco.vdo.com

Мы желаем Вам всегда хорошего пути.

Baw Continental Automotive GmbH

© 04.13 by Continental Automotive GmbH

Ответственный за содержание:
Continental Automotive GmbH
P.O. Box 1640
78006 Villingen-Schwenningen
GERMANY

Права на изменение технических деталей в отношении описаний, сведений и иллюстраций данного руководства по эксплуатации сохранены. Последующая печать, переводы и копирование без письменного разрешения запрещены.

Обзор релиза	6	Указания после включения/ выключения зажигания	17	Режим эксплуатации «Эксплуатация»	4
Общие указания	1	Стандартная(ые) индикация(и)	18	Вставить карту (ы) водителя	28
Средство представления	8	Индикация данных при остановленном автомобиле	19	Осуществить ручной ввод	28
Порядок работы с DTCSO 1381	9	Индикация сообщений	19	Возможности корректировки данных	30
Законодательные положения	10	Начальное состояние	19	Ввод страны во время ручного ввода	31
Обязанности водителя	10	За пределами	19	Отмена процедуры ввода	31
Обязанности предпринимателя ...	11	Транспортировка паромом или поездом	19	Дополнительный ввод режима «Время отдыха»	32
Обращение с распечатками	11	Поведение при пониженном / превышенном напряжении	20	Продолжить рабочую смену	33
Обращение с тахографическими картами	12	Сбой электропитания	20	Продолжение смены и установка приоритета выполнения режимов смены	34
Очистка карты тахографа	12			Установить режимы	35
Введение	2	Режим эксплуатации «Предприятие»	3	Установка вручную	35
Начальный порядок управления ..	14	Функции карты предприятия	22	Автоматическая установка	35
Для предпринимателя	14	Главное меню в режиме эксплуатации «Предприятие»	22	Автоматическая настройка после включения/ выключения	
Для водителя	14	Вставить карту предприятия	23	зажигания *	35
Элементы индикации и управления	15	Ввести официальный номерной знак	24	Записать режимы	36
Краткое описание	15	Подготовить загрузку данных	25	Загрузка данных с карты водителя	37
Варианты индикации	17	Вынуть карту предприятия	26	Вынуть карту (ы) водителя	38
Режим ожидания (Stand-by)	17			Команды меню после запроса возврата карты водителя	39
VDO GeoLoc * (начиная с релиза 2.1)	17				

Содержание

Смена водителя / -автомобиля во время эксплуатации	40	Индикация во время действия "перерыв"	52	Распечатать профили скорости * ..	59
Документы, которые должны быть у водителя	41	Индикация во время действия "рабочее время"	52	Распечатать профили частоты вращения *	59
Манипулятор печатающего устройства	5	Просмотр значений за день	53	Главное меню, ввод, водитель-1 /водитель-2	60
Вложить рулон бумаги	44	Просмотр значений за неделю	53	Ввести начало страны	60
Распечатка данных	45	Просмотр состояния	53	Ввести конец страны	60
Начать печать	45	Обзор структуры меню	54	Главное меню, ввод, автомобиль	61
Отмена печати	45	Навигация по функциям меню	55	За пределами, ввести начало / конец	61
Особенности при печати	46	Доступ к меню заблокирован!	56	Начало, ввести паром / поезд	61
Устранить зажим бумаги	46	Выйти из главного меню	56	Установить местное время	61
Главное меню	6	Главное меню, распечатка, водитель-1 /водитель-2	57	Произвести установку времени ...	62
Вызвать главное меню	48	Распечатать суточные данные	57	Главное меню, индикация, водитель-1 /водитель-2	63
При остановленном автомобиле ..	48	Распечатать происшествия	57	Главное меню, индикация, распечатка, автомобиль	64
Индикация при начале движения...	49	Распечатать режимы	57	Сообщения	7
Индцировать показания времени карты водителя	49	Главное меню, распечатка, автомобиль	58	Появление сообщений	66
Установить язык	49	Распечатать суточные данные с носителя массива данных	58	Характеристики сообщений.....	66
VDO Counter *	50	Распечатать происшествия с носителя массива данных	58	Подтверждение сообщений	67
Структура индикации	50	Распечатать превышения скорости	58	Обзор происшествий	68
Индикация во время движения	51	Распечатать технические данные	58	Обзор сбоев	71
		Распечатать v-диаграмму	59		
		Распечатать статус D1/D2 *	59		

Предупреждения о времени вождения	73	Техническое обслуживание и уход	85	Технические данные	97
Обзор указаний по эксплуатации	74	Провести очистку DTCO 1381	85	Режимы водителя	98
Описание продукта	8	Обязательство проверки тахографов	85	v-График	98
Режимы эксплуатации DTCO 1381	80	Действия при ремонте / замене DTCO 1381	85	Статус D1/D2 График *	98
Тахографические карты	81	Утилизация компонентов	85	Профили скорости *	99
Карта водителя	81	Технические данные	86	Профили частоты вращения *	99
Карта предприятия	81	DTCO 1381	86	Распечатка по местному времени	99
Карта контроля	81	Рулон бумаги	86	Пояснения к примерам распечаток	100
Карта мастерской	81	Пиктограммы и примеры распечаток	9	Легенда к блокам данных	100
Блокировка тахографических карт	81	Обзор пиктограмм	88	Назначение файла при происшествиях или сбоях	108
Права доступа тахографических карт	82	Комбинация пиктограмм	89	Кодировка, назначение файла....	108
Сохраненные данные	83	Обозначения стран	91	Кодировка для более подробного описания	110
Карта водителя	83	Обозначения регионов	92	Приложение	A
Карта предприятия	83	Примеры распечаток	93	Указатель ключевых слов	111
Встроенная память	83	Суточная распечатка карты водителя	93	Автоматическая регулировка действий после включения/выключения зажигания	114
VDO GeoLoc * (начиная с релиза 2.1)	83	Происшествия / сбои карты водителя	94	EC Declaration of Conformity	115
Координация времени	84	Суточная распечатка для автомобиля	95		
Пересчет в универсальное время	84	Происшествия / сбои автомобиля	96		
		Превышения скорости	97		

■ Обзор релиза

Настоящее сертифицированное руководство по эксплуатации действительно для следующих версий прибора DTCO 1381:

Номер версии (см. заводскую табличку)	Сертифицированное руководство по эксплуатации	Важные признаки при управлении
 <p>Rel. 2.0</p>	<p>BA00.1381.20 101 113</p>	<ul style="list-style-type: none"> • При движении возможна индивидуальная настройка необходимой стандартной индикации. • Возможна распечатка с локальным временем.
 <p>Rel. 2.1</p>	<p>BA00.1381.21 100 113</p>	<p>Актуальное руководство по эксплуатации</p> <ul style="list-style-type: none"> • Изменение меню при установке карты водителя; ➔ <i>см. страницу 28.</i> • Индикация меню независимо от установленных карт; ➔ <i>см. страницу 48.</i> • VDO GeoLoc: Опциональная запись позиционных данных автомобиля; ➔ <i>см. страницу 17.</i> • Указание на необходимость загрузки карты водителя при ее извлечении; ➔ <i>см. страницу 39.</i>

Rel. = Рел.

 Это руководство по эксплуатации не подходит для более ранних версий прибора!

Общие указания

Средство представления

Порядок работы с DTCO 1381

Законодательные положения

Обращение с тахографическими картами

Service Only

1

■ Средство представления

В данном руководстве по эксплуатации Вы найдете следующие шрифтовые выделения:



Предупреждение

Предупреждение обращает Ваше внимание на возможную опасность травмы или аварии.



Внимание!

Текст рядом или под данным символом содержит важную информацию, помогающую избежать потери данных, предотвратить повреждения устройства и соблюдать законодательные требования.



Совет

Данный знак предоставляет Вам советы и информацию, несоблюдение которых может привести к сбоям.



Книга означает ссылку на другую документацию.

Шаги выполнения действий

1. Данный знак обозначает рабочую операцию – Вы должны что-то сделать. Или же система проведет Вас шаг за шагом по меню и попросит Вас о вводе.
2. Последующие операции пронумерованы по порядку.

Символы

- * Звездочка обозначает специальное оборудование.

Примечание: В особенности для "Ⓜ" варианта ППОГА отдельные функции возможны только при включенном зажигании!
VDO Counter поддерживает Ваше ежедневное, еженедельное планирование, когда Вы находитесь "в пути".

➔ Данный знак сообщает, на какой странице Вы найдете дальнейшую информацию по теме.

⇨ Данный знак обозначает продолжение на следующей странице.

Представление меню

1 — *# Начало страны

Мигающие строки или знаки в индикации меню представлены в данном руководстве по эксплуатации *курсивом (1)*.

Определения

Водитель-1 = Человек, который управляет в данный момент или будет управлять автомобилем.

Водитель-2 = Человек, который не управляет автомобилем.

■ Порядок работы с DTCO 1381



Опасность возникновения аварии

Во время рейса на дисплее могут появляться сообщения. Также существует возможность автоматического выброса карты водителя.

Не позволяйте себе отвлекаться на это, и всегда уделяйте полное внимание дорожному движению.



Опасность получения травмы

Вы или другие могут получить травму в результате открытого принтера. Открывайте принтер только для вложения рулона бумаги!

В зависимости от выполненного объема печати термическая печатная головка может сильно нагреваться! Подождите, пока

печатная головка остынет, перед тем как установить рулон бумаги.



Опасность взрыва

Вариант DTCO 1381 ППОГА* разработан для эксплуатации во взрывоопасном окружении.

Пожалуйста, учтите указания по транспортировке и обращению с опасными грузами во взрывоопасном окружении.



Чтобы избежать повреждения DTCO 1381, соблюдайте следующие указания!

- Установка и опломбирование DTCO 1381 проводится авторизованным специалистом. **Не предпринимайте, пожалуйста, никаких вмешательств в систему устройства и проводов.**

- Не вводите другие виды карт, например, кредитные карты, карты с тисненным шрифтом, металлические карты и т. д. в слот. Они приводят к повреждению слота DTCO 1381!
- Использовать только рулоны бумаги, прошедшие проверку типового образца и рекомендованные производителем (оригинальная бумага для печати VDO). При этом обращайте внимание на знак допуска к использованию.
 - ➔ Для более подробной информации см “Рулон бумаги” на странице 86.
- Не нажимайте на элементы клавиш острыми или колющими предметами, например, шариковой ручкой и т.п.
- Чистить прибор слегка смоченной тряпкой или чистящей салфеткой из микроволокон. (можно приобрести в Вашем центре по сбыту и сервисному обслуживанию.)
 - ➔ См. “Техническое обслуживание и уход” на странице 85.

■ Законодательные положения



Внесение изменений в тахограф или подачу сигнала, влияющих на регистрацию и сохранение данных тахографом, в особенности с обманными намерениями, может привести к нарушению законодательных предписаний административного или уголовного прав.

Подделка, сокрытие и уничтожение показаний тахографа, а также тахографических карт и распечатанных документов запрещены.

Законодательные основания

Применение тахографов в настоящее время определено действующей редакцией предписания ЕС 3821/85 в сочетании с предписанием ЕС VO (EG) № 561/2006 и с соответствующими национальными законами. Оно возлагает на водителя и держателя автомобиля (предпринимателя) ответственность и ряд обязательств.

Следующее перечисление не претендует на полноту и юридическую силу!

► Обязанности водителя

- Водитель обязан следить за надлежащим использованием карты водителя и тахографа.
- Действия при неисправностях тахографа:
 - Водитель должен отмечать на отдельном листе или на обратной стороне рулона бумаги некачественно записанные или распечатанные показания тахографа о режимах водителя.
➔ См. “Записать режимы” на странице 36.
 - Если возвращение к местонахождению предприятия невозможно в течение одной недели, то ремонт тахографа должен быть проведен в авторизованной специализированной мастерской во время пути.
- При смешанной эксплуатации (использование автомобилей с диаграммным листком и цифровым тахографом) требуется иметь при себе необходимые документы.
➔ См. “Смена водителя / - автомобиля во время эксплуатации” на странице 40.
- В случае утери, кражи, повреждении или неисправности карты водителя водитель обязан произвести суточную распечатку DTCO 1381и снабдить ее персональными сведениями. Также ее необходимо письменно дополнить указанием дежурств и прочего рабочего времени.
➔ См. “Записать режимы” на странице 36.
- Карту водителя, в случае ее повреждения или неисправности, надлежит передать в ответственное учреждение, а также сообщить о ее утере в соответствующем порядке. Замену карты необходимо запросить в течение семи календарных дней.



- Рейс без карты водителя может быть продолжен в течение 15 календарных дней, если это необходимо для возвращения автомобиля в местонахождение предприятия.
 - Точные причины возобновления, замены или обмена карты водителя учреждением страны участницы необходимо немедленно сообщить в ответственное учреждение.
 - По истечении срока действия карты водителя, последний обязан иметь ее в наличии в автомобиле, по меньшей мере, в течение 28 календарных дней (предписание для водительского персонала в Германии).
- **Обязанности предпринимателя**
- Следите за тем, чтобы после переезда автомобиля авторизованной мастерской данные калибровки, такие как выдавшая допуск страна участница и официальный номерной знак, были незамедлительно дополнены.
 - При вводе карты предприятия в случае необходимости Вам будет предложено ввести в DTCSO 1381 страну участницу и официальный номерной знак автомобиля.
► См. *“Ввести официальный номерной знак” на странице 24.*
 - Зарегистрируйте предприятие в DTCSO 1381 в начале рейса автомобиля и по окончании снимите его с учета.
► Для более подробной информации см *“Вставить карту предприятия” на странице 23.*
 - Удостоверьтесь в наличии достаточного количества разрешенных к использованию рулонов бумаги в автомобиле.
 - Контролируйте качество работы тахографа. Придерживайтесь интервалов, предписанных для перепроверки тахографа согласно законодательным положениям. (Периодическая проверка минимум каждые два года.)
 - Регулярно переписывать данные из общей памяти DTCSO 1381, а также с карт водителей и сохранять данные в соответствии с положениями закона.
- Разрешайте проведение ремонта и калибровок только авторизованными мастерскими.
► Для более подробной информации см *“Техническое обслуживание и уход” на странице 85.*
- Контролируйте использование тахографа водителями в установленном порядке. Систематически проверяйте время вождения и отдыха и, при необходимости, указывайте на отклонения.
- **Обращение с распечатками**
- Следите за тем, чтобы распечатки не были повреждены (стали нечитаемыми) из-за светового или солнечного излучения, а также в результате воздействия влажности или тепла.
 - Владелец транспортного средства / предприятия должен хранить распечатки как минимум в течение одного года.

1

■ Обращение с тахографическими картами

Владение тахографической картой дает право на использование DTCO 1381. Сферы деятельности и права доступа предписаны законодательным органом.

➔ См. “Тахографические карты” на странице 81.



Карта водителя является именной. Посредством ее происходит идентификация водителя в отношении DTCO 1381.

Карта водителя не передается!



Карта предприятия определена для владельца и держателя автомобилей со встроенным цифровым тахографом и не подлежит передаче третьим лицам.

Карта предприятия не пригодна для использования водителем!



Для предотвращения потери данных обращаться с картой тахографа аккуратно и соблюдать указания пунктов выдачи карт тахографов.

- Не сгибайте, не надламывайте тахографическую карту, не используйте ее не по назначению.
- Не используйте поврежденные тахографические карты.
- Содержите контактные поверхности чистыми, сухими, свободными от жировых и масляных загрязнений (всегда держите карту в защитном чехле).
- Защищать от прямого солнечного излучения (не оставлять на приборной доске).
- Не оставлять в непосредственной близи сильных электромагнитных полей.

- Не используйте по истечении срока действия и своевременно до его истечения запрашивайте новую тахографическую карту.

▶ Очистка карты тахографа

Загрязненные контакты карты тахографа чистить слегка смоченной тряпкой или чистящей салфеткой из микроволокна. (можно приобрести в Вашем центре по сбыту и сервисному обслуживанию.)



Не используйте для очистки контактов тахографической карты растворители, такие как растворитель или бензин.

Введение

Начальный порядок управления
Элементы индикации и управления
Варианты индикации

Service only

■ Начальный порядок управления

▶ Для предпринимателя

- 2** 1. Зарегистрируйте предприятие в DTCSO 1381. Вставить карту предприятия в любой разъем для карт.
- ➔ Для более подробной информации см “Вставить карту предприятия” на странице 23.
-  Карта предприятия не пригодна для эксплуатации автомобиля!
2. Извлечь карту предприятия после регистрации или скачивания данных из разъема.
- ➔ Для более подробной информации см “Вынуть карту предприятия” на странице 26.

▶ Для водителя

1. Вставить при начале смены (начале рабочего дня) карту водителя в разъем для карт.
- ➔ Для более подробной информации см “Вставить карту (ы) водителя” на странице 28.
2. Дополнить режимы на Вашей карте водителя с помощью ручного ввода.
- ➔ Для более подробной информации см “Осуществить ручной ввод” на странице 28.
3. С помощью клавиши ввода режимов водителя определите режим, который Вы хотите выполнить в данный момент.
- ➔ Для более подробной информации см “Установить режимы” на странице 35.
4. Установить время на текущее местное время.
- ➔ Для более подробной информации см “Начало, ввести паром / поезд” на странице 61.

DTCSO 1381 готов к работе!

5. **Важно!** Во время перерыва или отдыха обязательно устанавливайте режим на “H”.
6. Возможные сбои в устройстве или компонентах системы появляются на дисплее. Распечатать сообщения.

➔ Для более подробной информации см “Появление сообщений” на странице 66.

7. В конце смены (конец рабочего дня) или при пересадке на другой автомобиль запросите свою карту водителя из слота и следуйте командам меню.
- ➔ Для более подробной информации см “Загрузка данных с карты водителя” на странице 37.
8. Режимы по прошедшим дням, а также сохраненную информацию о событиях и т.п. Вы можете распечатать с помощью функций меню или вызвать в индикации.
- ➔ Для более подробной информации см “Вызвать главное меню” на странице 48.



Действующие законодательные уставки по странам не приведены в руководстве по эксплуатации и должны быть соблюдены дополнительно в каждом конкретном случае!

■ Элементы индикации и управления

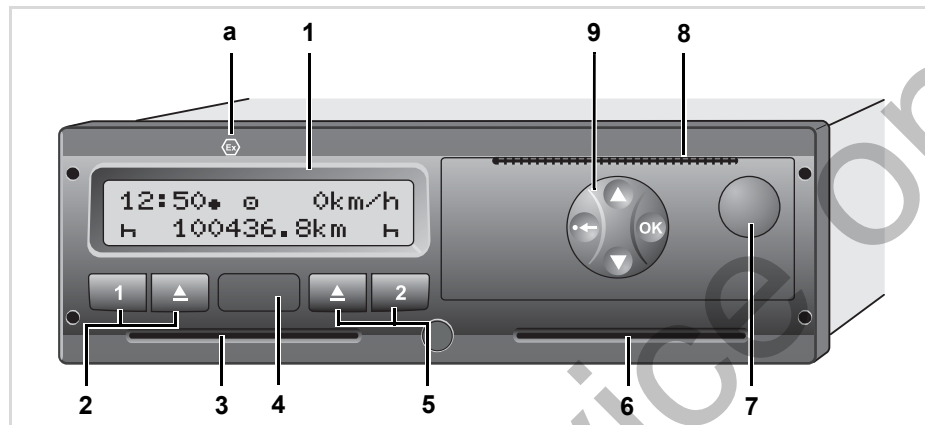

- (1) Дисплей
- (2) Клавиатура водителя-1
- (3) Слот-1
- (4) Разъём интерфейса
- (5) Клавиатура водителя-2
- (6) Слот-2
- (7) Клавиша разблокировки принтера
- (8) Отрывной кант
- (9) Клавиши меню
- (a) Обозначение "☺" для варианта ППОГА * (ППОГА = Предписание для перевозки опасных грузов)

Дистанционное управление DTCSO 1381 может осуществлять с помощью соответствующих принадлежностей.

► Краткое описание

Дисплей (1)

В зависимости от состояния эксплуатируемого автомобиля могут появляться различные индикации или данные.

➔ См. "Варианты индикации" на странице 17.

Клавиатура водителя-1 (2)

- 1 Клавиша ввода режимов для водителя-1
➔ Для более подробной информации см "Установить режимы" на странице 35.
- ▲ Клавиша возврата карты из слота-1

Слот-1 (3)

Водитель-1, который сейчас непосредственно будет управлять автомобилем, вставляет свою карту водителя в слот.
➔ Для более подробной информации см. "Вставить карту (ы) водителя" на странице 28.

Разъём интерфейса (4)

Под крышкой находится порт загрузки интерфейса. В зависимости от установленной карты тахографа регулируются права доступа этого интерфейса.

➔ Для более подробной информации см “Права доступа тахографических карт” на странице 82.

Клавиатура водителя-2 (5)

2 Клавиша ввода режимов для водителя-2

▲ Клавиша возврата карты из слота-2

Слот-2 (6)

Водитель, который в данный момент не будет управлять автомобилем, вставляет свою карту водителя в слот-2 (командная эксплуатация).

Клавиша разблокировки (7)

С помощью данной клавиши Вы можете разблокировать принтер, например, для того, чтобы установить рулон бумаги.

Отрывной кант (8)

По отрывному краю можно отделить распечатку, которая была распечатана

печатным устройством, от рулона бумаги.

Клавиши меню (9)

Для ввода, просмотра и распечатки данных использовать следующие кнопки:

- ▲ / ▼** Произведите отбор требуемой функции или выборки при помощи переключения меню. (Нажатием и удерживанием клавиши можно вызвать функцию авто повтора).
- OK** Отобранную функцию / выборку подтвердить или разрешить.
- Ⓜ** Нажатие и удерживание, последовательный переход к последнему полю ввода данных.
- ←** Возврат к последнему полю ввода, отмена ввода страны или пошаговый выход из функций меню.

Вариант ППОГА * (a)

☞ Отдельные функции, такие как введение и изъятие тахографических карт, печать или индикация данных, возможны только при включенном зажигании!

☞ При погрузке и выгрузке опасных грузов необходимо закрывать разъём интерфейса DTCO 1381 крышкой.

Табличка

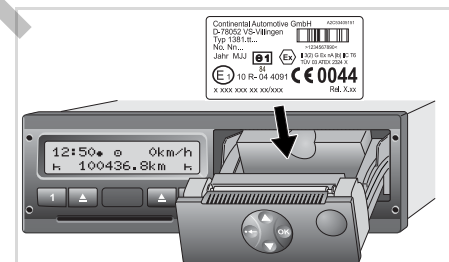

Табличка

При открытии принтера видна табличка с указанием следующих сведений: название и адрес производителя, вариант устройства, серийный номер, год выпуска, знак технического контроля и допуска к использованию и начальное состояние.

Начиная с релиза 2.1: После обновления программного обеспечения версии аппаратного и программного обеспечения указываются на наклейке на ящике принтера.

■ Варианты индикации

Общее

Индикация состоит из пиктограмм и текста, причем язык устанавливается автоматически следующим образом:

- Язык индикации определяет карта водителя, которая введена в слот-1 или была последней введена в DTCO 1381.
- Или тахографическая карта большей значимости, например, карта предприятия, карта контроля.

Выбрать язык

Альтернативно автоматической настройке языка по тахографической карте Вы можете индивидуально настроить предпочитаемый язык.

➔ Для более подробной информации см "Установить язык" на странице 49.

▶ Режим ожидания (Stand-by)

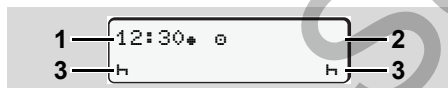

Просмотр режима ожидания (Stand-by)

При эксплуатации в режиме "0" DTCO 1381 переходит в режим

ожидания по прошествии 5 минут при следующих условиях:

- зажигание автомобиля выключено,
- и сообщение не прилагается.

Рядом с индикацией времени (1) и режима эксплуатации (2) появляются установленные режимы (3).

По прошествии следующих 3 минут (время определяется заказчиком) дисплей гаснет.

Выход из режима ожидания (Stand-by):

- если Вы включили зажигание,
- нажали любую клавишу,
- или если DTCO 1381 доставляет сообщение или сигнализирует о сбое.

▶ VDO GeoLoc * (начиная с релиза 2.1)

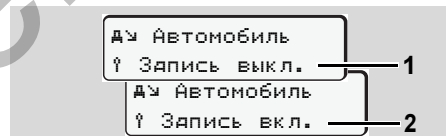

VDO GeoLoc

У Вас есть возможность включить (2) или выключить (1) запись положения

автомобиля.

▶ Указания после включения/выключения зажигания

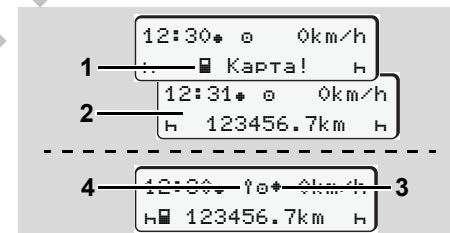

Указания после включения/выключения зажигания

Зажигание вкл.: Если в слот-1 не вставлена тахографическая карта, то в течение ок 20 секунд держится указание (1), затем появляется стандартная индикация (2).

Зажигание выкл.: Символ (3) означает, что имеется функция IMS. (IMS = Independent Motion Signal – независимый сигнал о движении)

Начиная с релиза 2.1: Символ (4) означает, что включена функция VDO GeoLoc.

► **Стандартная(ые) индикация(и)**

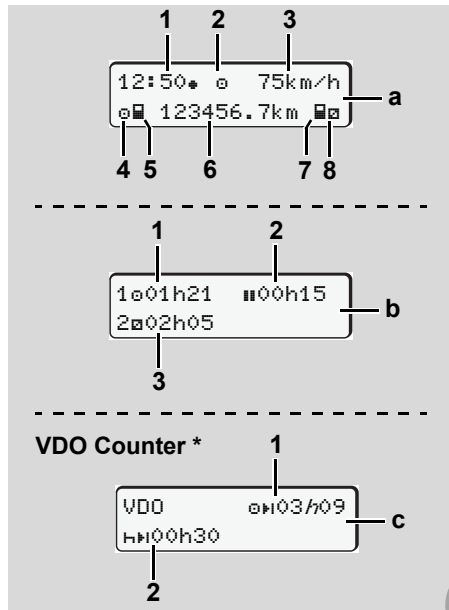

Стандартные индикации во время движения

Как только транспортное средство поедет, и сообщение не будет отображаться, появляется ранее установленная стандартная индикация.

При нажатии любой кнопки меню можно перейти в желаемую стандартную индикацию (a), (b) или (c).

Стандартная индикация (a):

- (1) Время с символом "+" = Местное время без символа "+" = универсальное время.
- (2) Обозначение режима работы «Эксплуатация»;
- (3) Скорость
- (4) Режим водителя-1
- (5) Символ карты водителя-1
- (6) Общее пройденное число километров
- (7) Символ карты водителя-2
- (8) Режим водителя-2

Стандартная индикация (b):

- (1) Время вождения "h" водителя-1 после действительного времени перерыва.
- (2) Действительное время перерыва "H", состоящее из частичных перерывов минимум по

15 минут и следующих 30 минут, согласно предписанию (ЕС) № 561/2006.

- (3) Показания времени водителя-2 Текущий режим - дежурство "H" и продолжительность этого режима.

При отсутствующей карте водителя появляется индикация показаний времени, относящаяся к слоту "1" или "2" соответственно.

Опция: VDO Counter * (c)

- (1) Оставшееся время вождения "hH" ("H" мигает = эта часть индикации в настоящее время активна).
- (2) Следующее действительное время перерыва / ежедневное или еженедельное время отдыха "hH".
 ➔ Для более подробной информации см "VDO Counter *" на странице 50.

► Индикация данных при остановленном автомобиле

При стоящем автомобиле и установленной карте водителя можно запросить дополнительные данные с карты водителя.

➔ См. "Вызвать главное меню" на странице 48.

► Индикация сообщений

В независимости от того, какая индикация отображена в настоящий момент, а также от того остановлен автомобиль или находится в движении, сообщения индицируются преимущественно.

➔ См. "Появление сообщений" на странице 66.

► Начальное состояние

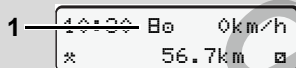

Индикация начального состояния

Если DTCS 1381 еще не активирован как контрольное устройство, то

появляется "Начальное состояние", символ "B" (1). За исключением карты мастерской, DTCS 1381 не принимает никакие другие тахографические карты!



Пожалуйста, распорядитесь, чтобы DTCS 1381 был незамедлительно введен в эксплуатацию авторизованной специализированной мастерской в соответствующем порядке.

► За пределами



Стандартная индикация (a): За пределами
Автомобиль находится за пределами действия предписания, символ "OUT" (2).

Эту функцию Вы можете настроить в меню. ➔ См. "За пределами, ввести начало / конец" на странице 61.

Следующие поездки могут быть за пределами зоны действия:

- Поездки по дорогам не общего назначения
- Поездки за пределами стран-членов ЕС.
- Поездки, при которых общий вес автомобиля не требует использования DTCS 1381 в соответствии с предписаниями.

При нажатии любой кнопки меню можно перейти в стандартную индикацию (b) или (c) *, ➔ см. страницу 18.

► Транспортировка паромом или поездом

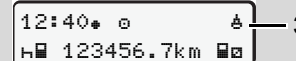

Стандартная индикация (a):
Транспортировка паромом или поездом

Автомобиль находится на пароме или в поезде, символ "B" (3).

Эту функцию Вы можете настроить в меню.

➔ См. "Начало, ввести паром / поезд" на странице 61.

 Следить за тем, чтобы до отправки автомобиля была настроена эта функция и ее текущее значение.

При нажатии любой кнопки меню можно перейти в стандартную индикацию (b) или (c) *, ➔ см. страницу 18.

► **Поведение при пониженном / превышенном напряжении**

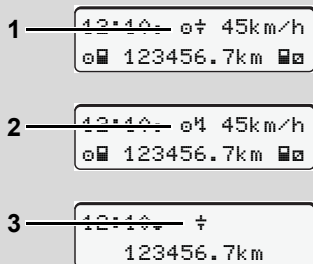

Стандартная индикация (a): Сбой в подаче питания

Слишком низкое или высокое в данный момент питающее напряжение DTCSO 1381 отображается на стандартной индикации (a) следующим

образом:

Вариант 1: "⚡" (1) Пониженное напряжение или ...

Вариант 2: "⚡+" (2) Повышенное напряжение

DTCSO 1381 по прежнему сохраняет режимы. Выполнение функций распечатки или индикации данных, а также введение и изъятия тахографической карты невозможно!

Вариант 3: "⚡+" (3)

Этот вариант соответствует сбою электропитания. Автоматически появляется стандартная индикация (a). DTCSO 1381 не может выполнять свои задачи в качестве устройства контроля! Режимы водителей не регистрируются.

► **Сбой электропитания**

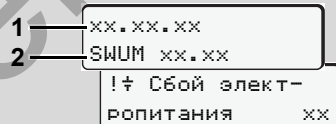

Индикация сообщения "Сбой электропитания"

Как только напряжение снова появится, в течение 5 секунд отображается версия рабочего программного обеспечения (1) и версия программного обеспечения модуля обновления (2).

В заключение DTCSO 1381 сообщает "Сбой электропитания"



Если при корректном бортовом напряжении в индикации постоянно присутствует символ "⚡", то необходимо обратиться в квалифицированную специализированную мастерскую! При неисправном DTCSO 1381 Вы обязаны вручную отмечать режимы.

➔ См. "Записать режимы" на странице 36.

Режим эксплуатации «Предприятие»

Функции карты предприятия

Вставить карту предприятия

Подготовить загрузку данных

Вынуть карту предприятия

Service Only

■ Функции карты предприятия



Предприятие следит за использованием карты (карт) предприятия в установленном порядке.

Пожалуйста, соблюдайте действующие для Вашей страны законодательные положения!

3

Карта предприятия идентифицирует предприятие и регистрирует это предприятие при первом вводе в DTCO 1381. Этим обеспечиваются права доступа к идентифицирующим предприятие данным.

Вставленная карта предприятия дает Вам право на выполнение следующих функций:

- Регистрация и удаление предприятия с этого DTCO 1381, например, при продаже автомобиля, истечении срока аренды автомобиля и т. п.
- При необходимости (один раз) ввести страну участницу и официальный номерной знак автомобиля.

- Доступ к данным носителя массива данных и в особенности к идентификационным данным только этого предприятия.
- Доступ к данным вставленной карты водителя.
- Вызывать индикацию, распечатывать и загружать данные через порт загрузки интерфейса.



Карта предприятия предназначена исключительно для управления данными предприятия и не пригодна для эксплуатации автомобиля! При движении с картой предприятия выдается сообщение.

В отдельных странах-членах ЕС существует обязательство регулярно списывать данные. В следующих случаях рекомендуется загружать данные с носителя массива данных:

- Продажа автомобиля.
- Вывод автомобиля из эксплуатации.

- Обмен DTCO 1381 в случае неисправности.

▶ Главное меню в режиме эксплуатации «Предприятие»

Навигация в пределах функций меню в принципе всегда происходит по одной и той же системе.

➡ См. “Вызвать главное меню” на странице 48.

Если, к примеру, карта предприятия находится в слоте, то все основные меню, относящиеся к слоту, остаются заблокированными.

➡ См. “Доступ к меню заблокирован!” на странице 56.

В этом случае Вы можете вызывать индикацию, распечатывать и загружать только данные введенной карты водителя в слоте.

➡ См. “Главное меню, распечатка, водитель-1 /водитель-2” на странице 57.

■ Вставить карту предприятия

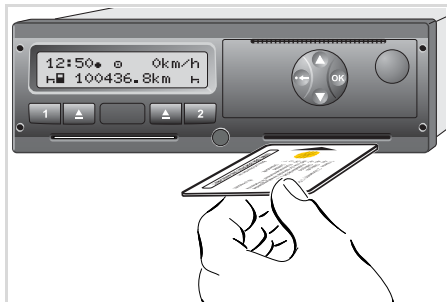



Вставить карту предприятия

1. Включите зажигание.
(Обязательно только при варианте ППОГА *.)
2. Вставьте карту предприятия (чипом вверх и стрелкой вперед) в любой из слотов.

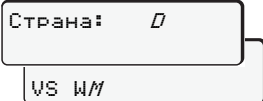
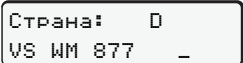

Карта предприятия определяет язык при просмотре. Вы также можете индивидуально установить предпочитаемый язык.
 ➔ См. «Установить язык» на странице 49.

Шаг / индикация меню	Пояснение значение
3. 	Текст приветствия: В течение 3 секунд появляются установленное местное время "12:50" и универсальное время "10:50UTC" (разница во времени = 2 часа).
4. 	Появляется название предприятия. Бегущая полоска индикации показывает считывание данных с карты предприятия. При необходимости, DTCS 1381 предлагает ввести официальный номерной знак автомобиля. <ul style="list-style-type: none"> • Выбрать "Да" и подтвердить с помощью клавиши OK, ➔ см. страницу 24.
5. 	При вводе карты предприятия в первый раз автоматически происходит регистрация предприятия на DTCS 1381. Функция блокировки предприятия активирована. Таким образом гарантируется защита собственных данных предприятия!
6. 	После успешного считывания появляется стандартная индикация. DTCS 1381 находится в режиме эксплуатации "Предприятие", символ "1" (1).

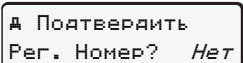
► Ввести официальный номерной знак

Шаг / индикация меню	Пояснение значение
1. 	Появляется стоящий рядом запрос, <ul style="list-style-type: none"> • выбрать "Да" и подтвердить выбор.
2. 	<ul style="list-style-type: none"> • Выбрать страну и подтвердить выбор. Мигает первая позиция ввода "_". • Выбрать и подтвердить желаемый знак. • Повторить процесс, макс. 13 символов.
3. 	<ul style="list-style-type: none"> • Если необходимо меньшее количество символов, нажать и удерживать клавишу , замигает последний символ. • Клавишей  еще раз подтвердить ввод.
4. Автоматически осуществляется контрольная распечатка.	
5. 	<ul style="list-style-type: none"> • Проверить ввод данных! • Выбрать "Да" и подтвердить выбор. <p>Если введен неверный номерной знак, выбрать "Нет" и подтвердить. Появится шаг 1, повторить ввод.</p>

Ввод:

С помощью клавиш  или  с помощью клавиш .

Корректировка ввода данных:

С помощью клавиши  поэтапно перейти назад к предыдущей позиции и повторить ввод(ы).

Распечатка: Технические данные

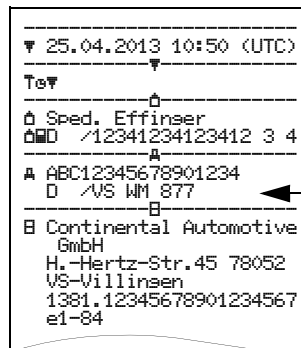

Примечание: Ввод официального номерного знака осуществляется один раз. Нижеследующие изменения может вносить только квалифицированная специализированная мастерская.

■ Подготовить загрузку данных



Опасность взрыва

Пожалуйста, учтите указания по транспортировке и обращению с опасными грузами во взрывоопасном окружении.

При погрузке и разгрузке опасных грузов ...

- крышка (1) должна быть закрыта
- и не должно происходить скачивания данных.

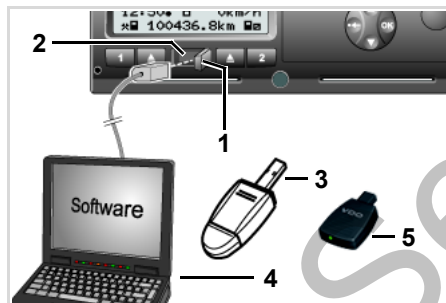

Подключение к порту загрузки интерфейса

1. Откройте защитную крышку (1) вправо.

2. Соединить ноутбук (4) с интерфейсом для загрузки (2).
3. Запустите программное обеспечение для считывания данных.
4. Или вставить ключ для загрузки (3) в интерфейс для загрузки.

☞ С помощью SmartLink (5) возможна коммуникация между DTCSO 1381 и смартфоном посредством соединения Bluetooth.

5. После скачивания данных непременно снова закрыть крышку (1).

Опознавания данных

Перед загрузкой данных DTCSO 1381 снабжает скопированные данные цифровым шифром (кодовый сигнал опознавания). При помощи этого шифра данные могут быть сопоставлены с DTCSO 1381 и проверены на полноту и подлинность.

Дистанционное скачивание * (Remote)

С помощью системы управления транспортным парком можно после успешной аутентификации карты предприятия скачать данные пользования также с дистанционным управлением.

☞ Подробную информацию о программном обеспечении для считывания данных смотрите, пожалуйста, в соответствующей документации!

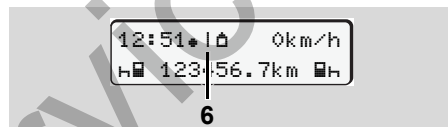

Стандартная индикация (а): Выполняется распознавание передачи данных
Во время передачи данных появляется символ (6).

☞ Ни в коем случае не прерывать соединение с интерфейсом для загрузки. Для варианта ППОГА * оставить зажигание включенным.

■ Вынуть карту предприятия





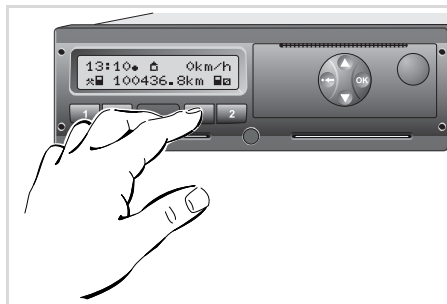

 Карту предприятия можно вынимать из слота только при остановленном автомобиле!

3

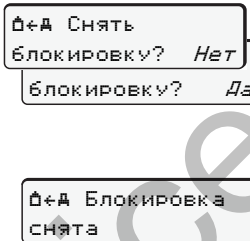

Запросить карту предприятия

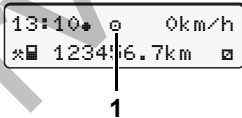
1. Включите зажигание.
(Обязательно только при варианте ППОГА *.)
2. Нажмите соответствующую клавишу возврата карты  слота, в котором находится карта предприятия.

Шаг / индикация меню	Пояснение значению
<p>3.</p> 	<p>Появляется название предприятия. Бегущая полоска индикации показывает, что DTСO 1381 передает данные на карту предприятия.</p>
<p>4.</p> 	<p>Не снимать предприятие с учета</p> <ul style="list-style-type: none"> • Выбрать "Нет" кнопками  /  и подтвердить кнопкой . <p>Снять блокировку</p> <ul style="list-style-type: none"> • Выбрать "Да" и подтвердить с помощью клавиши . <p>Функция блокировки предприятия деактивирована. Доступ к сохраненным данным Вашего предприятия тем не менее остается заблокированным для другого предприятия!</p>
<p>5.</p> 	<p>Карта предприятия освобождается, появляется стандартная индикация. В некоторых случаях перед этим может появиться указание, что должна быть выполнена периодическая проверка или что истекает срок годности карты предприятия,  см. страницу 77. DTСO 1381 снова находится в режиме работы «Эксплуатация», символ "☰" (1).</p>

 **Помните:** Процесс возврата карты из слота-2 при открытом принтере невозможен! Инструкция по эксплуатации укажет Вам на это.

Режим эксплуатации «Эксплуатация»

Вставить карту (ы) водителя

Установить режимы

Загрузка данных с карты водителя

Вынуть карту (ы) водителя

Смена водителя / -автомобиля во время эксплуатации

■ Вставить карту (ы) водителя



Водитель -1

4

Указание по эксплуатации после включения зажигания: Отсутствует карта водителя в слоте-1.



Согласно правильному выполнению действий в соответствии с предписанием и в целях безопасности дорожного движения, мы просим Вас вставлять карту (ы) водителя, только при остановленном автомобиле!

Также возможно вставить карту водителя во время движения, однако, это действие сигнализируется и сохраняется как событие.

➔ См. “Обзор происшествий” на странице 68.

1. Включите зажигание. (Обязательно только при варианте ADR * – ППОГА.)
2. **Водитель-1**, который будет управлять автомобилем, вставляет свою карту водителя (чипом вверх и стрелкой вперед) в слот.
3. Последующие действия осуществляются по командам меню, ➔ см. *страницу 29*.
4. Как только карта водителя-1 считана, **водитель-2** вставляет свою карту в слот-2.

Примечание

Команды меню приведены на языке, сохраненном на карте водителя. Вы также можете индивидуально установить предпочитаемый язык. **Начиная с релиза 2.1:** Функции меню для индикации и распечатки данных водителя доступны только в случае, если установлена соответствующая карта. Так, например, пункт меню “Распечатка, водитель 2” отображается только в том случае, если в слот 2 для карт установлена

карта водителя. ➔ См. “Обзор структуры меню” на странице 54.

► **Осуществить ручной ввод**



Согласно предписанию режимы, которые не могут быть зарегистрированы на карте водителя, должны быть дополнительно внесены посредством ручного ввода. (Для более подробной информации в отношении режимов, ➔ см. *страницу 35*.)

Изъятие карты (15.04.13) Ввод карты (18.04.13)
16:31 Местное время 07:35 Местное время



Неизвестный промежуток времени

Пример для неизвестного промежутка времени.

После каждого ввода карты водителя возможен ввод следующих сценариев:



- Дополнительный ввод режима времени отдыха "н"; пример 1, ➔ см. страницу 32.
- Продолжение рабочей смены; пример 2, ➔ см. страницу 33.
- Продолжение, завершение рабочей смены и/или установка приоритета выполнения рабочей смены; пример 3, ➔ см. страницу 34.

Принципиальный порядок действий

- С помощью клавиш ▲ / ▼ в поле ввода выбрать желаемую функцию, режим или числовое значение.
- Подтвердите выбор клавишей **OK**.

1. welcome
07:35* 05:35UTC

Текст приветствия: В течение 3 секунд появляются установленное местное время "07:35*" и универсальное время "05:35UTC" (разница во времени = 2 часа).

2. 1 Maier

Появляется фамилия водителя. Бегущая полоска индикации показывает считывание данных с карты водителя.

3. Последн. Изъятие
15.04.13 16:31*

В течение 4 секунд отображаются дата и время последнего изъятия карты по местному времени (символ "*").

4. 1M Осуществить
ручной ввод? Нет
ручной ввод? Да

- Если Вам не нужно дополнительно вносить режимы, выбрать **"Нет"**; дальше см. шаг 9.
- При выборе **"Да"** DTCO 1381 предложит ручной ввод.

5. M 15.04.13 16:31
H 18.04.13 07:35

"M" = Осуществить ручной ввод;
"H" = мигает поле ввода режима

Отображается промежуток времени между изъятием карты (строка 1) и актуальным вводом карты (строка 2) по местному времени.

6. M 15.04.13 16:31
H 16.04.13 07:35
H 16.04.13 09:35

Строка 2 = блок данных ввода

Последовательно можно ввести логически возможные переменные (мигающие поля ввода данных) в следующем порядке:

"Режим – День – Месяц – Год – Час – минуты".

Процесс завершается по достижении момента ввода карты.

Следующий запрос появляется перед подтверждением введенных вручную данных (для релиза 2.0 - после).

7.

•▶ Начало страны
:E

•▶ Нач. региона
E AN

- Выбрать страну и подтвердить выбор.
- При необходимости, выбрать регион и подтвердить выбор.
- С помощью клавиши  Вы можете отменить ввод страны.

8.

1M Подтвердить ручной ввод? Да

ручной ввод? Нет

- Подтвердить ввод с помощью "Да".
- Выбрать "Нет".
➔ См. "Возможности корректировки данных" на странице 30.

9.

07:36 • 0 km/h
123456.7km h

Появится стандартная индикация (a). Появляющиеся ранее символы карты имеют следующее значение:

- "-" Карта водителя находится в слоте.
- "=" Вы можете начинать движение, необходимые данные считаны.



Во время процесса считывания карты водителя выполнение некоторых функций временно невозможно:

- Вызвать главное меню
- Запрос тахографической карты

При нажатии клавиши меню или клавиши возврата карты появляется сообщение.

Пожалуйста
подождите!

или

1M Возврат карт
не возможен xx

► Возможности корректировки данных

Непосредственно в блоке данных ввода с помощью клавиши  (шаг назад) можно выбрать и исправить возможные переменные.

Если отменить запрос: "Подтвердить ручной ввод?", сначала появится шаг 4 и затем первый полный блок данных ввода (шаг 5).

4.

1M Осуществить ручной ввод? Да

5.

M 15.04.13 16:31
16.04.13 07:35

Теперь можно последовательно исправить возможные переменные.



Нажатием и удержанием клавиши  перейти к следующему полю ввода или к следующему полному блоку данных ввода.

► Ввод страны во время ручного ввода

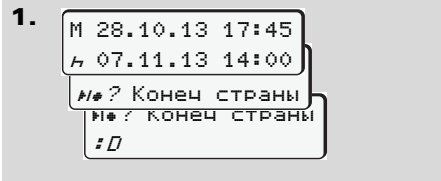

1. В первом поле ввода "H" выбрать символ "#/#? Конеч страны" и подтвердить выбор. (Возможно только, если время первого ручного ввода не совпадает со временем для ввода страны при последнем извлечении карты.)
2. Выбрать страну и подтвердить выбор.

Или:

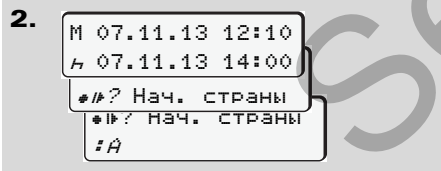

- Выбрать символ "#/#? Нач. страны" и подтвердить выбор.
- Выбрать страну и подтвердить выбор.

Выбор стран

Сначала появляется название страны, установленной в последний раз. В след за этим с помощью клавиш ▲ / ▼ появляются названия четырех стран, установленных в последний раз. Обозначение: Двоеточие перед обозначением страны ":#".

Последующий выбор осуществляется в алфавитном порядке, начиная с буквы "А".

- с помощью клавиши ▲ А, Z, Y, X, W, ... и т.д.
- С помощью клавиши ▼ А, Б, В, Г, Д, ... и т.д.

➔ См. "Обозначения стран" на странице 91.

☞ Нажатием и удерживанием клавиши ▲ / ▼ выбор ускоряется (функция автоповтора).

► Отмена процедуры ввода

Если во время процедуры ввода не был произведен ввод данных, то на прибл. 30 секунд появляется следующая индикация.

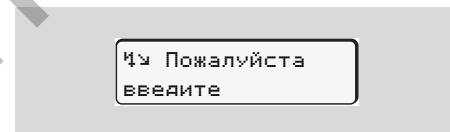

Ввод можно продолжить, если в течение последующих 30 секунд нажать клавишу **OK**.

По прошествии этого времени или при начале движения карта водителя полностью считывается и появляется стандартная индикация (a). Уже подтвержденный клавишей **OK** ввод данных сохраняется DTCSO 1381.

Отмена ручного ввода путем запроса карты водителя.

➔ Для более подробной информации см "Запрос карты во время ручного ввода" на странице 38.

► **Дополнительный ввод режима «Время отдыха»**

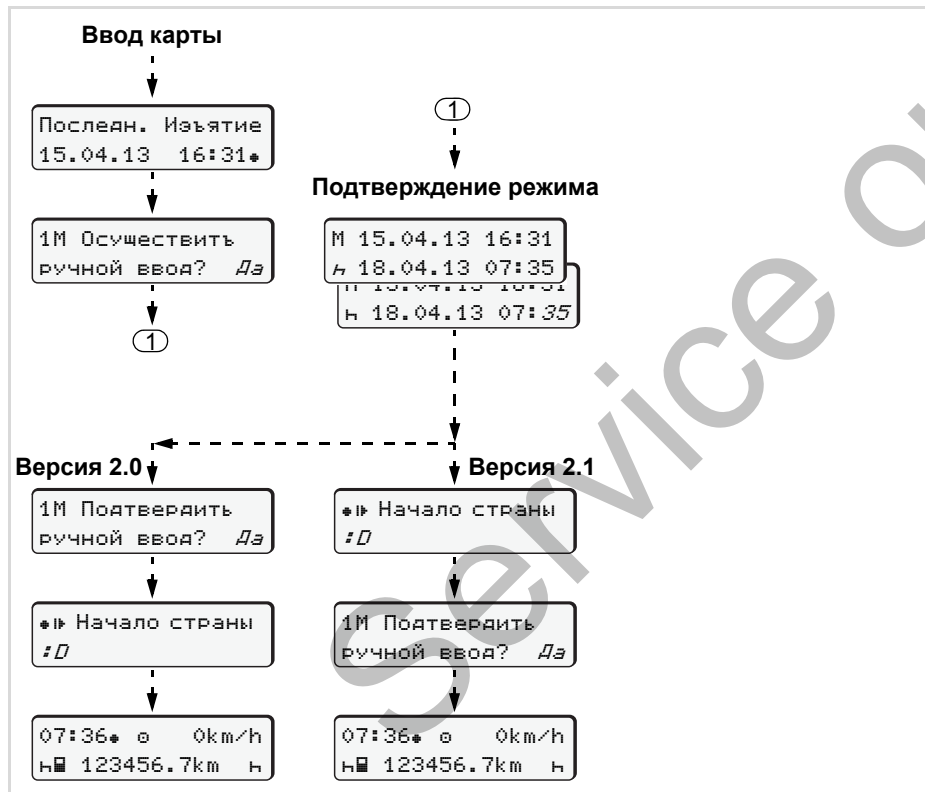

Пример 1:

Изъятие карты (15.04.13) 16:31 Местное время Ввод карты (18.04.13) 07:35 Местное время

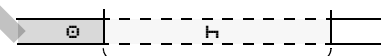

Дополнительный ввод времени отдыха

Помните: Ввод осуществляется по местному времени.

1. Нажать и удерживать клавишу **OK**.
2. Автоматический переход на последнее поле ввода (мигают минуты).
3. Клавишей **OK** подтвердить ввод.
4. Следовать указаниям системы меню.

► Продолжить рабочую смену



Пример 2:



Помните: Ввод осуществляется по местному времени.

1. Установить и подтвердить первый режим "∗".
2. Установить и подтвердить день, установить и подтвердить часы, установить и подтвердить минуты.
3. Установить и подтвердить второй режим "□".
4. Нажать и удерживать клавишу , мигают минуты.
5. Клавишей  подтвердить ввод.
6. Следовать указаниям системы меню.

► Продолжение смены и установка приоритета выполнения режимов смены

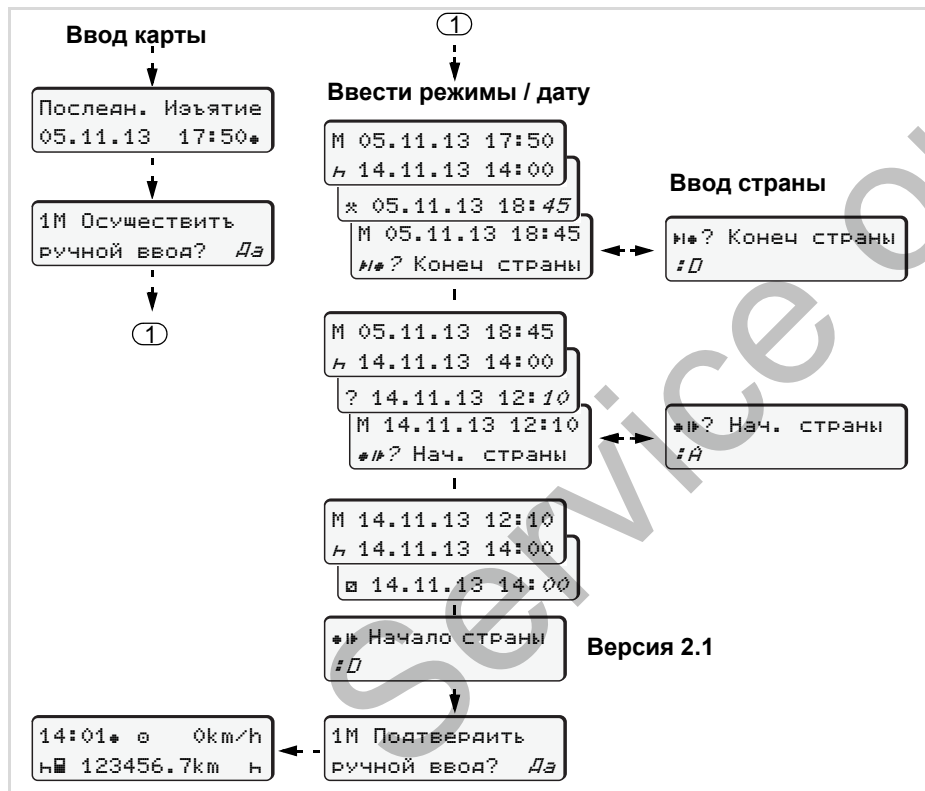

Пример 3:

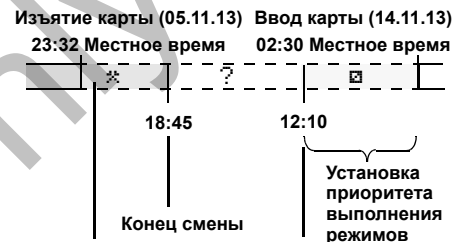

дополнить режим начало смены

Помните: Ввод осуществляется по местному времени.

1. Установить и подтвердить первый режим "*" с датой, временем.
2. Выбрать символ "##? Конеч. страны" и подтвердить выбор.
3. Выбрать страну и подтвердить выбор.
4. Установить и подтвердить режим "?" = неизвестное время с датой, временем суток.
5. Повторять таким же образом, пока не будет достигнут момент ввода карты.

■ Установить режимы

- ⊖ = Время вождения (автоматически в движении)
- * = Прочее рабочее время
- ⊖ = Время доступности (время ожидания, время второго водителя, время в кабине отдыха во время движения для водителя-2)
- н = Перерывы и отдых

▶ Установка вручную

- ☞ Установка режимов возможна только при остановленном автомобиле!

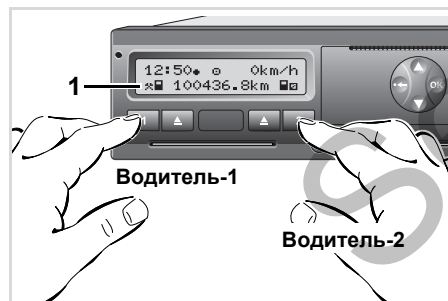

Выбрать действие

1. Водитель-1 нажимает клавишу **1**, появится стандартная индикация (а).
2. Нажимайте клавишу до тех пор, пока на дисплее (1) не появится требуемый режим (н ⊖ *). Спустя прим. 5 секунд появляется предыдущая индикация.
3. Водитель-2 нажимает клавишу **2**.

▶ Автоматическая установка

DTCO 1381 автоматически переключается на следующие действия:

при ...	Водит.-1	Водит.-2
Поездка	⊖	⊖
Остановка тра. средства	*	⊖

⚠ В конце смены или при перерыве **обязательно** устанавливать действие "н". Таким образом гарантируется надежный расчет VDO Counter *.

▶ Автоматическая настройка после включения/ выключения зажигания *

После включения / выключения зажигания DTCS 1381 может переключаться на определенный режим; например "н".

Действие (1) и /или (2), которые автоматически меняются на основании включения или выключения зажигания, появляется в стандартной индикации (а) и мигает в течение прим. 5 секунд. Затем снова появляется предыдущая индикация.

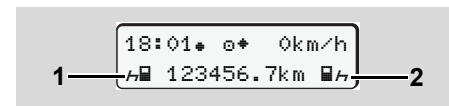

Мигание действия (действий) в стандартной индикации (а)

- ☞ При необходимости можно изменить установленный режим в соответствии Вашей настоящей деятельности.

Примечание

Какой режим автоматически включается после включения/выключения зажигания DTCO 1381, может запрограммировать авторизованная мастерская по желанию клиента; ➔ см. страницу 114.

▶ Записать режимы

4

Согласно предписанию, Вы как водитель обязаны в следующих случаях вести письменный учет режимов:

- При неисправности DTCO 1381.
- При утере, краже, повреждении или неисправности карты водителя необходимо производить суточную распечатку DTCO 1381 в начале и конце рейса. При необходимости, ее нужно дополнить письменным указанием дежурств и прочего рабочего времени.

На обратной стороне рулона бумаги Вы можете записать режимы (2) и дополнить распечатку личными данными (1).

Письменный ввод режимов

Личные сведения

- ☐ Имя и фамилия
- ☐ № Номер карты водителя или водительских прав
- № No. Письменный ввод режимов
- ☐ + Местоположение в начале смены
- ☐ + Местоположение в конце смены
- + km пройденное число километров на конец смены
- km+ пройденное число километров на начало смены
- km пройденное число километров
- Dat. Дата
- Sig. Собственноручная подпись



Пожалуйста, соблюдайте действующие для Вашей страны законодательные положения!

■ Загрузка данных с карты водителя



Опасность взрыва

Пожалуйста, учтите указания по транспортировке и обращению с опасными грузами во взрывоопасном окружении.

При погрузке и разгрузке опасных грузов ...

- крышка (1) должна быть закрыта
- и не должно происходить скачивания данных.

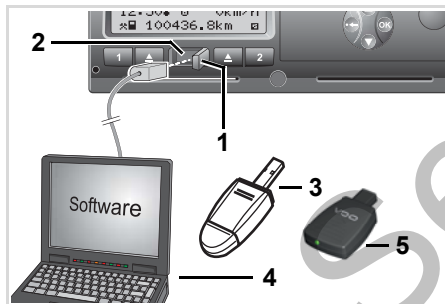

Подключение к порту загрузки интерфейса



Следить за тем, чтобы была вставлена только одна карта водителя! В противном случае передача данных не осуществится.

1. Откройте защитную крышку (1) вправо.
2. Соединить ноутбук (4) с интерфейсом для загрузки (2).
3. Запустите программное обеспечение для считывания данных.
4. Или вставить ключ для загрузки (3) в интерфейс для загрузки.



С помощью SmartLink (5) возможна коммуникация между DTCO 1381 и смартфоном посредством соединения Bluetooth.

Во время передачи данных появляется символ (6).



Ни в коем случае не прерывать соединение с интерфейсом для загрузки. Для варианта ППОГА * оставить зажигание включенным.

5. После скачивания данных непременно снова закрыть крышку (1).

Опознавания данных

Скопированные данные имеют цифровую подпись (код опознавания). При помощи этой подписи данные могут быть присвоены карте водителя и проверены на их точность и подлинность.



Подробную информацию о программном обеспечении для считывания данных смотрите, пожалуйста, в соответствующей документации!

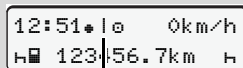

6

Стандартная индикация (а): Выполняется распознавание передачи данных

■ Вынуть карту (ы) водителя



В принципе в конце смены карта водителя может оставаться в слоте для карт, пожалуйста, установите действие "н".

Но при смене водителя или транспортного средства в принципе следует извлекать карту водителя из слота для карт.

➔ См. "Смена водителя / - автомобиля во время эксплуатации" на странице 40.



Карту водителя можно вынимать из слота только при остановленном автомобиле!

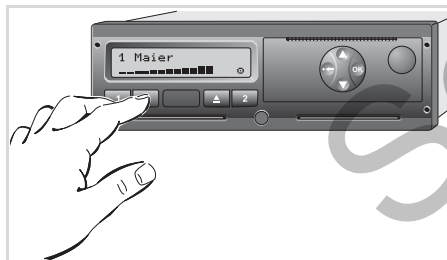

Запросить карту водителя

1. Включите зажигание. (Обязательно только при варианте ППОГА *.)
2. Установите соответствующий режим; например, в конце смены на "н".
3. Нажмите соответствующую клавишу возврата карты  для слота-1 или слота-2. Последующие действия осуществляются по командам меню, ➔ см. страницу 39.



Процесс возврата карты из слота-2 при открытом принтере заблокирован! Последующее указание по эксплуатации укажет Вам на это.

Принтер
открыт xx

Как только Вы закроете принтер, осуществится возврат карты.

Запрос карты во время ручного ввода

1. Нажать соответствующую кнопку выброса .
2. Выбрать и активировать последующие запросы, нажав "Нет".





1M Подтвердить
ручной ввод? Нет

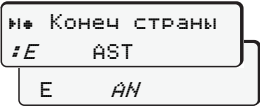

1M Осуществить
ручной ввод? Нет

3. Далее, ➔ см. страницу 39.

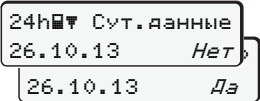
Ручной ввод прерывается, в течение неизвестного времени DTСO 1381 сохраняет действие "?".

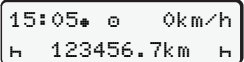
► Команды меню после запроса возврата карты водителя

Шаг / индикация меню	Пояснение значение
1. 	Появляется фамилия водителя. Бегущая полоска индикации показывает, что DTCS 1381 передает данные на карту водителя.
2. 	<ul style="list-style-type: none"> • Выбрать страну и подтвердить выбор. • При необходимости, выбрать регион и подтвердить выбор. • Кнопкой  прервать ввод страны, если, например, Вы хотите продолжить свою рабочую смену.
3. 	<ul style="list-style-type: none"> • Выбрать "Да" и подтвердить, если Вам нужна распечатка, если нет - нажать "Нет".
4. 	<ul style="list-style-type: none"> • Подтвердить нажатием "Да", если Вам необходима распечатка во времени UTC (требования закона). • Если выбрать "Нет" и подтвердить, Вы получите распечатку в "местном времени". При выбранной функции в индикации появляется продолжение действия.
5. 	Карта водителя освобождается, появляется стандартная индикация (а).

Выберите страну клавишей  или  и подтвердите выбор клавишей .

При необходимости перед этим должно появиться указание, что срок действия карты водителя истекает, подходит срок периодической дополнительной проверки или должна быть произведена следующая загрузка карты водителя (начиная с релиза 2.1), ➔ см. страницу 77.

■ Смена водителя / -автомобиля во время эксплуатации

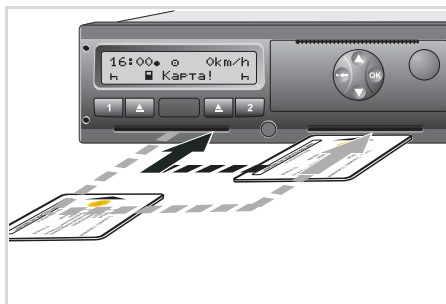

Сменить карту(ы) водителя

Вариант 1: Смена внутри экипажа, водитель-2 становится водителем-1

1. Вынуть карты водителя из слота и вставить в другой слот. Водитель-2 (теперь водитель-1) вставляет свою карту водителя в слот-1, а водитель-1 (теперь водитель-2) вставляет свою карту водителя в слот-2.
2. Установить требуемый режим.

Вариант 2: Водитель-1 и/или водитель-2 покидают автомобиль

1. Соответствующий водитель запрашивает свою карту водителя, при необходимости, производит суточную распечатку и вынимает карту водителя.
2. Новый экипаж автомобиля вставляет карту водителя, в зависимости от функции (водитель-1 или водитель-2), в слот.

Вариант 3 – смешанная эксплуатация: Использование автомобиля с различными типами тахографов

- Например, тахографах с записью диаграмм или ...
- Цифровые тахографы с картой водителя согласно распоряжению ЕС (EWG) № 3821/85 Приложение I В, например, DTCO 1381.

В случае контроля водитель обязан предъявить следующие документы для текущей недели и за прошедшие 28 дней:

- карту водителя (1),
- релевантные распечатки дня из цифрового тахографа (2), например, при повреждении или неправильной работе карты водителя,
- описанные графики (3),
- а также, при необходимости, письменную регистрацию режимов.

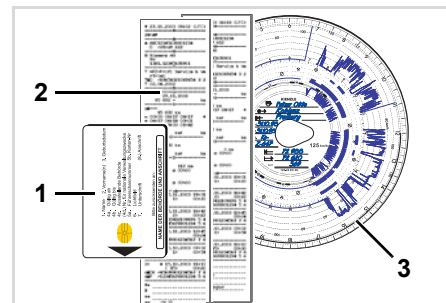



Пожалуйста, соблюдайте действующие для Вашей страны законодательные положения!

► Документы, которые должны быть у водителя

Отпуск для реабилитации / отдыха:

Согласно директиве 2006/22/EG Европейской Комиссии водитель должен предъявить справку о следующих событиях прошедших 28 дней:

- Интервал, в который водитель находился на больничном.
- Интервал, в который водитель находился в отпуске.
- Интервал для поездки, которая была проведена за пределами действия распоряжения (EG) № 561/2006 или AETR.



Готовый для распечатки формуляр находится в Интернете по адресу: ec.europa.eu

ATTESTATION OF ACTIVITIES (*)
(REGULATION (EC) No 561/2006 OR THE AETR (†))

*To be filled in by typing and signed before a journey.
To be kept with the original control device records wherever they are required.*

False attestations constitute an infringement

Part to be filled in by the undertaking

- Name of the undertaking:
- Street address, postal code, city, country:
- Telephone number (including international prefix):
- Fax number (including international prefix):
- E-mail address:

I, the undersigned:

- Name and first name:
- Position in the undertaking:

declare that the driver:

- Name and first name:
- Date of birth (day/month/year):
- Driving licence or identity card or passport number:
- Who has started to work at the undertaking on (day/month/year):

for the period:

- from (hour/day/month/year):
- to (hour/day/month/year):
- was on sick leave (*)
- was on annual leave (*)
- was on leave or rest (*)
- drove a vehicle exempted from the scope of Regulation (EC) No 561/2006 or the
- performed other work than driving (*)
- was available (*)

20. Place: Date:

Signature

21. I, the driver, confirm that I have not been driving a vehicle falling under the scope of Regulation (EC) No 561/2006 or the AETR during the period mentioned above.

22. Place: Date:

Signature of the driver

Alıntı: Etkinlikler formu
<http://eur-lex.europa.eu/LexUriServ/LexUriServ.do?uri=OJ:L:2009:330:0080:0081:EN:PDF>

Необычные случаи:

Чтобы гарантировать безопасность лиц, транспортного средства или перевозимого груза, могут потребоваться отклонения от действующих положений закона. В таких случаях водитель должен не позднее, чем по достижении подходящего места остановки вручную записать тип и причину отклонения:

- Например, на тахограмме,
- на распечатке из DTCSO 1381
- или в графике рабочего времени.

Service only

Манипулятор печатающего устройства

Вложить рулон бумаги

Печать данных

Service only

■ Вложить рулон бумаги

 **Примите во внимание**
Используйте (заказывайте) только рулоны бумаги (оригинальная печатная бумага VDO), на которых видны следующие обозначения:

- Тип тахографа (DTCO 1381) со знаком технического контроля "E184"
- и знаком допуска к использованию "E1174" или "E1189".

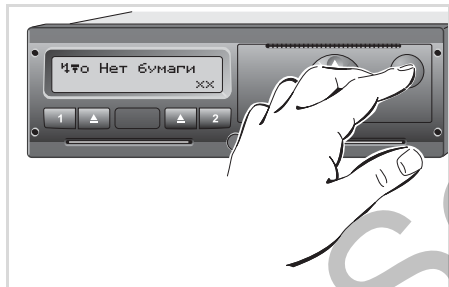

Нажать клавишу разблокировки

1. Нажать клавишу разблокировки; откроется принтер.



Опасность получения травмы

В зависимости от выполненного объема печати термическая печатная головка может сильно нагреваться. Вы можете обжечь руки!

Соблюдайте осторожность при вложении рулона бумаги и подождите, пока остынет печатная головка.

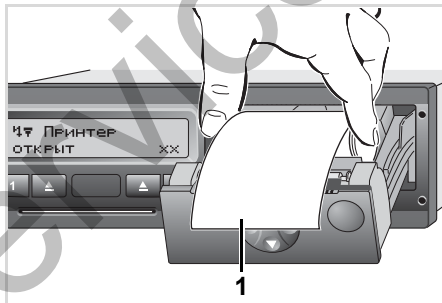

Установка рулон бумаги

2. Вложить рулон бумаги согласно иллюстрации.



Обратите внимание на то, чтобы рулон бумаги не стопорился в принтере, а начало бумажного рулона (1) выступало за край принтера!

3. Закрыть принтер, нажимая по центру передней стенки. Печатающее устройство начнет автоматически подавать бумагу.



Опасность получения травмы

Следите за тем, чтобы принтер оставался всегда закрытым. Вы или другие могут получить травму в результате открытого принтера.

4. Печатающее устройство готово к работе. Вы можете начать печать, или прерванный процесс печати (конец бумаги) будет автоматически продолжен.

■ Распечатка данных

► Начать печать

 Печать возможна только, если ...

- автомобиль остановлен и включено зажигание (обязательно только при варианте ППОГА *),
- принтер закрыт и вложен рулон бумаги,
- никакой иной сбой не мешает печати данных.

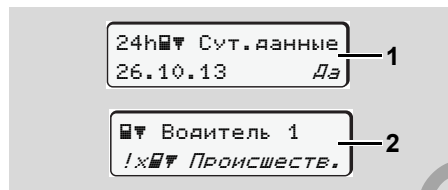

1. Система попросит Вас произвести суточную распечатку посредством команды меню после запроса «Возврат карты водителя» (1) или

Вы сами запрашиваете соответствующую распечатку (2) по меню.

► См. “Вызвать главное меню” на странице 48.

2. Подтвердить индикацию в меню кнопкой **OK**.
3. Выбрать и подтвердить желаемый тип распечатки (времени UTC или местного времени).
4. Начинается распечатка. Подождите конца печати.

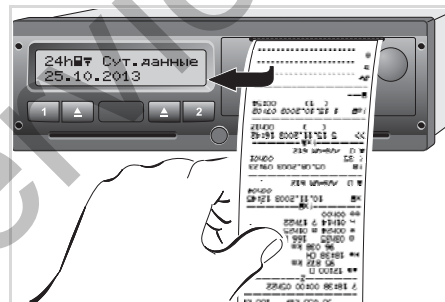

Отделить распечатку от рулона бумаги

5. Отделить распечатку от рулона бумаги по отрывному канту - потянуть вверх или вниз.
6. Хранить распечатку защищенной от загрязнений, воздействия светового и солнечного излучения.

► Отмена печати

1. Если Вы нажмете во время печати еще раз клавишу **OK**, то появится следующий запрос.

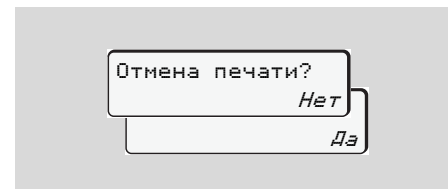

2. Выбрать требуемую функцию с помощью клавиш **▲** / **▼** и подтвердить клавишей **OK**, печать будет продолжена или прервана.

► Особенности при печати

- Если начало смены произошло до 00:00 по универсальному времени, то после запроса "Возврат карты водителя" DTCO 1381 автоматически распечатывает суточные данные предыдущего и текущего дней.
- Если бумага заканчивается, то это маркируется цветом (1) на обратной стороне распечатки.
- Если бумага закончилась, то появляется следующее сообщение.

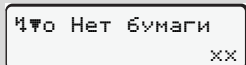

- Если в течение часа устанавливается новый рулон бумаги, то DTCO 1381 автоматически выполняет распечатку.
- Указание дается в первых двух строках следующей за ними распечатки (3).

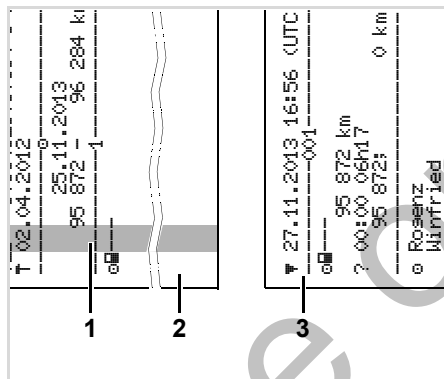

Продолжение распечатки -конец бумаги

- (1) Маркировка цветом (на обратной стороне)
 - (2) Конец прерванной распечатки
 - (3) Продолжение прерванной распечатки
- Строка 1: Время начала печати распечатки
 Строка 2: Счетчик последующих распечаток

☞ Отдельные строки 1-й распечатки вероятно могут повторяться на 2-й распечатке!

► Устранить зажим бумаги

Зажим бумаги может произойти в том случае, если, например, распечатка не была должным образом отделена от рулона и тем самым заблокировала подачу следующей распечатки в щель для бумаги.

1. Открыть принтер.
 - ➔ См. "Вложить рулон бумаги" на странице 44.
2. Отделить смявшуюся бумагу от рулона и удалить остатки бумаги из принтера.
3. Снова установить рулон бумаги и закрыть принтер.



Пожалуйста, соблюдайте поданные системой предупреждения!

➔ См. "Вложить рулон бумаги" на странице 44.

Главное меню

Вызвать главное меню

VDO Counter *

Обзор структуры меню

Главное меню, распечатка, водитель-1 /водитель-2

Главное меню, распечатка, автомобиль

Главное меню, ввод, водитель-1 /водитель-2

Главное меню, ввод, автомобиль

Главное меню, индикация, водитель-1 /водитель-2

Главное меню, индикация, автомобиль

■ Вызвать главное меню

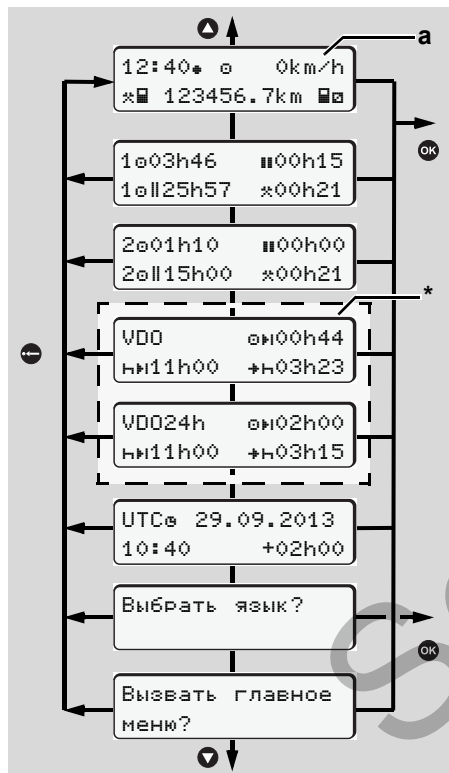

Навигация в первом уровне меню

Начиная с релиза 2.1: Функции меню для индикации и распечатки данных водителя доступны только в случае, если установлена соответствующая карта. Так, например, пункт меню "Распечатка, водитель 2" отображается только в том случае, если в слот 2 для карт установлена карта водителя.

▶ При остановленном автомобиле

В первом уровне меню с помощью клавиш ▲ / ▼ можно вызвать следующую информацию:

- Подробная индикация показаний времени вставленной карты (карт) водителя.
- Поддерживаемые мероприятия для дальнейшего планирования дня / недели с помощью VDO Counter *.
 ➔ Для более подробной информации см "VDO Counter *" на странице 50.

- Универсальное время с датой, а также установленная разница во времени (смещение) для местного времени.
- Меню для установки желаемого языка. ➔ См. "Установить язык" на странице 49.
- С помощью кнопки ◀ Вы вернетесь непосредственно в стандартную индикацию (a).

Нажатие клавиши OK вызывает разносторонние функции меню.

➔ См. "Обзор структуры меню" на странице 54.

Смена действия

1. При нажатии кнопки 1 / 2 появляется стандартная индикация (a).
2. При необходимости измените показываемое в настоящее время действие. Через 5 секунд DTCO 1381 снова переключается к ранее установленной индикации.

► Индикация при начале движения

При начале движения появляется последняя установленная стандартная индикация - либо (а), (b), либо (с).

➔ Для более подробной информации см "Стандартная(ые) индикация(и)" на странице 18.

► Индицировать показания времени карты водителя

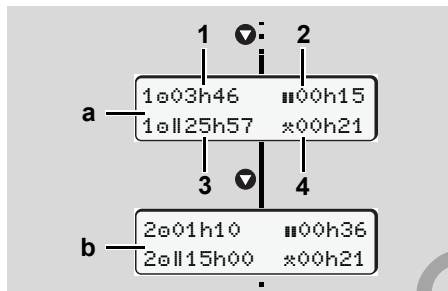

Индикация данных водителя-1и -2

(а) Показания времени водителя-1

(b) Показания времени водителя-2

(1) Время вождения "а" водителя-1 после действительного времени перерыва.

(2) Действительное время перерыва "##", состоящее из частичных перерывов минимум по 15 минут и следующих 30 минут, согласно предписанию (ЕС) № 561/2006.

(3) Суммарное время вождения двойной недели

(4) Продолжительность установленного режима

☞ При отсутствующей карте водителя появляются показания времени (за исключением поз. 3), относящиеся к слоту "1" или "2" соответственно.

► Установить язык

☞ Соблюдайте требования абзаца "Сохранение установки языка", чтобы DTCO 1381 временно запомнил требуемый язык.

1. Выбрать кнопкой ▲ / ▼ функцию "Выбор язык?" и нажать кнопку **OK**.

2. Выберите требуемый язык клавишей ▲ / ▼ и подтвердите выбор клавишей **OK**.

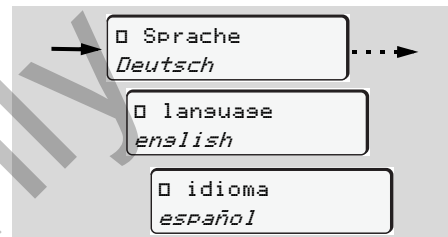

Выбрать требуемый язык

3. В течение 3 секунд DTCO 1381 сообщает о выполненном действии на выбранном языке.

Сохранение установки языка

Если на момент установки языка в слоте-1находится только карта водителя или карта предприятия, то DTCO 1381запомнит за номером Вашей карты предпочитаемый язык.

При следующем изъятии / вводе тахографической карты команды меню, а также тексты всех индикаций осуществляются на выбранном языке.

DTCO 1381 резервирует до пяти ячеек памяти. Если все ячейки памяти заняты, то сохраненное первым значение будет перезаписано.

■ VDO Counter *



Примите во внимание!

Из-за возможных различных толкований VO (EU) 561/2006 и предписаний AETR национальными контролирующими органами, а также из-за других системных ограничений VDO Counter не освобождает пользователя от обязанности регистрировать время вождения, отдыха, готовности и иное рабочее время и самому анализировать их, чтобы можно было соблюсти действующие предписания. VDO Counter не претендует на общепринятое, безошибочное отображение предписаний закона.



Чтобы VDO Counter показывал релевантную информацию, для анализа данных обязательно должны быть выполнены следующие условия:

- Бесперебойный дополнительный ввод Ваших действий на карту водителя.
- Корректная установка текущей деятельности - не неправильное управление. Например,

нежелательная установка действия рабочего времени "x" вместо ежедневного времени перерыва "h"!

- Ввод паромы / поезда и их текущая деятельность.

► Структура индикации

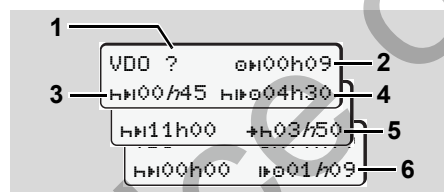

VDO Counter: Структура индикации



Мигающий "h" означает, что эта часть индикации в настоящее время активна.

(1) "?" = Указание для пользователя

На карте водителя сохранены интервалы с неизвестным действием "?" или записаны недостаточные данные (например, установка новой карты водителя). VDO Counter оценивает отсутствующие действия, как и

действие "h". **Версия 2.1:** Если будет выявлено релевантное наложение времени в действиях водителя, то на дисплее на это укажет символ "!00" вместо символа "?".

(2) Оставшееся время вождения "09h"

При движении - индикация, как долго Вы еще можете ехать. (09h00h00 = Время вождения завершено)

(3) Оставшееся время перерыва "h11"

Продолжительность следующего предстоящего времени перерыва / отдыха. При установленном действии "h" выполняется обратный отсчет оставшегося времени перерыва / отдыха.

(h11h00 = Перерыв завершен)

(4) Будущее время вождения "h04h30" (Версия 2.0: "h04h30")

Продолжительность будущего времени вождения после соблюдения рекомендованного времени перерыва - отдыха.

(5) Самое позднее начало ежедневного времени отдыха "+h03h50"

Например, при установленном



действию "*" появляется еще остающееся время до начала Вашего необходимого ежедневного времени отдыха.

- (6) Начало следующего времени вождения "1" (Версия 2.0: "01")**
Следующий период вождения разрешается начинать только по истечении этого времени.

► Индикация во время движения



Пожалуйста, соблюдайте национальные юридические положения в отношении рабочего времени!

Пример 1:

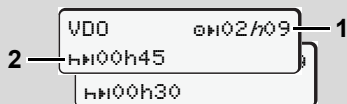

Действие "0"; "h" = активная индикация

- (1)** Оставшееся время вождения.
(2) Не позднее, чем по истечении времени вождения **(1)** необходим перерыв или продолжение суммарного перерыва.

Пример 2:

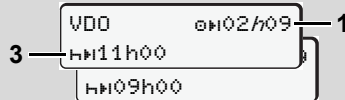

Действие "0"; "h" = активная индикация

- (3)** Не позднее, чем по истечении времени вождения **(1)**, должно последовать предписанное ежедневное время отдыха. Если разрешено, то это время отдыха может разделяться на две части, при этом вторая часть должна включать в себя непрерывный интервал в 9 часов.

Пример 3:

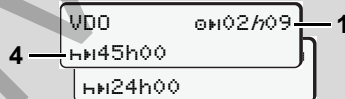

Действие "0"; "h" = активная индикация

- (4)** Не позднее, чем по истечении времени вождения **(1)** должно последовать стандартное еженедельное время отдыха, или, если разрешено, сокращенное еженедельное время отдыха.

Пример 4:

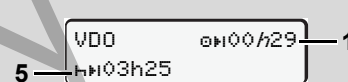

Действие "0"; "h" = активная индикация

- (5)** VDO Counter распознает пребывание на пароме / поезде. Требования: корректный ввод этой функции, ► см. страницу 61. Не позднее, чем по истечении времени вождения **(1)** должно последовать продолжение ежедневного времени отдыха.

Пример 5: За пределами

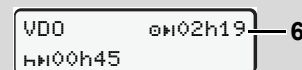

Установлено действие "0"; Out of scope

- (6)** Индикация оставшегося времени вождения неактивна ("h" не мигает), обратный отчет не производится. VDO Counter расценивает действие "0" как действие "*".

▶ Индикация во время действия "перерыв"

Пример 1: Время перерыва

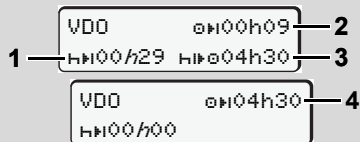

Действие "н"; "h" = активная индикация

- (1) Оставшееся время перерыва.
- (2) Оставшееся время вождения, если время перерыва (1) не соблюдено.
- (3) Продолжительность следующего доступного времени вождения по истечении показанного времени перерыва (1).
- (4) Доступное время вождения после действительного времени перерыва.

Пример 2: Время перерыва

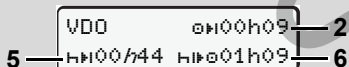

Действие "н"; "h" = активная индикация

- (5) Оставшееся время перерыва.

- (6) Продолжительность еще доступного времени вождения за день по истечении времени перерыва (5).

Пример 3: Ежедневное время отдыха

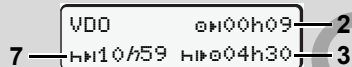

Действие "н"; "h" = активная индикация

- (7) Оставшееся ежедневное время отдыха.
Если разрешено, разделено на 3 + 9 часов.

Пример 4:



Действие "н"; "h" = активная индикация

- (8) Действительное время перерыва / отдыха.
- (9) Начало следующего времени вождения.
Ситуация: Макс. еженедельное время вождения или двойное еженедельное время вождения уже

было достигнуто. Хотя действительный перерыв был соблюден, VDO Counter распознает, что только по истечении показанного времени возможен новый период движения!

▶ Индикация во время действия "рабочее время"



Пожалуйста, соблюдайте национальные юридические положения в отношении рабочего времени!

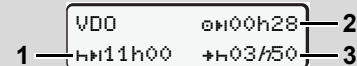

Действие "н"; "h" = активная индикация

- (1) Продолжительность следующего времени отдыха.
- (2) Еще остающееся время вождения.
- (3) Начало следующего ежедневного времени отдыха. Самое позднее до истечения представленного времени должно начаться ежедневное время отдыха.



Примечание:

Действие "▣" оценивает VDO Counter во время перерыва во времени вождения в сравнении с действием "h" (кроме ежедневного времени отдыха).

Кнопками ▲ / ▼ можно вызвать дополнительную информацию.

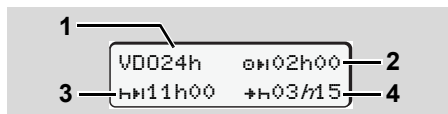
► Просмотр значений за день

Действие "x/▣"; "h" = активная индикация

- (1) Код для просмотра значений за день.
- (2) Оставшееся ежедневное время вождения.
- (3) Продолжительность следующего времени отдыха.
- (4) Самое позднее до истечения представленного времени должно начаться ежедневное время отдыха.

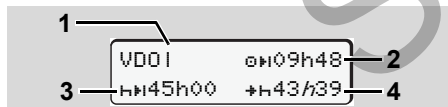
► Просмотр значений за неделю

Действие "x/▣"; "h" = активная индикация

- (1) Код для просмотра значений за неделю после последнего еженедельного времени отдыха.
- (2) Оставшееся еженедельное время вождения
- (3) Продолжительность еженедельного времени отдыха.
Не позднее, чем после шести интервалов времени ежедневного вождения необходимо еженедельное время отдыха.
- (4) Самое позднее до истечения представленного времени должно начаться еженедельное время отдыха.

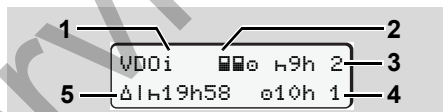
► Просмотр состояния

Просмотр состояния VDO Counter

- (1) Код для просмотра состояния
- (2) Код для экипажа из двух водителей (multi-manning).
Появляется, если с начала рабочей смены работа ведется в команде.
Действующие для этого правила

VDO Counter учитывает в своих расчетах.

- (3) На этой неделе разрешены еще два сокращенных времени отдыха (возможно макс. 3x в неделю).
- (4) На этой неделе разрешено еще одно удлиненное ежедневное время вождения в макс. 10 часов (возможно макс. 2x в неделю).
- (5) Компенсация сокращенного еженедельного времени отдыха.
На основании сокращенного еженедельного времени отдыха необходимо компенсировать показанное время, а именно в связи с как минимум 9-часовым перерывом на отдых.

■ Обзор структуры меню

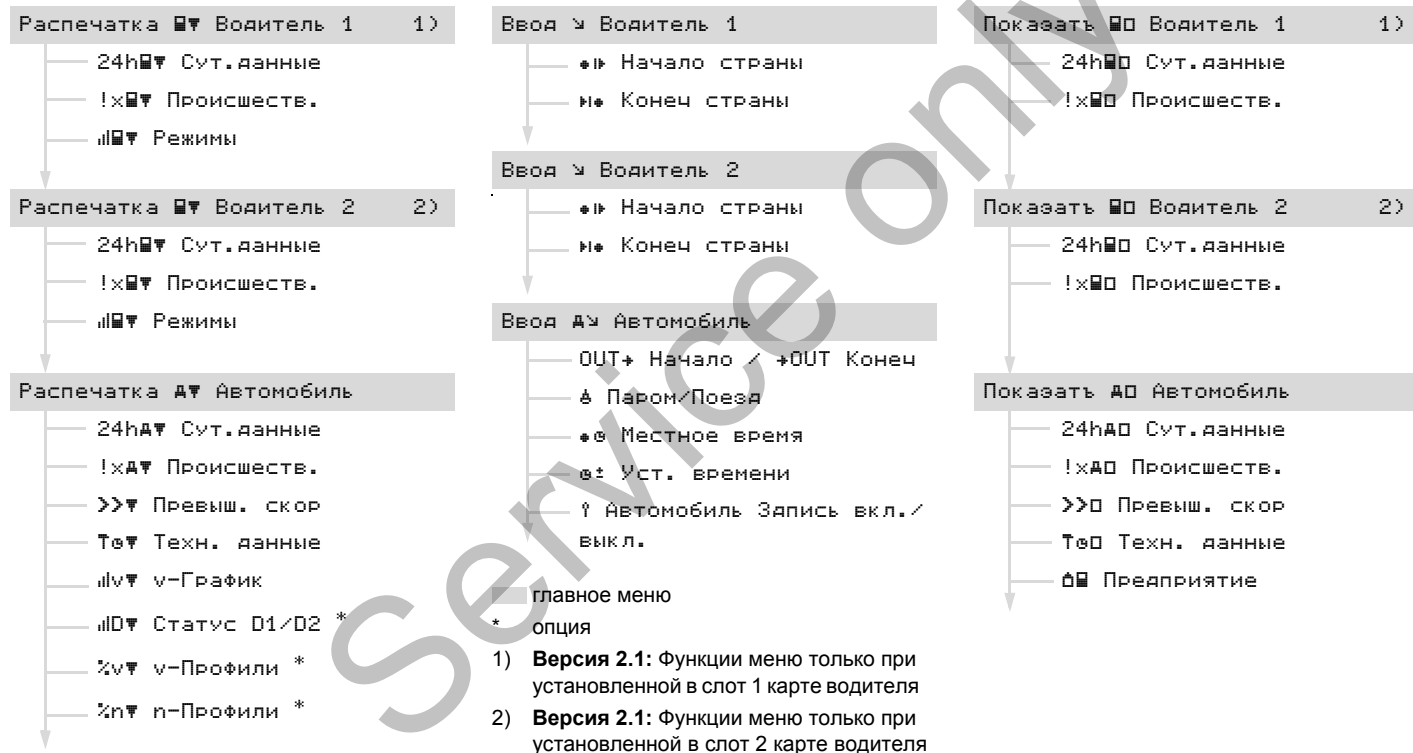

► Навигация по функциям меню

👉 Вызов функций меню возможен только при остановленном автомобиле!

Если Вы собираетесь распечатать или вызвать индикацию данных при варианте ППОГА *, то включите зажигание.

Порядок действий всегда осуществляется по одной и той же системе и будет подробно описан ниже.

1. Нажать кнопку **OK**, Вы находитесь в первой главной маске. **Начиная с релиза 2.1:** Индикация в 1-м главном меню в отношении меню индикации и печати зависит от установленных карт водителя в слотах 1 и 2 для карт:

- Если в слот 1 вставлена карта водителя, то отображается "Распечатка, водитель 1".
- Если в слот 2 вставлена карта водителя, слот 1 для карт пуст, то отображается "Распечатка, водитель 2".

- Если ни одна карта водителя не установлена, то отображается "Распечатка, автомобиль". Это не действует для меню ввода.

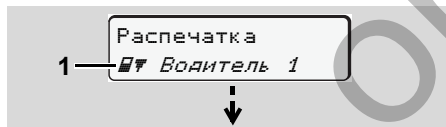

1. Главное меню

Мигание текста во 2-ой строке (*выделено курсивом*) (1) сообщает Вам о том, что имеются другие возможности выбора.

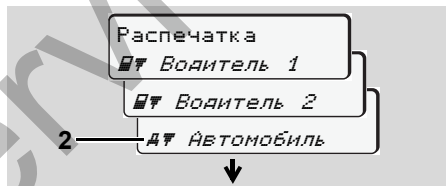

2. Переключение в главном меню

2. С помощью клавиш **▲** / **▼** выбрать желаемое главное меню, например, распечатка данных автомобиля (2), и подтвердить выбор клавишей **OK**.

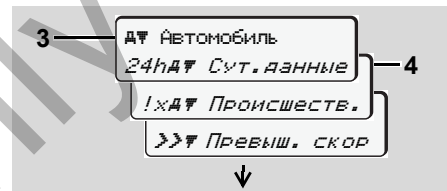

Выбор главного меню

Появится выбранная главная маска (3), возможные функции мигают во 2-й строке (4).

3. С помощью клавиш **▲** / **▼** выбрать желаемую функцию, например, суточную распечатку (4), и подтвердить выбор клавишей **OK**.

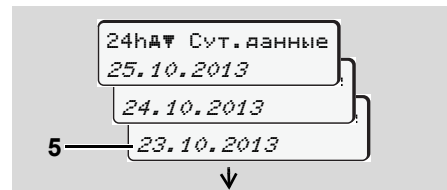

Выбрать требуемый день

4. С помощью клавиш **▲** / **▼** выбрать желаемый день (5), и подтвердить выбор клавишей **OK**.

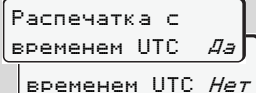

Распечатка с
временем UTC Да

Распечатка с
временем UTC Нет

"Нет" = распечатка по местному времени

5. Кнопками ▲ / ▼ выбрать необходимый тип распечатки и подтвердить выбор кнопкой **OK**.

В течение 3 секунд DTCO 1381 сообщает, что распечатка началась. При необходимости, печать можно отменить.

➔ Для более подробной информации см "Отмена печати" на странице 45.

Затем появляется последняя выбранная функция меню.

6. Клавишами ▲ / ▼ выбрать следующую распечатку.
7. Или нажмите клавишу ⏪ и переместитесь назад в следующий более высокий уровень меню.

▶ Доступ к меню заблокирован!

Пример 1: Отсутствует карта водителя или карта предприятия / контроля находится в слоте.

Хотя главное меню индицируется, но текст во 2-ой строке отсутствует.

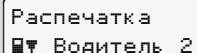

Распечатка

☑ Водитель 2

При выборе функции появляется указание для управления "☑ нет данных!".

Пример 2: Доступ к данным заблокирован

Доступ к сохраненным данным регламентирован правами доступа через предписание и реализуется посредством соответствующей тахографической карты. Отсутствие прав проявляется следующим образом:

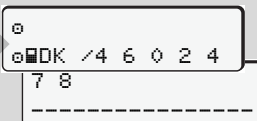

☉

☉ BDK /4 6 0 2 4

7 8

Представленные данные появляются в искаженном виде. Личные данные полностью или частично затемнены.

▶ Выйти из главного меню

Автоматически

В следующих случаях выход из меню осуществляется автоматически:

- после ввода или вызова тахографической карты
- или при начале рейса.

Вручную

1. Нажимайте клавишу ⏪ до тех пор, пока не появится следующий запрос:

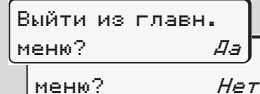

Выйти из главн.
меню? Да

Выйти из главн.
меню? Нет

2. С помощью клавиш ▲ / ▼ выбрать "Да" и подтвердить клавишей **OK**. С помощью клавиши ⏪ запрос можно пропустить. Появляется стандартная индикация (a).

■ Главное меню, распечатка, водитель-1 /водитель-2

В данном главном меню Вы можете распечатать данные вставленной карты водителя.

Пошагово выбрать перечисленные функции.

☞ При варианте ППОГА * включите зажигание.

Примечание

Действия для водителя-1 идентичны действиям для водителя-2 и не описываются в подробностях ниже. Перед каждой распечаткой можно выбрать необходимый тип распечатки.

Распечатка с
временем UTC *Да*
временем UTC *Нет*

"Нет" = распечатка по местному времени

▶ Распечатать суточные данные

1. Распечатка
☑☑ Водитель 1
2. ☑☑ Водитель 1
24h☑☑ Сут. данные
3. 24h☑☑ Сут. данные
23.10.2013
22.10.2013

Производится печать всех режимов выбранного дня; ➔ см. страницу 93.

▶ Распечатать происшествия

1. Распечатка
☑☑ Водитель 1
2. ☑☑ Водитель 1
!x☑☑ Происшеств.

Производится печать сохраненных или текущих происшествий и сбоев;
➔ см. страницу 94.

▶ Распечатать режимы

1. Распечатка
☑☑ Водитель 1
2. ☑☑ Водитель 1
!|☑☑ Режимы
3. !|☑☑ Режимы
23.10.2013
22.10.2013

Начиная с выбранного дня выводится распечатка всех режимов последних 7 календарных дней;
➔ см. страницу 98.

■ Главное меню, распечатка, автомобиль

В данном главном меню Вы можете распечатать данные с носителя массива данных.

Пошагово выбрать перечисленные функции.

☞ При варианте ППОГА * включите зажигание.

Примечание

Перед каждой распечаткой можно выбрать необходимый тип распечатки.

6

Распечатка с
временем UTC Да

временем UTC Нет

"Нет" = распечатка по местному времени

► Распечатать суточные данные с носителя массива данных

1. Распечатка
АА Автомобиль

2. АА Автомобиль
24hАА Сут. данные

3. 24hАА Сут. данные
25.10.2013

24.10.2013

Производится печать всех режимов водителя в хронологическом порядке и отдельно по данным водителя-1 / -2;
☞ см. страницу 95.

► Распечатать происшествия с носителя массива данных

1. Распечатка
АА Автомобиль

2. АА Автомобиль
!хАА Происшествия.

Производится печать сохраненных или текущих происшествий и сбоев;
☞ см. страницу 96.

► Распечатать превышения скорости

1. Распечатка
АА Автомобиль

2. АА Автомобиль
>>>АА Превыш. скор

Производится печать превышений установленных в; ☞ см. страницу 97.

► Распечатать технические данные

1. Распечатка
АА Автомобиль

2. АА Автомобиль
Т0АА Техн. данные

Производится печать данных опознавания автомобиля, опознавания сенсорного датчика и калибровки;
 ➔ см. страницу 97.

► Распечатать v-диаграмму

1. Распечатка
ДѢ Автомобиль
2. ДѢ Автомобиль
ИИѢ v-График
3. ИИѢ v-График
25.10.2013
24.10.2013

Начиная с выбранного дня выдается распечатка графика скорости;
 ➔ см. страницу 98.

► Распечатать статус D1/D2 *

1. Распечатка
ДѢ Автомобиль

2. ДѢ Автомобиль
ИИѢ Статус D1/D2
3. ИИѢ Статус D1/D2
25.10.2013
24.10.2013

Начиная с выбранного дня выводится распечатка входов состояния последних 7 календарных дней;
 ➔ см. страницу 98.

► Распечатать профили скорости *

1. Распечатка
ДѢ Автомобиль
2. ДѢ Автомобиль
%ѢѢ v-Профили
3. %ѢѢ v-Профили
25.10.2013
24.10.2013

Производится печать профиля скорости движения; ➔ см. страницу 99.

► Распечатать профили частоты вращения *

1. Распечатка
ДѢ Автомобиль
2. ДѢ Автомобиль
%ИѢ n-Профили
3. %ИѢ n-Профили
25.10.2013
24.10.2013

Производится печать профиля частоты вращения двигателя;
 ➔ см. страницу 99.

■ Главное меню, ввод, водитель-1 /водитель-2

Вы можете производить ввод страны в независимости от функций ввода или возврата карты водителя.

 Согласно предписанию, водитель-1 и водитель-2 должны вводить в тахограф страну, в которой началась или окончилась их смена, отдельно.

Примечание

6 Действия для водителя-1 идентичны действиям для водителя-2 и не описываются в подробностях ниже.

► Ввести начало страны

Выберите следующие функции поэтапно:

1. Ввод
↘ Водитель 1
2. ↘ Водитель 1
*# Начало страны
3. *# Начало страны
28.10 11:30 :D
28.10 11:30 :E
4. *# Нач. региона
11:30 E AN

При необходимости, система автоматически попросит Вас ввести регион (шаг 4).

► Ввести конец страны

Выберите следующие функции поэтапно:

1. Ввод
↘ Водитель 1
2. ↘ Водитель 1
#* Конец страны
3. #* Конец страны
29.10 11:30 :F
29.10 11:30 :E
4. #* Конец региона
11:30 E AN

При необходимости, система автоматически попросит Вас ввести регион (шаг 4).

■ Главное меню, ввод, автомобиль

В данном главном меню Вы можете производить ввод следующих данных.

► За пределами, ввести начало / конец

Если Вы и Ваш автомобиль находитесь за пределами действия предписания, то Вы можете установить функцию "За пределами" или снова ее отключить.

Выберите следующие функции поэтапно.

1. Ввод
Дч Автомобиль
2. Дч Автомобиль
OUT → Начало
- Дч Автомобиль
→ OUT Конец

Установка "За пределами" снимается автоматически, как только Вы вводите или вынимаете карту водителя из слота.

► Начало, ввести паром / поезд

Задokumentировать нахождение транспортного средства на пароме или в поезде, как только они займут свою позицию при перевозке.

Выберите следующие функции поэтапно.

1. Ввод
Дч Автомобиль
2. Дч Автомобиль
& Паром/Поезд

3. Затем установить свое текущее действие кнопки **1**.

Запись режима отправки завершается автоматически, как только DTСO 1381 запишет одну минуту времени движения.

Символ "⚡" больше не отображается, если автомобиль движется. Но индикация возобновляется, когда автомобиль останавливается, если DTСO 1381 не записал одну минуту времени движения.

► Установить местное время

Ознакомьтесь с разделом "Координация времени" перед тем как производить изменения!
 ➔ См. "Координация времени" на странице 84.

Пошагово выбрать перечисленные функции.

1. Ввод
Дч Автомобиль
2. Дч Автомобиль
* в Местное время

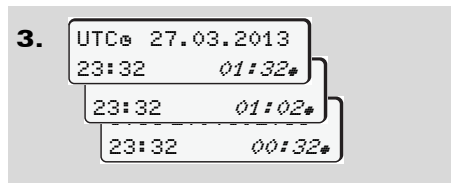

Вы можете привести время стандартной индикации в соответствие с локальной временной зоной шагами по ± 30 минут как в начале, так и по окончании летнего времени.

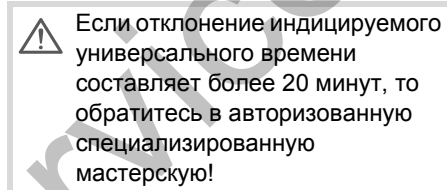
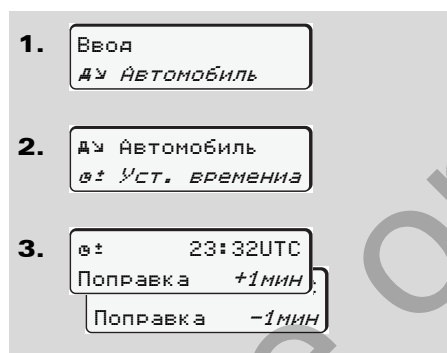

В следующих случаях данная функция меню заблокирована:

- В течение последних 7 дней уже была произведена установка времени.

или

- Вы предпринимаете попытку корректуры показаний универсального времени за 1 минуту до или после полуночи.

При выборе на 3 секунды появляется следующее указание.

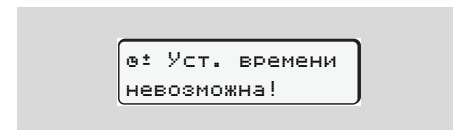

6

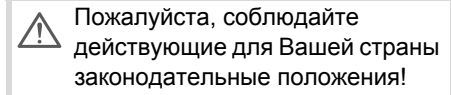

► Произвести установку времени

Вы можете корректировать показание универсального времени на ± 1 минуту в неделю. Более высокие отклонения могут быть исправлены только в авторизованной специализированной мастерской.

Выберите следующие функции поэтапно:

■ Главное меню, индикация, водитель-1 /водитель-2

В данном главном меню Вы можете вызвать индикацию данных вставленной карты водителя.

☞ При варианте ППОГА * индикация данных возможна только с включенным зажиганием.

Указание по индикации

Данные появляются на дисплее в том же виде, что и на распечатке, однако одна строка распечатки (24 знака) представлена разделенной на две строки.



Пример отображения данных

Если Вы при переключении информации с помощью клавиш ▲ / ▼ снова переключаетесь назад, то Вы можете вызвать только 20 строк.

С помощью клавиши ⏪ Вы можете выйти из индикации.

Примечание

Вызов функций идентичен вызову распечатки и далее подробно не описывается. Также существует возможность вызова любой желаемой индикации по местному времени.

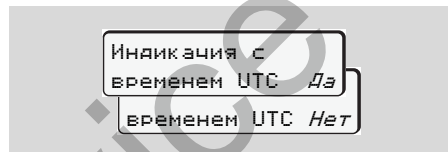

"Нет" = индикация по местному времени

Пошагово выбрать возможное отображение для водителя-1 или водителя-2.

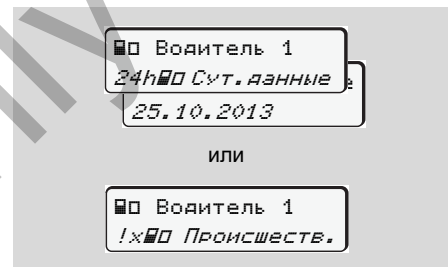

Все режимы выбранного дня или все сохраненные или еще активные события и сбои можно просмотреть за счет пролистывания.

■ Главное меню, индикация, распечатка, автомобиль

В этой главной маске можно посмотреть данные общей памяти.

☞ При варианте ППОГА * индикация данных возможна только с включенным зажиганием.

Указание по индикации

Данные появляются на дисплее в том же виде, что и на распечатке, однако одна строка распечатки (24 знака) представлена разделенной на две строки.

▼

Пример отображения данных

Если Вы при переключении информации с помощью клавиш ▲ / ▼ снова переключаетесь назад, то Вы можете вызвать только 20 строк.

С помощью клавиши ⏪ Вы можете выйти из индикации.

Примечание

Вызов функций идентичен вызову распечатки и далее подробно не описывается. Также существует возможность вызова любой желаемой индикации по местному времени.

"Нет" = индикация по местному времени

Пошагово выбрать возможные функции. Прокручивая, Вы можете:

- Просмотреть все режимы водителя в хронологической последовательности.
- Просмотреть все сохраненные или еще активные события и сбои.
- Просмотреть случаи превышения установленного значения скорости.

- Просмотреть данные о коде автомобиля, датчика и калибровке.

или

- Просмотреть номер карты зарегистрированного предприятия. Если никакое предприятие не зарегистрировано, то появляется "___".

или

Сообщения

Появление сообщений

Обзор происшествий

Обзор сбоев

Предупреждения о времени вождения

Обзор указаний по эксплуатации

Service only

■ Появление сообщений



Индикация сообщения

- (1) Комбинация пиктограмм, при необходимости, с номером слота
- (2) Простой текст сообщения
- (3) Код носителя данных



Опасность возникновения аварии

Во время рейса на дисплее могут появляться сообщения. Также существует вероятность того, что в результате нарушения правил безопасности карта водителя будет вытолкнута системой автоматически.

Не позволяйте себе отвлекаться на это, но всегда уделяйте полное внимание дорожному движению.

DTCO 1381 постоянно регистрирует данные, относящиеся к водителю и автомобилю, и контролирует функции системы.

Ошибки какого-либо компонента, в устройстве или управлении, появляются непосредственно после их возникновения на дисплее, и функционально они разделены через следующие группы:

- ! = Происшествие
- × = Сбой
- ЧД = Предупреждение о времени вождения
- ЧД = Указание по эксплуатации

☞ При сообщениях по конкретной карте рядом с пиктограммой появляется номер слота.

► Характеристики сообщений

Происшествия, сбой

- Фоновая подсветка дисплея мигает в течение примерно / приблизительно 30 секунд,

одновременно появляется причина сбоя с комбинацией пиктограмм, простым текстом сообщения и кодом носителя данных.

- Данное сообщение Вам необходимо подтвердить с помощью клавиши **OK**.
- Дополнительно DTCO 1381 сохраняет данные по происшествию или по сбою соответственно нормам для носителя данных, изложенных в предписании, на носителе массива данных и на карте водителя. Вы можете вызвать индикацию или распечатать эти данные посредством функций меню.

Предупреждения о времени вождения

- Сообщение предупреждает водителя до превышения времени вождения.
- Сообщение появляется вместе с фоновым освещением. Его следует подтвердить кнопкой **OK**.



Указания по эксплуатации



Указания по эксплуатации появляются без мигания фоновой подсветки дисплея и автоматически исчезают (вплоть до отдельных сообщений) по прошествии 3 - 30 секунд.

Индикатор

Если в автомобиле встроен индикатор, то функциональный контроль "T" укажет на сообщения DTCO 1381.

 Для более подробной информации см. руководство по эксплуатации автомобиля.

► Подтверждение сообщений

1. Нажмите клавишу , мигание фоновой подсветки дисплея прекратится.
2. Если еще раз нажать кнопку , то сообщение исчезнет и снова появится ранее установленная стандартная индикация (a), (b) или (c).

Примечание

Указание по эксплуатации гаснет сразу после первого нажатия клавиши .

-  Если не подтвердить сообщение во время движения, то через каждые 10 секунд происходит переключение между текущей установленной стандартной индикацией и сообщением.
- Если имеется несколько сообщений, то Вам необходимо поочередно подтвердить каждое отдельное сообщение.



При неисправностях тахографа Вы, как водитель, обязаны на отдельном листе или на обратной стороне рулона бумаги отмечать некачественно записанные или распечатанные сведения о режимах!
➔ См. "Записать режимы" на странице 36.

■ Обзор происшествий



Если какое-либо происшествие возникает периодически, то обратитесь в квалифицированную специализированную мастерскую!

Пиктограмма / причина	Значение	Меры
!⚠ Нарушение безопасности	Возможны следующие причины: <ul style="list-style-type: none"> • Ошибка носителя данных, дальнейшая сохранность данных в DTСO 1381 не может быть гарантирована. • Данные сенсорного датчика не верны. • Корпус DTСO 1381 был неправомерно открыт. 	Подтвердить сообщение.
!⚠1 Нарушение безопасности	<ul style="list-style-type: none"> • Блокировка карты повреждена или неисправна. • DTСO 1381 больше не распознает корректно вставленную ранее тахографическую карту. • Идентичность или подлинность тахографической карты не в порядке, или зарегистрированные данные на тахографической карте неверны. 	Подтвердить сообщение. Если DTСO 1381 устанавливает нарушения безопасности, в результате которых корректность данных на тахографической карте в дальнейшем не может быть гарантирована, то система автоматически – выталкивает тахографическую карту! Еще раз вставить тахографическую карту, при необходимости, проверить ее.
!⚡ Сбой электропитания	Напряжение было отсоединено или питающее напряжение DTСO 1381 / сенсорного датчика было слишком низким или слишком высоким. В зависимости от обстоятельств данное сообщение может также появляться при запуске двигателя!	Подтвердить сообщение. ➡ См. “Поведение при пониженном / превышенном напряжении” на странице 20.
!⚠ Сбой датчика	Нарушено сообщение с сенсорным датчиком.	Подтвердить сообщение. ⇨

Пиктограмма / причина	Значение	Меры
!d1 Конфликт движения	Противоречие в оценке движения транспортного средства между датчиком и независимым источником сигнала. Возможно при перевозке не установлена функция (паро/поезд).	Подтвердить сообщение. Как можно быстрее обратиться в авторизованную специализированную мастерскую.
!o1 Движение без карты	Движение началось без карты или без (действительной) карты водителя в слоте-1. Сообщение появляется также, если при вводе карты в движении выявляется недопустимая комбинация карт. ➔ См. "Режимы эксплуатации DTCS 1381" на странице 80.	Подтвердить сообщение. Остановить автомобиль и вставить действительные карты. При необходимости, извлечь установленную карту предприятия / контрольную карту из DTCS 1381.
!o1 Ввод карты в движении	Карта водителя была вставлена после начала движения.	Подтвердить сообщение.
!o1 Наложение времени	Установленное универсальное время данного тахографа отстает от показаний универсального времени предыдущего тахографа. Это составляет отрицательную временную разницу.	Подтвердить сообщение. Выясните, какой тахограф показывает некорректное универсальное время, и проследите за тем, чтобы авторизованная специализированная мастерская проверила и откорректировала тахограф как можно быстрее.
!A1 Карта не закрыта	Карта водителя была не была изъята из последнего тахографа должным образом. В зависимости от обстоятельств данные по действиям водителя возможно не были сохранены.	Подтвердить сообщение.
!A1 Конфликт карт	Две тахографические карты вместе вставлять в DTCS 1381 нельзя! Например, карта предприятия вставлена вместе с картой контроля.	Подтвердить сообщение. Вынуть соответствующую тахографическую карту из слота.



<i>Пиктограмма / причина</i>	<i>Значение</i>	<i>Меры</i>
>> Превышение скорости	Установленное допустимое значение скорости было превышено в течение более 60 секунд.	Подтвердить сообщение. Снизить скорость.
! 1 Карта недействительна	Срок действия тахографической карты истек или она еще не действительна, или процесс проверки через аутентичность прошел неудачно. Вставленная карта водителя, ставшая при смене суток недействительной, при останове автомобиля будет автоматически – без запроса – записана и вытолкнута системой.	Подтвердить сообщение. Проверить тахографическую карту и вставить повторно.

■ Обзор сбоев





Если какой-либо сбой возникает периодически, то обратитесь в квалифицированную специализированную мастерскую!

Пиктограмма / причина	Значение	Меры
xД Сбой устройств	<ul style="list-style-type: none"> • Серьезный сбой в DTCO 1381, возможны следующие причины: 	Подтвердить сообщение.
	<ul style="list-style-type: none"> • Неожиданная ошибка программы или времени обработки. 	Проверить функцию элементов клавиш.
	<ul style="list-style-type: none"> • Элементы клавиш были заблокированы или долго нажаты одновременно. 	Проверить соединительные линии или функцию наружных устройств.
	<ul style="list-style-type: none"> • Ошибка коммуникации с наружными устройствами. 	Проверить соединительные линии или функцию индикатора.
	<ul style="list-style-type: none"> • Ошибка коммуникации с индикатором. 	Проверить соединительные линии или функцию подключенного устройства управления.
xД1 Сбой устройств	<ul style="list-style-type: none"> • Сбой механики карты, например, блокировка карты не закрыта. 	Вынуть тахографическую карту и вставить повторно.
xД Сбой часов	Показание универсального времени DTCO 1381 не правдоподобно или универсальное время отсчитывается ненадлежащим образом. Во избежание несовместимости данных, вновь введенные карте водителя / предприятия не принимаются!	Подтвердить сообщение.



Пиктограмма / причина	Значение	Меры
x⚡ Сбой принтера	Питающее напряжение печатающего устройства отсоединено или сенсорный датчик температуры печатной головки неисправен.	Подтвердить сообщение. Повторить порядок действий, при необходимости, предварительно включить / выключить зажигание.
x⚡ Сбой скачивания	Сбой скачивания на наружное устройство.	Подтвердить сообщение. Еще раз повторить загрузку данных. Проверить соединительные линии (например, через неплотный контакт) или проверить наружное устройство.
x⚡ Сбой датчика	После самопроверки сенсорный датчик сообщает о внутреннем сбое.	Подтвердить сообщение.
x⚡ НСД ошибка	(IMS = Independent Motion Signal) НСД = независимый сигнал движения. Дополнительный независимый сигнал движения отсутствует или не доступен.	Подтвердить сообщение.
x⚡1 Сбой карты x⚡2 Сбой карты	Во время считывания / записи тахографической карты произошел сбой коммуникации, например, в результате загрязненных контактов. Возможно данные не могут быть полностью зарегистрированы через карте водителя!	Подтвердить сообщение. Очистить контакты тахографической карты и ввести ее повторно. ➡ См. “Утилизация компонентов” на странице 85.

■ Предупреждения о времени вождения

Пиктограмма / причина	Значение	Меры
 Перерыв! 1e04h15 ■00h15	Данное сообщение появляется после непрерывного времени вождения в течение 04:15 часов.	Подтвердить сообщение. В ближайшее время запланируйте перерыв.
 Перерыв! 1e04h30 ■00h15	Время вождения превышено! Данное сообщение появляется после непрерывного времени вождения в течение 04:30 часов.	Подтвердить сообщение. Сделайте, пожалуйста, перерыв.



Примите во внимание!

DTCO 1381 регистрирует, запоминает и рассчитывает время вождения на основании определенных предписанием правил. Он заблаговременно предупреждает водителя о превышении его времени вождения!

Это суммированное время вождения не представляет собой юридическое толкование по факту "Непрерывное время вождения".



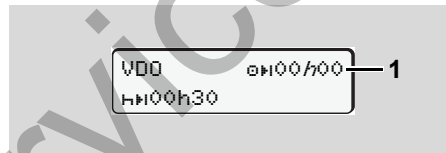





Индикация VDO Counter *









После подтверждения 2-го "предупреждения о времени вождения" VDO Counter показывает, что Ваше время вождения (1) истекло. (Кроме режима Out of score – Вне сферы применения.)

Пожалуйста, немедленно сделайте перерыв.

■ Обзор указаний по эксплуатации

<i>Пиктограмма / причина</i>	<i>Значение</i>	<i>Меры</i>
 Пожалуйста введите	Если при процедуре ввода данных вручную не производится ввод, то появляется данное требование.	Нажать клавишу  и продолжить ввод.
 Распечатка не возможна	В данный момент печать не возможна: <ul style="list-style-type: none"> • поскольку зажигание выключено (вариант ППОГА *), • температура термической печатной головки слишком высокая, • интерфейс печатного устройства занят другим активным процессом, например, выполняемой распечаткой, • или питающее напряжение слишком высоко или слишком мало. 	Как только причина будет устранена, Вы можете запросить распечатку.
 Распечатка отложена	Выполняемая распечатка прерывается или задерживается, потому что температура печатной термоголовки слишком высока.	Включить зажигание и повторно вызвать требуемую индикацию.
 Принтер открыт	При запросе или во время печати DTCO 1381 устанавливает, что принтер открыт. Запрос печати отклоняется или текущая печать прерывается.	Выждать время охлаждения. Как только будет достигнуто допустимое состояние, печать будет автоматически продолжена.
 Нет бумаги	При запросе или во время печати DTCO 1381 устанавливает, что принтер открыт. Запрос печати отклоняется или текущая печать прерывается.	Закрыть принтер. Вновь запустить запрос печати.
 Нет бумаги	Нет бумаги в печатающем устройстве. Запрос печати отклоняется или текущая печать прерывается.	Закрыть принтер и снова запросить тахографическую карту.
 Нет бумаги	Нет бумаги в печатающем устройстве. Запрос печати отклоняется или текущая печать прерывается.	Если в течение часа устанавливается новый рулон бумаги, то DTCO 1381 автоматически выполняет распечатку.



Пиктограмма / причина	Значение	Меры
 Возврат карт не возможен	Запрос тахографической карты отклоняется: <ul style="list-style-type: none"> • поскольку возможно, что в этот момент происходит считывание или перенос данных, • корректно считанная карта водителя снова запрашивается в момент регистрируемой минутной частоты. • происходит смена суток по универсальному времени, • автомобиль находится в движении, • или, при варианте ППОГА *, зажигание выключено. 	Подождите, пока DTCO 1381 разрешит функцию, или устраните причину: остановите автомобиль или включите зажигание. В заключение снова запросите тахографическую карту.
 Запись не совместима	Во временной последовательности зарегистрированных на карте водителя данных, имеется несоответствие.	Данное сообщение может появляться до тех пор, пока ошибочная регистрация не будет перезаписана новыми данными! Если сообщение появляется постоянно, то проверьте тахографическую карту.
 Карта неисправна	При обработке введенной тахографической карты произошла ошибка. Карта не принимается и выталкивается назад.	Очистить контакты тахографической карты и ввести ее повторно. Если сообщение появляется снова, то проверьте корректность считывания другой тахографической карты.
 Неправильная карта	Введенная карта не является тахографической картой. Карта не принимается и возвращается обратно.	Пожалуйста, введите действительную тахографическую карту.
 Сбой устройств	Сбой механики карты, например, блокировка карты не закрыта.	Вынуть тахографическую карту и вставить повторно.
 Сбой устройств	<ul style="list-style-type: none"> • Сбой на выходе импульса. 	Проверить соединительные линии или функцию подключенного устройства управления.



Пиктограмма / причина	Значение	Меры
continual error #xxxxxxxx xxx	<ul style="list-style-type: none"> В DTCO 1381 имеется серьезный сбой или произошла весома временная ошибка. Например, невозможное показание универсального времени. Тахографическая карта не принимается и выталкивается назад. <p>При появлении данного сообщения DTCO 1381 больше не пригоден к эксплуатации!</p>	<p>Проследите за тем, чтобы авторизованная специализированная мастерская как можно скорее проверила тахограф и, при необходимости, заменила.</p> <p>Пожалуйста, соблюдайте приведенное указание в случае неисправности тахографа, ➡ <i>см. страницу 67.</i></p>

Указания по эксплуатации к сведению

Пиктограмма / причина	Значение	Меры
■ Нет данных!	<p>Главное меню не может быть вызвано, поскольку в слоте ...</p> <ul style="list-style-type: none"> отсутствует карта водителя или введена карта предприятия / - 	<p>Данные указания гаснут автоматически по истечении 3 секунд. Предпринимать меры не нужно.</p>
⌚ Уст. времени невозможна!	<p>Невозможно вызвать главное меню:</p> <ul style="list-style-type: none"> Показание универсального времени уже было скорректировано в течение прошедших 7 дней. Вы предпринимаете попытку корректуры показаний универсального времени за 1 минуту до или после полуночи. 	
Распечатка началась ...	Обратная сигнализация выбранной функции.	
Ввод сохранён	Обратная сигнализация о том, что DTCO 1381 сохранил ввод данных.	
Индикация невозможна!	Пока идет процесс печати, индикация данных не возможна.	↔

Пиктограмма / причина	Значение	Меры
Пожалуйста подождите!	Тахографическая карта еще не прочитана до конца. Вызвать главное меню невозможно.	
 Срок действ. калибровки 18	Следующая периодическая проверка должна быть проведена, например, через 18 дней. Необходимые проверки по причине технических изменений учитываться не могут! С какого дня должно появляться это указание может запрограммировать авторизованная мастерская. ➔ Для более подробной информации см. "Обязательство проверки тахографов" на странице 85.	Данные указания гаснут автоматически по истечении 3 секунд. Предпринимать меры не нужно.
 Срок действ. карты 15	Например, деблокированная карта тахографа не действительна через 15 дней! С какого дня должно появляться это указание может запрограммировать авторизованная мастерская.	
 загрузить за дней 7	Начиная с релиза 2.1: Следующая загрузка карты водителя, например, должна быть произведена через 7 дней (стандартная настройка). С какого дня должно появляться это указание может запрограммировать авторизованная мастерская.	

Service only

Описание продукта

Режимы эксплуатации DTCO 1381

Тахографические карты

Сохраненные данные

Координация времени

Техническое обслуживание и уход

Технические данные

Service Only

■ Режимы эксплуатации DTСO 1381

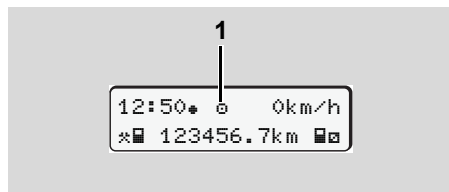

DTСO 1381 имеет четыре режима эксплуатации:

- Эксплуатация "а"
- Предприятие "б"
- Контроль "в"
- Калибровка "г"

В зависимости от того, какая(ие) тахографическая(ие) карта(ы) введена(ы), DTСO 1381 автоматически переключается через следующий режим эксплуатации:

(1) Индикация режима эксплуатации

Режимы эксплуатации		Слот-1				
		Нет карты	Карта водителя	Карта предприятия	Карта контроля	Карта мастерской
Слот-2	Нет карты	Эксплуатация	Эксплуатация	Предприятие	Контроль	Калибровка
	Карта водителя	Эксплуатация	Эксплуатация	Предприятие	Контроль	Калибровка
	Карта предприятия	Предприятие	Предприятие	Предприятие	Эксплуатация	Эксплуатация
	Карта контроля	Контроль	Контроль	Эксплуатация	Контроль	Эксплуатация
	Карта мастерской	Калибровка	Калибровка	Эксплуатация	Эксплуатация	Калибровка

В данных состояниях DTСO 1381 использует только тахографические карты, вставленные в слот-1.

■ Тахографические карты

Предписанные законодательством тахографические карты Вы получаете через учреждения стран участниц ЕС.

▶ Карта водителя

Посредством карты водителя происходит идентификация водителя в отношении DTCO 1381. Карта водителя предназначена для нормальной эксплуатации во время рейса и позволяет с ее идентификацией сохранять, вызывать индикацию, распечатывать или (только при вставленной карте водителя) загружать режимы.

▶ Карта предприятия

Карта предприятия идентифицирует предприятие и предоставляет права доступа к данным этого предприятия. Карта предприятия позволяет вызывать индикацию, распечатывать и загружать данные, сохраненные на носителе массива данных, а также на вставленной карте водителя. При необходимости (один раз для каждого прибора) ввод допущенного

государства-члена и официального номерного знака в DTCO 1381.

Также существует возможность скачать данные пользования с помощью соответствующей системы управления транспортным парком дистанционно (remote). Карта предприятия предназначена для владельца и держателя автомобиля.

▶ Карта контроля

Карта контроля идентифицирует служащих контрольного органа (например, полиции) и разрешает доступ к носителю массива данных. Все сохраненные данные и данные вставленной карты водителя являются доступными. Вы можете вызвать их индикацию, распечатать или загрузить через порт загрузки интерфейса.

▶ Карта мастерской

Работники авторизованной мастерской, имеющие право на программирование, калибровку, активацию, проверку и т.д., получают карту мастерской.

▶ Блокировка тахографических карт

Изъятие тахографической карты возможно только:

- при остановленном автомобиле,
- по требованию пользователя,
- после сохранения определенных предписанием данных на тахографической карте.

Автоматический возврат

Если DTCO 1381 устанавливает сбой блокировки карты, то предпринимается попытка перенести имеющиеся данные на тахографическую карту до того, как она будет автоматически вытолкнута системой. В этом случае полнота и подлинность данных тахографической карты в дальнейшем не могут быть гарантированы!

► Права доступа тахографических карт

Права доступа к сохраненным на носителе массива данным DTCO 1381 законодательно определены и предоставляются только посредством соответствующей тахографической карты.

		без карты	Карта водителя	Карта предприятия	Карта контроля	Карта мастерской
Печатать	Данные водителя	X	V	V	V	V
	Данные автомобиля	T1	T2	T3	V	V
	Данные параметров	V	V	V	V	V
Индикации	Данные водителя	X	V	V	V	V
	Данные автомобиля	T1	T2	T3	V	V
	Данные параметров	V	V	V	V	V
Сортировать	Данные водителя	X	T2	V	V	V
	Данные автомобиля	X	X	T3	V	V
	Данные параметров	X	X	V	V	V

Данные водителя = Данные карты водителя

Данные автомобиля = Данные носителя массива данных

Данные параметров = Данные для согласования устройств / калибровки

V = Права доступа без ограничений

T1 = Режимы водителя за последние 8 дней без данных идентификации водителя

T2 = Идентификация водителя только для введенной карты

T3 = Режимы водителя соответствующего предприятия

X = невозможно

■ Сохраненные данные

▶ Карта водителя

- Данные для идентификации водителя.

После каждого использования транспортного средства сохранены следующие данные:

- Использованные автомобили
- Действия водителя, при нормальном режиме движения как минимум 28 дней.
- Ввод страны
- Возникшие события / сбои
- Информации о контрольных действиях
- Специфические условия, при которых транспортное средство находится на пароме / в поезде или в состоянии Out of source – Вне сферы применения.

Если память исчерпана, то DTCO 1381 записывает данные поверх старых.

▶ Карта предприятия

- Идентифицирует предприятие и авторизует доступ к сохраненным

данным предприятия.

В отношении действия предприятия сохранены следующие данные:

- Вид режима
- Регистрация / снятие с учета
- Загрузка данных с носителя массива данных
- Загрузка данных с карты водителя
- Период времени (с / по), данные которого были загружены.
- Идентификация автомобиля
- Идентичность карты водителя, с которой были загружены данные.

▶ Встроенная память

- В течение периода как минимум в 365 календарных дней встроенная память регистрирует и сохраняет предписанные данные согласно предписанию (ЕС) 3821/85, приложение I B.
- Оценка действий осуществляется с интервалами в одну минуту, при этом DTCO 1381 расценивает самое длинное взаимосвязанное действие за интервал.

- DTCO 1381 можно сохранить прим. 168 часов значений скорости с точностью в одну минуту. При этом значения регистрируются с точностью до секунды со временем и датой.
- Сохраненные значения скорости с высокой точностью (одна минута до и одна минута после необычной задержки) поддерживают оценку в несчастном случае.

Эти данные можно считать через интерфейс загрузки:

- предписанная законом загрузка - каждые 24 часа,
- с помощью специального программного обеспечения для загрузки - вся встроенная память.

▶ VDO GeoLoc * (начиная с релиза 2.1)

В качестве опции возможна запись позиционных данных автомобиля по GPS.
 ➤ См. "VDO GeoLoc * (начиная с релиза 2.1)" на странице 17.

■ Координация времени

Начало и конец всех временных записей для рабочего времени, времени дежурства, вождения, отдыха и т.д. DTCO 1381 сохраняет в режиме универсального времени.

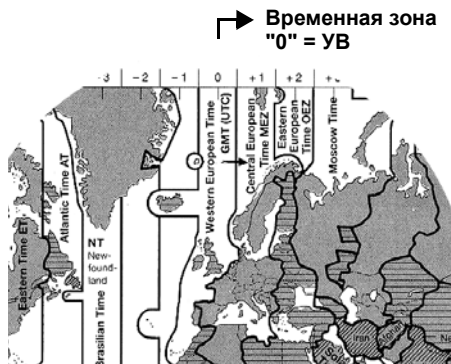

8 Временные зоны в Европе

Универсальное время соответствует временной зоне "0" поделенного на 24 временные зоны (-12 ... 0 ... +12) земного шара.

Заводская настройка времени на дисплее принципиально соответствует универсальному времени. С помощью

функции меню можно настроить местное время.

➔ См. "Установить местное время" на странице 61.

Временные зоны - смещение	Государства
00:00 (UTC)	UK / P / IRL / IS
+ 01:00 h	A / B / BIH / CZ / D / DK / E / F / H / HR / I / L / M / N / NL / PL / S / SK / SLO / SRB
+ 02:00 h	BG / CY / EST / FIN / GR / LT / LV / RO / TR / UA
+ 03:00 h	RUS

► Пересчет в универсальное время

Универсальное время ...

= Местное время – (СВЗ + СЛВ)

СВЗ = смещение временной зоны

СЛВ = смещение летнего времени (по окончании летнего времени это смещение выпадает)

(СВЗ + СЛВ) = установленное смещение в DTCO 1381

Пример:

Местное время в Германии = 15:30 (летнее время)

Универсальное время ...

= Местное время – (СВЗ + СЛВ)

= 15:30 – (01:00 h + 01:00 h)

= 13:30 Часы

■ Техническое обслуживание и уход

▶ Провести очистку DTCSO 1381

Чистить корпус, дисплей и функциональные кнопки слегка смоченной тряпкой или чистой салфеткой из микроволокон.



Не использовать агрессивных чистящих средств, а также растворителей, таких как разбавители или бензин.

▶ Обязательство проверки тахографов

Профилактическое техобслуживание для DTCSO 1381 не требуется. Минимум один раз в два года надлежащая работа DTCSO 1381 подлежит проверке авторизованной мастерской.

Дополнительные проверки необходимы, если ...

- были произведены изменения на автомобиле, например, число импульсов хода или обхват шин,
- был проведен ремонт DTCSO 1381,



Проследите за тем, чтобы монтажная табличка обновлялась при каждой дополнительной проверке и содержала предписанные сведения.

Проследите за тем, чтобы в течение заданного периода обязательной проверки период отсоединения питающего напряжения DTCSO 1381 в сумме не превышал 12 месяцев, например, в результате отсоединения аккумуляторной батареи автомобиля.

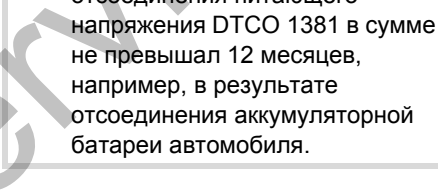

▶ Действия при ремонте / замене DTCSO 1381

Имеющие допуск мастерские могут загружать данные с DTCSO 1381 и передавать их соответствующему предприятию.

Если загрузка сохраненных данных не возможна по причине неисправности, то мастерским надлежит выдать предприятию свидетельство об этом.



Тщательно архивируйте данные и сохраняйте свидетельства для предоставления в случае возможных вопросов.

▶ Утилизация компонентов



Пожалуйста, утилизируйте DTCSO 1381 с его системными компонентами согласно директиве по утилизации контрольных устройств ЕС соответствующей страны-участницы.

■ Технические данные

► DTCS 1381

Итоговое значение диапазона измерений	220 км/ч (согласно приложению I B) 250 км/ч (для других вариантов использования транспортных средств)
ЖК-дисплей	2 строки по 16 знаков каждая
Температура	Эксплуатация: от -25 до - 70 °C Склад: от -40 до - 85 °C
Напряжение	24 или 12 Вольт-DC
Потребление электроэнергии	Stand-by: при эксплуатации типично: max. 30 mA (12 V) max. 3,0 A (12 V) max. 20 mA (24 V) max. 1,0 A (24 V)
EMV / EMC	ECE R10
Термическое печатающее устройство	Размер знаков: 2,1 x 1,5 mm Ширина печати: 24 симв./строка Скорость: ок. 15 - 30 мм /сек. Распечатка диаграмм
Вид защиты	IP 54

Возможная специальная комплектация

- Вариант ППОГА
- Бленда, освещение дисплея и кнопок в соответствии с требованиями клиента
- Автоматическая регулировка действий после включения/выключения зажигания
- Распечатка и загрузка профилей v / n, вход состояния D1/D2
- VDO Counter / **Начиная с релиза 2.1:** VDO GeoLoc

► Ролон бумаги

Требования к окружающей среде	Температура: от -25 до - 70 °C
Габариты	Диаметр: ок. 27,5 mm Ширина: 56,5 mm Длина: ок. 8 m
Номер заказа	1381.90030300 Оригинальные расходные бумажные рулоны можно приобрести в Вашем центре по сбыту и сервисному обслуживанию.

👉 Примите во внимание

Используйте (заказывайте) только рулоны бумаги (оригинальная печатная бумага VDO), на которой указан тип тахографа (DTCS 1381) со знаком технического контроля "84" и действительным знаком допуска к использованию "174" или "189".

Пиктограммы и примеры распечаток

Обзор пиктограмм

Обозначения стран

Примеры распечаток

Пояснение к примерам распечаток

Назначение файла при происшествиях или сбоях

Service only

■ Обзор пиктограмм

Режимы эксплуатации	
☐	Предприятие
⏏	Контроль
⚙	Эксплуатация
⏏	Калибровка
⏏	Начальное состояние

Сотрудники	
☐	Предприятие
⏏	Проверяющий
⚙	Водитель
⏏	Мастерская / проверочный пункт
⏏	Производитель

Режимы	
⚙	Время дежурства
⚙	Время вождения
⏏	Время перерывов и отдыха
⚙	Прочее рабочее время
⏏	Положенный перерыв
?	Не известен

Устройства / функции	
1	Слот-1; Водитель-1
2	Слот-2; Водитель-2
☐	Тахографические карты (полностью считаны)
—	Тахографическая карта вставлена; релевантные данные считаны
⌚	Часы
⏏	Печатающее устройство / распечатка
↘	Ввод
☐	Индикация
↑	VDO GeoLoc * включен. (начиная с релиза 2.1)
⏏	Сохранение через наружное устройство Загрузить данные (копировать)
⏏	Передача данных
⏏	Сенсорный датчик
⏏	Автомобиль / блок автомобиля / DTCO 1381
⚙	Размер шин
⏏	Питающее напряжение

Разное	
!	Происшествие
×	Сбой
⏏	Указание по эксплуатации / предупреждения о рабочем времени
⏏	Начало смены
⚙	Местоположение
☐	Безопасность
➤	Скорость
⚙	Время
Σ	Итого / заключение
⏏	Конец смены
⏏	Ручной ввод видов деятельности водителя

Особенные условия	
OUT	Контрольное устройство не требуется
⏏	Пребывание на пароме или поезде



Квалификаторы	
24h	Ежедневно
I	Еженедельно
II	Две недели
+	от или до

► Комбинация пиктограмм

Разное	
□+	Место контроля
⊕+	Время начала
+⊕	Время окончания
OUT+	Начало режима «За пределами» контрольное устройство не требуется
+OUT	Окончание режима «За пределами»
⊕⊗	Местоположение в начале рабочего дня (начало смены)
⊗⊕	Местоположение в конце рабочего дня (конец смены)
⊗+	С автомобиля
⊗⊗	Распечатка карты водителя
⊗⊗	Распечатка, автомобиль / DTCSO 1381
⊗⊗	Ввод, автомобиль / DTCSO 1381

⊗□	Индикация, карта водителя
⊗⊗	Индикация, автомобиль / DTCSO 1381
⊕⊕	Местное время
⊕±	Установку времени

Карты

⊗□	Карта водителя
⊗⊗	Карта предприятия
⊗⊗	Карта контроля
⊗⊗	Карта мастерской
⊗---	нет карты

Вождение

⊕⊕	Команда
⊕II	Суммарное время вождения двойной недели

Распечатки

24h⊗⊗	Ежедневные режимы водителя (суточные данные) с карты водителя
!⊗⊗⊗	Происшествия и сбои с карты водителя

24h⊗⊗	Ежедневные режимы водителя (суточные данные) с DTCSO 1381
!⊗⊗⊗	Происшествия и сбои с DTCSO 1381
>>⊗	Превышения скорости
⊗⊕⊗	Технические данные
⊗⊗⊗	Режимы водителя
⊗⊗⊗	v-График
⊗⊗⊗	Статус D1/D2 График *
⊗⊗⊗	Профили скорости *
⊗⊗⊗	Профили частоты вращения *

Индикации

24h⊗□	Ежедневные режимы водителя (суточные данные) с карты водителя
!⊗⊗□	Происшествия и сбои с карты водителя
24h⊗⊗	Ежедневные режимы водителя (суточные данные) с DTCSO 1381
!⊗⊗⊗	Происшествия и сбои с DTCSO 1381
>>>⊗	Превышения скорости
⊗⊕⊗	Технические данные
⊗⊗	Предприятие

Происшествия	
! [карта]	Ввод недействительной тахографической карты
! [часы]	Наложение времени
! [карта]	Ввод карты водителя во время движения
>>	Превышение скорости
! [антенна]	Ошибка коммуникации с сенсорным датчиком
! [часы]	Установка показаний времени (в мастерской)
! [карта]	Конфликт карт
! [карта]	Рейс без действительной карты водителя
! [антенна]	Последний процесс работы с картой был завершен некорректно
! [розетка]	Сбой электропитания
! [щиток]	Нарушение безопасности
> [щиток]	Контроль превышения скорости
! [антенна]	Конфликт данных при движении транспортного средства
Сбои	
× [карта]	Неисправность карты
× [щиток]	Сбой индикации
× [принтер]	Сбой принтера

× [антенна]	Внутренний сбой DTCSO 1381
× [стрелка]	Сбой скачивания
× [антенна]	Сбой сенсорного датчика
× [антенна]	(IMS = Independent Motion Signal – независимый сигнал движения) Отсутствует независимый сигнал движения.

Предупреждения о времени вождения

[часы]	Перерыв!
--------	----------

Процесс ввода данных вручную

[режимы]	Ввод "Режимы"
?	Ввод "Неизвестный режим"
[место]	Ввод "Местоположение" в конец смены
[место]	Ввод "Местоположение" в начале смены

Указания по эксплуатации

[карта]	Ошибка ввода
[меню]	Нет доступа к меню
[ввод]	Пожалуйста, ввод
[печать]	Печать не возможна
[принтер]	Принтер открыт

[бумага]	Нет бумаги
[печать]	Печать задержана
[карта]	Карта неисправна
[карта]	Неправильная карта
[карта]	Возврат не возможен
[печать]	Процесс задержан
[карта]	Запись несовместима
[антенна]	Сбой устройств
[1]	Недействительно через дней
[калибровка]	Калибровка через дней
[1]	Загрузка карты водителя в днях ... (начиная с релиза 2.1)

VDO Counter *

[время]	Оставшееся время вождения
[время]	Начало следующего времени вождения
[2.0]	Версия 2.0
[2.1]	Версия 2.1
[время]	Будущее время вождения
[2.0]	Версия 2.0
[2.1]	Версия 2.1
[отдых]	Оставшееся время перерыва / отдыха
[отдых]	Оставшееся время до начала ежедневного, еженедельного времени отдыха

■ Обозначения стран

Присваивание значения	
A	Австрия
AL	Албания
AND	Андора
ARM	Армения
AZ	Азербайджан
B	Бельгия
BG	Болгария
BIH	Босния и Герцеговина
BY	Белоруссия
CH	Швейцария
CY	Кипр
CZ	Чешская Республика
D	Германия
DK	Дания
E	Испания ¹⁾
EC	Европейское Сообщество
EST	Эстония
EUR	Остальная Европа
F	Франция
FIN	Финляндия

FL	Лихтенштейн
FR/FO	Фарерские Острова
GE	Грузия
GR	Греция
H	Венгрия
HR	Хорватия
I	Италия
IRL	Ирландия
IS	Исландия
KZ	Казахстан
L	Люксембург
LT	Литва
LV	Латвия
M	Мальта
MC	Монако
MD	Республика Молдова
MK	Македония
MNE	Черногория
N	Норвегия
NL	Нидерланды
P	Португалия

PL	Польша
RO	Румыния
SM	Сан-Марино
RUS	Российская Федерация
S	Швеция
SK	Словакия
SLO	Словения
SRB	Сербия
TM	Туркменистан
TR	Турция
UA	Украина
UK	Соединенное Королевство, остров Олдерни, Гернзи, Джерси, остров Мэн, Гибралтар
UZ	Узбекистан
V	Государство Ватикан
WLD	Остальной мир

¹⁾ ➔ См. "Обозначения регионов" на странице 92.

► Обозначения регионов

Присваивание значения - Испания

AN	Андалузия
AR	Арагония
AST	Астурия
C	Кантабрия
CAT	Каталония
CL	Кастилия – Леон
CM	Кастилия – Ла-Манш
CV	Валенсия
EXT	Эстремадура
G	Галиция
IB	Балеарские острова
IC	Канарские острова
LR	Ла-Риоха
M	Мадрид
MU	Мурсия
NA	Наварра
PV	Страна Басков

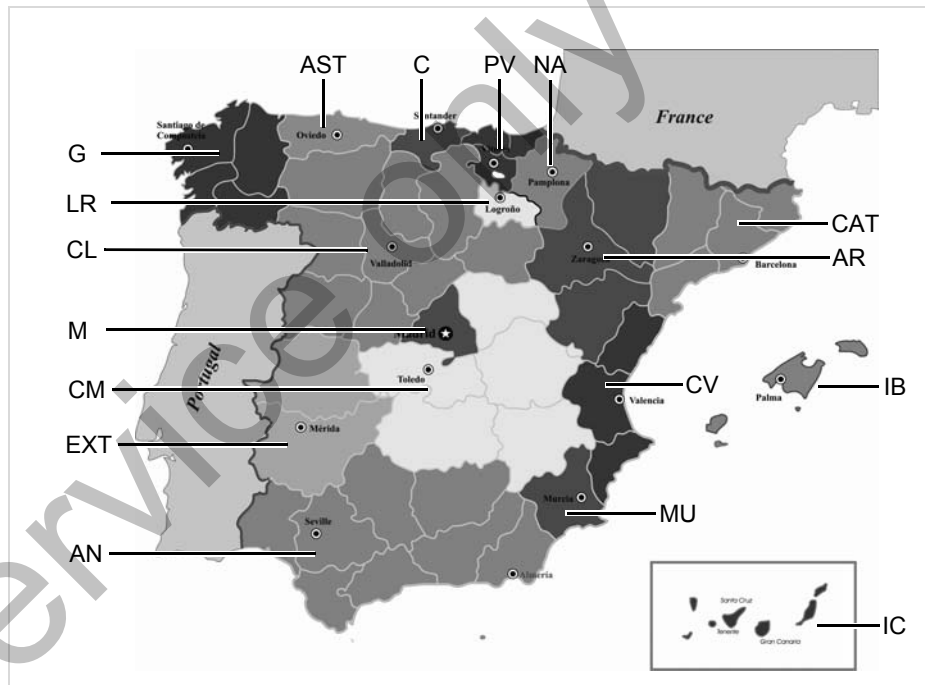

■ Примеры распечаток

► Суточная распечатка карты водителя

1	▼ 26.11.2013 14:55 (UTC)
2	24h▼
3	□ Schmitt Peter
3a	□ID /12345678901234 5 6
	○ Rosenz Winfried
	□DK /45678901234567 7 8 04.01.2014
4	A ABC12345678901234 D /VS VM 612
5	B Continental Automotive GmbH 1381.12345678901
6	T NFZ-Profi Service & Ve rtrieb
	TID /87654321087654 3 2 T 02.04.2012
7	□ID /12345678901234 5 6
8	□ 11.11.2013 11:11 ▼
8a	25.11.2013 310
8b	? 00:00 06h00 □ 06:00 00h17
	1
	A D /VS VM 612 95 872 km

8c	* 06:17 00h45
8e	* 07:02 00h39 □□
8a	○ 07:41 01h19 □□
	95 958 km: 86 km
8a	? 09:00 00h24
8b	A S /LCR 243
8c	□ 205 002 km
8a	□ 09:24 02h30 □□
8a	* 11:54 00h39
8c	? 12:33 00h10
8c	○ 12:48 02h27
8d	h 15:10 01h12
	□ 16:22 00h16
	□ 16:38 00h42
	16:38 □
8e	□ 17:20 00h52
8a	* 18:12 00h24
11	h 18:36 00h02
11a	205 408 km: 231 km
	? 18:38 05h22
	2
	* 06:00 D
	95 872 km
	H* 09:00 D
	95 958 km
	* 09:24 D
	205 002 km
	H* 12:33 D
	205 177 km
	* 12:43 D
	205 177 km

11d	H* 18:38 CH
	205 408 km
	○ 04h54 317 km
	* 02h27 □ 03h29
	h 01h14 ? 11h56
	□□ 04h28
12	× 0 10.11.2013 12:45
	00h04
	A D /VS VM 612
12c	! 0 05.08.2013 09:23
	!34 (0) 00h01
	A D /VS VM 612
13	A U /VS VM 612
	>> 5 15.11.2013 16:42
	(2) 00h12
	□DK /45678901234567 5 4
	□F /12345678901234 5 6
13c	>> 4 15.10.2013 11:10
	(95) 00h30
	□DK /45678901234567 7 8
	□F /12345678901234 5 6
	× 0 10.11.2013 12:45
	00h04
	□DK /45678901234567 7 8
21	□* Friedrichshafen
	□ Schmitt Peter
	○ Rosenz Winfried

Особенность при "суточной распечатке карт водителя"

8f

```

    12345678901234 5 6
    11.11.2013 11:11
    -----
    25.11.2013 310
    -----
    ----- ? !oo ? -----
    -----
    ? 00:00 06h00
    * 06:00 00h17
    -----
    1
  
```

8g

```

    A D /VS VM 612
      95 872 km
    * 06:17 00h45
    * 07:02 00h39 oo
    o 07:41
    -----
    ----- km: km
    -----
    * 06:00 D
      95 872 km
    o 00h00 km
  
```

8h

```

    -----
    25.11.2013 310
    -----
    ----- OUT -----
    -----
    A D /VS VM 612
      95 872 km
    H 00:00 07h02
    * 07:02 00h39
  
```

► Происшествия / сбои карты водителя

1

```

    11.11.2013 11:11 (UTC)
  
```

2

```

    !x
  
```

3

```

    Schmitt
    Peter
    12345678901234 5 6
  
```

3a

```

    o Rosenz
    Winfried
    o DK /45678901234567 7 8
    04.01.2014
  
```

4

```

    A ABC12345678901234
    D /VS VM 612
  
```

12a

```

    !+ 04.04.2013 02:14
    06h03
  
```

12c

```

    !o 04.11.2013 18:12
    00h01
  
```

12c

```

    A D /VS VM 612
  
```

12c

```

    !o 10.02.2013 08:12
    00h05
  
```

12c

```

    A D /S VD 432
  
```

12c

```

    !+ 12.12.2012 10:15
    00h10
  
```

12c

```

    A D /VS VM 612
  
```

12c

```

    !L 10.05.2013 08:45
    00h01
  
```

12c

```

    A D /VS VM 612
  
```

21

```

    * VM
    Schmitt Peter
    o Rosenz Winfried
  
```

12c

```

    05.08.2013 09:23
    00h01
    A D /VS VM 612
  
```

12b

```

    17.04.2013 16:04
    01h02
    A D /VS VM 612
  
```

12c

```

    x 10.11.2013 12:45
    00h04
    A D /VS VM 612
  
```

12c

```

    x 11.02.2013 18:02
    00h03
    A D /VS VM 612
  
```

12c

```

    xL 20.12.2012 01:54
    00h04
    A D /S VD 432
  
```

► Суточная распечатка для автомобиля

1	▼ 27.11.2013 16:55 (UTC)
2	24hA▼
3	▣ Schmitt Peter ▣DK /12345678901234 5 6
4	A ABC12345678901234 D /VS VM 612
5	B Continental Automotive GmbH 1381.12345678901
6	T NFZ-Profi Service & Ve rtrieb
7	TID /87654321087654 3 2 T 02.04.2012
9	▣DK /12345678901234 5 6 ▣ 11.11.2013 11:11 ▣▼
10	25.11.2013 95 872 - 96 284 km
10a	▣DK /12345678901234 5 6 ▣ 11.11.2013 11:11 ▣▼
10b	▣DK /12345678901234 5 6 ▣ 11.11.2013 11:11 ▣▼
10c	▣DK /12345678901234 5 6 ▣ 11.11.2013 11:11 ▣▼
10d	▣DK /12345678901234 5 6 ▣ 11.11.2013 11:11 ▣▼

10e	* 06:17 00h45 * 07:02 00h39 ∞ ▣ 07:41 01h19 ∞ 95 958 km 86 km
10g	▣DK /12345678901234 5 6
10a	▣DK /12345678901234 5 6 * 09:00 00h05 95 958 km 0 km
10b	▣DK /12345678901234 5 6 ▣DK /12345678901234 5 6 16.06.2013
10c	A+D /M MS 680 24.11.2013 18:54
10d	95 958 km * 09:05 00h25 ▣ 09:30 02h55 ▣ 12:25 01h18
10f	12:25 - A
10e	▣DK /12345678901234 5 6 ▣ 13:43 00h03 * 13:46 00h02 ∞ ▣ 13:48 00h45 ∞ * 14:33 00h35 ∞ ▣ 15:08 01h02 ∞ 96 206 km 248 km
10g	▣DK /12345678901234 5 6 ▣ 15:08 01h02 ∞ 96 206 km ▣DK /12345678901234 5 6 ▣ 16:10 00h20 96 206 km 0 km
	▣DK /12345678901234 5 6 ▣ Anton Max ▣DK /56789567895678 9 5 25.10.2013

10a	A+D /VS VM 612 25.11.2013 16:30 96 206 km ▣ 16:30 00h56 * 17:26 01h11 96 274 km 68 km
10a	▣DK /12345678901234 5 6 ▣ 17:26 01h11 96 274 km * 18:37 00h23 ▣ 19:00 00h21 ▣ 19:21 04h39 96 284 km 10 km
10h	▣DK /12345678901234 5 6 ▣ 19:21 04h39 96 284 km 10 km
10a	▣DK /12345678901234 5 6 ▣ 19:21 04h39 96 284 km 10 km
11	▣DK /12345678901234 5 6 ▣ 19:21 04h39 96 284 km 10 km
11b	▣DK /12345678901234 5 6 ▣ 19:21 04h39 96 284 km 10 km
11c	▣DK /12345678901234 5 6 ▣ 19:21 04h39 96 284 km 10 km
11e	▣DK /12345678901234 5 6 ▣ 19:21 04h39 96 284 km 10 km

↓

13 !xA
!e 1 25.11.2013 19:01
(1) 00:20

13c >> 5 15.11.2013 16:42
(2) 00h12
e 98765432109876 5 4
e /12345678901234 5 6
x 0 10.11.2013 12:45
00h04
eDK /45678901234567 7 8

21 Lindau
Schmitt Peter

Особенность при "суточная распечатка для автомобиля"

10i 1
OUT

e Rosenz
Winfried
eDK /45678901234567 7 8
04.01.2014
A+S /LCR 243

► Происшествия / сбои автомобиля

1 24.10.2013 16:07 (UTC)

2 !xA

3 Schmitt
Peter

4 /12345678901234 5 6

13a A ABC12345678901234
D /VS VM 612

13c ! 0 10.08.2013 08:12
(0) 00h01
eDK /12345678901234 5 6
e /12345678901234 5 6

! 0 10.08.2013 08:20
(0) 00h03
eDK /12345678901234 5 6
e /12345678901234 5 6

! 1 15.10.2013 07:02
(1) 00h54

! 2 15.10.2013 07:02
(1) 00h54

! 3 15.03.2012 07:56
(1) 00h01
e /12345678901234 5 6
e /22335578901234 1 2

>> 4 15.10.2013 11:10
(95) 00h30
eDK /45678901234567 7 8
e /12345678901234 5 6

↓

13b ! 0 17.04.2013 16:04
117 (0) 01h02
eDK /45678901234567 7 8
e /12345678901234 5 6
T /54321987654321 9 8

13c ! 0 05.08.2013 09:23
122 (0) 00h01
eDK /45678901234567 7 8

x 0 10.08.2013 07:00
00h02
eDK /12341234123412 3 4

x 0 05.05.2012 07:15
00h14
eDK /12345678901234 5 6
e /12345678901234 5 6

x 6 05.05.2012 07:15
00h14
eDK /12345678901234 5 6
e /12345678901234 5 6

x 0 12.09.2013 21:00
00h01

x 0 02.06.2013 21:00
00h30
eDK /12341234123412 3 4

21 Lindau
Schmitt Peter

► Превышения скорости

1	▼ 24.10.2013 14:50 (UTC)
2	>>▼ 90 km/h
3	○ Mustermann Heinz-Dieter eMF /12345678901234 5 6 16.06.2013
4	A ABC12345678901234 D /VS VM 612
19	>13.03.2013 14:15 >>17.04.2013 17:44 (7)
20	>>24.05.2012 14:02 00h06 98 km/h 92 km/h (1)
20c	○ Förster Thomas eMD /98765432109876 5 4
20a	>>15.10.2013 11:10 00h30 98 km/h 95 km/h (95)
	○ Rosenz Winfried eMDK /45678901234567 7 8
20b	>>16.05.2013 17:10 00h15 94 km/h 92 km/h (12)
20c	○ Mustermann Heinz-Dieter eMF /12345678901234 5 6
21	○ ○ ○ Mustermann Heinz

► Технические данные

1	▼ 25.10.2013 14:50 (UTC)
2	To▼
3	○ Spedition Mustermüller eMD /12341234123412 3 4
3a	○ Mustermann Heinz-Dieter eMF /12345678901234 5 6 16.06.2013
4	A ABC12345678901234 D /VS VM 612
14	B Continental Automotive GmbH H.-Hertz-Str.45 78052 WS-Villingen 1381.12345678901234567 e1-84 12345678 2013 V xxxx 17.04.2013
15	ll 87654321 e1-175 08.03.2012
16	T Fa. Mustermann & NFZ- Hersteller Schillerstr. 10 Muster kirchen
16a	TMD /45678901234567 8 9 21.01.2013
16b	T 08.03.2012 (1) A ABC12345678901234

	↓
	????????????
	w 8 000 Imp/km
	k 8 000 Imp/km
	l 3 050 mm
	e 315/70/R22.5
	> 90 km/h
	0 - km
	T NFZ-Profi Service & Ve rtrieb Hauptstr. 24-26 Muster
17	!e 08.03.2012 14:00 e 08.03.2012 15:00
17a	T Fa. Mustermann & NFZ- Hersteller Schillerstr. 10 Muster kirchen
	TMD /45678901234567 8 9 21.01.2013
	!e 28.08.2012 13:00 e 28.08.2012 13:26
	T Kienzle ARG0 GMBH Bismarckstr. 19 Berlin -Stealitz
	TMD /89012345678901 5 6 19.10.2013
	!x A
18	! 18.10.2013 06:34 x 30.09.2013 18:15
	B ATTACHMENT
25	SWUM V xx.xx
26	CAN: 1 Source: speed Gain: 0.00390625 Factor: 0.926
27	GR(EU) No.1266/2009: XX

► Профили скорости *

1	▼ 27.11.2013 17:05 (UTC)
2	%v▼
3	♻ Spedition Mustermüller ♻ /12341234123412 3 4
4	A ABC12345678901234 D /VS VM 612
	○
	25.11.2013 00:00 25.11.2013 06:17
	— km/h
	112 <=v< 221 00h00
22	○ Mustermann Heinz-Dieter 25.11.2013 18:37 26.11.2013 00:00
	— km/h
23	0 <=v< 1 05h02 1 <=v< 10 00h01 10 <=v< 16 00h02 16 <=v< 24 00h04 24 <=v< 32 00h05 32 <=v< 40 00h05 40 <=v< 48 00h04 48 <=v< 56 00h00 56 <=v< 64 00h00 64 <=v< 72 00h00 72 <=v< 80 00h00 80 <=v< 88 00h00 88 <=v< 96 00h00 96 <=v< 104 00h00 104 <=v< 112 00h00 112 <=v< 221 00h00
21	○

► Профили частоты вращения *

1	▼ 27.11.2013 17:05 (UTC)
2	%n▼
3	♻ Spedition Mustermüller ♻ /12341234123412 3 4
4	A ABC12345678901234 D /VS VM 612
	○
	25.11.2013 00:00 25.11.2013 06:17
	— rpm
	3281 <=n< * 00h00
22	○ Mustermann Heinz-Dieter 25.11.2013 18:37 26.11.2013 00:00
	— rpm
24	0 <=n< 1 05h02 1 <=n< 234 00h00 234 <=n< 469 00h00 469 <=n< 703 00h00 703 <=n< 938 00h00 938 <=n< 1172 00h00 1172 <=n< 1406 00h03 1406 <=n< 1641 00h03 1641 <=n< 1875 00h04 1875 <=n< 2109 00h09 2109 <=n< 2344 00h02 2344 <=n< 2578 00h00 2578 <=n< 2812 00h00 2812 <=n< 3047 00h00 3047 <=n< 3281 00h00 3281 <=n< * 00h00
21	○

► Распечатка по местному времени

31	!!! No less printout!!!
32	⊕+ 25.11.2013 01:00 ⊕+ 26.11.2013 01:00 UTC +01h00
33	▼ 26.11.2013 15:55 (LOC)
34	24h▼*
	○
	○ Rosenz Winfried ♻DK /45678901234567 7 8 04.01.2014
	—
	A ABC12345678901234 D /VS VM 612
	—
	B Continental Automotive GmbH 1381.12345678901
	—
	T NFZ-Profi Service & Ve rtrieb
	TMD /87654321087654 3 2 T 02.04.2012
	—
	♻ /12345678901234 5 6 □ 11.11.2013 12:11 ▼

■ Пояснения к примерам распечаток

 По желанию на распечатку может наноситься логотип фирмы.

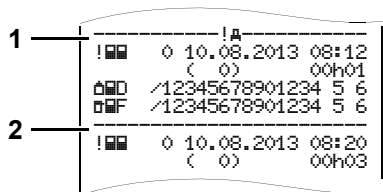

Каждая распечатка состоит из последовательно расположенных блоков различных данных, которые учитываются посредством указателя блоков (1).

Блок данных содержит один или несколько файлов, которые учитываются посредством указателя файлов (2).

Непосредственно после указателя блоков печать указателя файлов не возможна!

► Легенда к блокам данных

1	Дата и время распечатки по универсальному времени
2	<p>Тип распечатки:</p> <p>24hB = Суточная распечатка карты водителя</p> <p>!xB = Происшествия / сбой карты водителя</p> <p>24hд = Суточная распечатка из DTCO 1381</p> <p>!xBд = Происшествия / сбой с DTCO 1381</p> <p>>> = Превышения скорости</p> <p>Дополнительно распечатывается установленное значение ограничителя скорости.</p> <p>T = Технические данные</p> <p> B = Режимы водителя</p> <p> v = v-График</p> <p>Оptionальные распечатки:</p> <p> D = Статус D1/D2 График *</p> <p>%v = Профили скорости *</p> <p>%n = Профили частоты вращения *</p>

3	<p>Сведения о владельце вставленной тахографической карты:</p> <p>B = Проверяющий</p> <p>o = Водитель</p> <p>o = Предприниматель</p> <p>T = Мастерская / проверочный пункт</p> <ul style="list-style-type: none"> • Фамилия • Имя • Опознавание карты • Карта действительна до ... <p>При неименных тахографических картах на месте фамилии печатается название контрольного пункта, предприятия или мастерской.</p>
3а	Сведения о владельце следующей тахографической карты
4	<p>Опознавание автомобиля:</p> <ul style="list-style-type: none"> • Идентификационный номер автомобиля • Выдавшая допуск страна участница и номерной знак автомобиля

5	Опознавание тахографа: <ul style="list-style-type: none"> • Производитель тахографа • Номер деталей тахографа DTCSO 1381
6	Последняя калибровка тахографа: <ul style="list-style-type: none"> • Название мастерской • Опознавание карты мастерской • Дата калибровки
7	Последний контроль: <ul style="list-style-type: none"> • Опознавание карты контроля • Дата, время и вид контроля ▣ = Загрузка данных с карты водителя ⚡ = Загрузка данных с DTCSO 1381 ☐ = Печатать □ = Индикации
8	Перечень всех режимов водителя в порядке выполнения: <ul style="list-style-type: none"> • Календарный день распечатки и счетчик присутствия (количество дней использования карты.)

8a	? = Временной период, карта не вводилась: <ul style="list-style-type: none"> • Введенный вручную вид деятельности после ввода карты водителя с пиктограммой, указанием начала и длительности.
8b	Ввод карты водителя в слот (слот-1 или слот-2): <ul style="list-style-type: none"> • Выдавшая допуск страна участница и номерной знак автомобиля • Пройденное число километров на момент ввода карты
8c	Режимы с карты водителя: <ul style="list-style-type: none"> • Начало и длительность и статус ведения автомобиля ⚡ = Командная эксплуатация
8d	Особенные условия: <ul style="list-style-type: none"> • Время ввода и пиктограмма, например: паром или поезд
8e	Изъятие карты водителя: <ul style="list-style-type: none"> • Пройденное число километров и пройденный участок пути после последнего ввода карты.

8f	Внимание: Возможно имеется несоответствие в регистрации данных, поскольку этот день сохранен через тахографической карте дважды.
8g	Режим не закончен: <ul style="list-style-type: none"> • Распечатка при введенной карте водителя может привести к неполноте сведений о продолжительности режима и суточном завершении.
8h	В начале дня было включено особое условие "За пределами".
9	Начало перечисления всех режимов водителя в DTCSO 1381: <ul style="list-style-type: none"> • Календарный день распечатки • Пройденное число километров в 00:00 и 23:59
10	Хронология всех режимов из слота-1

10a	<p>Период, в течение которого в слоте-1 отсутствовала карта водителя:</p> <ul style="list-style-type: none"> • Пройденное число километров через начало этого периода • Установленные режим(ы) в этот период • Пройденное число километров на конец этого периода и пройденный участок пути
10b	<p>Ввод карты водителя:</p> <ul style="list-style-type: none"> • Фамилия водителя • Имя водителя • Опознавание карты • Карта действительна до ...
10c	<ul style="list-style-type: none"> • Выдавшая допуск страна участника и официальный номерной знак предыдущего автомобиля • Дата и время изъятия карты из предыдущего автомобиля

10d	<ul style="list-style-type: none"> • Пройденное число километров на момент ввода карты водителя M = Был проведен ввод данных вручную
10e	<p>Перечень режимов:</p> <ul style="list-style-type: none"> • Пиктограмма режима, начала и продолжительности, а также статуса управления автомобилем ☞☞ = Командная эксплуатация
10f	<p>Ввод данных особых условий:</p> <ul style="list-style-type: none"> • Время ввода и пиктограмма условия ⚡ = Переправление на пароме или поездом OUT+ = Начало (контрольное устройство не требуется) +OUT = Конец
10g	<p>Изъятие карты водителя:</p> <ul style="list-style-type: none"> • Пройденное число километров и выполненный участок пути
10h	<p>Хронология всех режимов из слота-2</p>

10i	<p>В начале дня было включено особое условие "За пределами".</p>
11	<p>Суточное заключение</p>
11a	<p>Введенные местоположения:</p> <ul style="list-style-type: none"> • ⚡ = Время начала с указанием страны, при необходимости, региона • ⚡ = Время окончания с указанием страны, при необходимости, региона • Пройденное число километров автомобиля
11b	<p>Заключение за отрезок времени, в течение которого в слоте-1 отсутствовала карта водителя:</p> <ul style="list-style-type: none"> • Введенные местоположения в хронологическом порядке (в примере нет записи) • Обобщение режимов по слоту-1



11c	<p>Заключение за отрезок времени «Нет карты водителя» в слоте-2:</p> <ul style="list-style-type: none"> Введенные местоположения в хронологическом порядке (в примере нет записи) Обобщение режимов по слоту-2
11d	<p>Суточное заключение «Общее значение режимов» с карты водителя:</p> <ul style="list-style-type: none"> Общее время вождения и пройденный участок пути Общее время работы и дежурства Общее время отдыха и неизвестное время Общее время отдыха и неизвестное время
11e	<p>Заключение по режимам, хронологическое распределение по водителям (каждый водитель, суммарно для обоих слотов):</p> <ul style="list-style-type: none"> Фамилия, Имя, опознавание карты водителя

	<ul style="list-style-type: none"> ⌚ = Время начала с указанием страны, при необходимости, региона ⌚ = Время окончания с указанием страны, при необходимости, региона Режимы данного водителя: общее время вождения и пройденный участок пути, общее время работы и дежурства, общее время отдыха, общее время командной работы.
12	<p>Перечень последних пяти сохраненных происшествий и сбоев на карте водителя.</p>
12a	<p>Перечень всех сохраненных происшествий на карте водителя, упорядоченных по типу ошибки и дате.</p>
12b	<p>Перечень всех последних сохраненных сбоев на карте водителя, упорядоченных по типу ошибки и дате.</p>

12c	<p>Файл происшествия или сбоя.</p> <p><i>Строка 1:</i></p> <ul style="list-style-type: none"> Пиктограмма происшествия или сбоя Дата и время начала <p><i>Строка 2:</i></p> <ul style="list-style-type: none"> Происшествия, подпадающие под нарушение безопасности, классифицируются. ➔ См. “Назначение файла при происшествиях или сбоях” на странице 108. Длительность происшествия или сбоя <p><i>Строка 3:</i></p> <ul style="list-style-type: none"> Выдавшая допуск страна участника и официальный номерной знак автомобиля, на котором произошло происшествие или сбой.
13	<p>Перечень последних пяти сохраненных или текущих происшествий / сбоев DTCO 1381.</p>
13a	<p>Перечень зарегистрированных или продолжающихся происшествий DTCO 1381</p>

13b	Перечень зарегистрированных или продолжительных сбоев DTCO 1381.
13c	<p>Файл происшествия или сбоя.</p> <p><i>Строка 1:</i></p> <ul style="list-style-type: none"> • Пиктограмма происшествия или сбоя • Кодировка, назначение файла. <ul style="list-style-type: none"> ➔ См. "Назначение файла при происшествиях или сбоях" на странице 108. • Дата и время начала <p><i>Строка 2:</i></p> <ul style="list-style-type: none"> • Происшествия, подпадающие под нарушение безопасности, классифицируются. <ul style="list-style-type: none"> ➔ См. "Кодировка для более подробного описания" на странице 110. • Количество сходных происшествий за данные сутки <ul style="list-style-type: none"> ➔ См. "Количество сходных происшествий" на странице 109.

	<ul style="list-style-type: none"> • Длительность происшествия или сбоя <p><i>Строка 3:</i></p> <ul style="list-style-type: none"> • Опознавание введенной на начало или конец происшествия или сбоя карты (карт) водителя (макс. 4 записи). • "▣---" появляется, если карта водителя отсутствует.
14	<p>Опознавание тахографа:</p> <ul style="list-style-type: none"> • Производитель тахографа • Адрес производителя тахографа • Номер деталей • Номер разрешения через определенную конструкцию • Серийный номер • Год выпуска • Версия и дата установки программного обеспечения эксплуатации

15	<p>Опознавание сенсорного датчика:</p> <ul style="list-style-type: none"> • Серийный номер • Номер разрешения через определенную конструкцию • Дата первичной установки (первое соединение с DTCO 1381)
16	Данные калибровок
16a	<p>Перечень данных калибровок (в файлах):</p> <ul style="list-style-type: none"> • Название и адрес мастерской • Опознавание карты мастерской • Карта мастерской действительна до ...
16b	<ul style="list-style-type: none"> • Дата и цель калибровки: <ul style="list-style-type: none"> 1 = Активация; регистрация известных данных калибровок на момент активации 2 = Первичная установка; данные первых калибровок после активации DTCO 1381



<p>16b</p>	<p>З = Установка после ремонта – устройство на замену; данные первых калибровок в используемом тогда автомобиле 4 = Регулярные проверки; данные калибровки при проверке 5 = Ввод официального номерного знака предпринимателем</p> <ul style="list-style-type: none"> • ДИдентификационный номер автомобиля • Выдавшая допуск страна-участница и официальный номерной знак • w = Число оборотов хода автомобиля • k = установленные константы в DTSS 1381 для выравнивания скорости • l = фактический обхват шин • e = Размер шин • > = Установка ограничителя скорости • Старое и новое число километров (пройденных) 	<p>17a</p>	<p>Перечень всех имеющихся данных об установке времени:</p> <ul style="list-style-type: none"> • Дата и время, старая установка • Дата и время, измененные • Название мастерской, установившей показание времени • Адрес мастерской • Опознавание карты мастерской • Карта мастерской действительна до ... <p>Примечание: Из 2-ого файла видно, что установленное универсальное время было откорректировано авторизованной мастерской.</p>	<p>19</p>	<p>Информация при контроле «Превышение скорости»:</p> <ul style="list-style-type: none"> • Дата и время последнего контроля • Дата и время первого превышения скорости с момента последнего контроля, а также количество последующих превышений.
<p>17</p>	<p>Установки времени</p>	<p>18</p>	<p>Зарегистрированные последними происшествие и сбой:</p> <ul style="list-style-type: none"> • ! = Последнее происшествие, дата и время • x = Последний сбой, дата и время 	<p>20</p>	<p>Первое превышение скорости после последней калибровки.</p>
<p>20a</p>				<p>20a</p>	<p>5 наиболее существенных превышений скорости за последние 365 дней.</p>
				<p>20b</p>	<p>Последние 10 зарегистрированных превышений скорости. При этом сохраняется значение наиболее существенного превышения скорости за сутки.</p>

20c Записи при превышениях скорости (в хронологическом порядке по наиболее высокому \emptyset -скорости):

- Дата, время и длительность превышения
- Самая высокая и \emptyset -скорость превышения, количество сходных происшествий за данные сутки
- Фамилия водителя
- Имя водителя
- Оповещение карты водителя

Примечание: Если в блоке не существует файла для превышения скорости, то появляется "➔----".

21 Письменные сведения:

- $\text{P}+$ = Место проведения контроля
- P = Подпись проверяющего
- $\text{P}+$ = Время начала
- $\text{P}+$ = Время окончания
- P = Подпись водителя

22 Сведения о владельце карты зарегистрированного профиля:

- Фамилия водителя
- Имя водителя
- Оповещение карты

Примечание: Отсутствие сведений о владельце карты означает: в слоте-1 отсутствует карта водителя.

- Начало регистрации профиля с указанием даты и времени
- Окончание регистрации профиля с указанием даты и времени

Производятся новые профили:

- Посредством ввода / изъятия тахографической карты из слота-1
- При смене суток
- Посредством корректировки показаний универсального времени,
- При сбоях электропитания.

23 Регистрация профилей скорости:

- Перечень определенных диапазонов скорости и периоды нахождения в данном диапазоне
- Диапазон: $0 \leq v < 1 =$ Останов автомобиля

Профиль скорости разделен на 16 зон. Отдельные диапазоны можно индивидуально установить во время монтажа.

24 Регистрация профилей частоты вращения:

- Перечень определенных диапазонов частоты вращения двигателя и периоды нахождения в данном диапазоне
- Диапазон: $0 \leq n < 1 =$ Двигатель выкл
- Диапазон: $3281 \leq n < x =$ бесконечно



24	<ul style="list-style-type: none"> Профиль частоты вращения разделен на 16 зон. Отдельные диапазоны можно индивидуально установить во время монтажа
25	Данные производителя: <ul style="list-style-type: none"> Версия программного обеспечения модуля обновления (SWUM)
26	Конфигурация "независимого сигнала движения" <ul style="list-style-type: none"> САН: Транспортное средство, шина данных 1 или 2 Source: Источник сигнала; speed = ABS / wheel = число оборотов колеса / odometer (GPS) = GPS-прибор Gain: Коэффициент пересчета для приравнивания единицы измерения между "независимым источником сигнала" и сигналом датчика.

	<ul style="list-style-type: none"> Factor: Коэффициент для согласования с сигналом датчика.
27	Данные по установленному датчику (начиная с релиза 2.1): <ul style="list-style-type: none"> OK: Подключенный датчик (KITAS2+) отвечает положению 161a (CR(EU) № 1266/2009). ?: Необходимо провести ручную проверку датчика в авторизованной мастерской.
28	Запись режимов: <ul style="list-style-type: none"> Легенда символов Начиная с выбранного дня график ведется по режимам последних 7 календарных дней.
29	Запись графика скорости за выбранные дни.
30	Запись дополнительных рабочих групп, таких как использование синего светового сигнала, сирены и т.п.: <ul style="list-style-type: none"> Легенда символов

	<ul style="list-style-type: none"> Начиная с выбранного дня ведётся график входов статуса D1/D2 последних 7 календарных дней.
31	Примите во внимание: Не допустима распечатка! Согласно предписанию (например, обязанность хранения) распечатка по местному времени недействительна!
32	Промежуток времени распечатки по местному времени: <ul style="list-style-type: none"> ☞ = Начало регистрации ☞ = Конец регистрации UTC +01h00 = Разница между универсальным и местным временем.
33	Дата и время распечатки по местному времени (LOC).
34	Тип распечатки, например, "24h☞" в местном времени "☞".

■ Назначение файла при происшествиях или сбоях

При каждом установленном происшествии или при каждом установленном сбое DTCSO 1381 регистрирует и сохраняет данные по заданным правилам.

1	☐F	/12345678901234 5 6
	☐B	/22335578901234 1 2
2	>>	4 15.10.2013 11:10 (45) 00h30
	☐DK	/45678901234567 7 8
	☐F	/12345678901234 5 6

- (1) Назначение файла
(2) Количество сходных происшествий за данные сутки

Назначение файла (1) обозначает причину регистрации происшествия или сбоя. Происшествия сходного типа, произошедшие неоднократно за данные сутки, появляются в поз (2).

► Кодировка, назначение файла

Последующая обзорная информация показывает происшествия и сбои, упорядоченные по типу ошибки (причине) и упорядоченные по назначению файла:

Происшествия		
Пиктограмма / причина	Назначение	
!☐☐	Конфликт карт ²⁾	0
!☐☐	Движение без карты ²⁾	1 / 2 / 7
!☐☐	Ввод карты в движении	3
!☐☐	Карта не закрыта	0
>>	Превышение скорости ²⁾	4 / 5 / 6
!⚡	Сбой электропитания	1 / 2 / 7
!☐☐	Сбой датчика	1 / 2 / 7
!☐☐	Конфликт движения ²⁾	1 / 2
!☐☐	Нарушение безопасности	0
!☐☐	Наложение времени ¹⁾	—
!☐☐	Карта недействительна ³⁾	—

Сбои

Пиктограмма / причина	Назначение	
☒☐	Сбой карты	0
☒☐	Сбой устройств	0 / 6
☒☐	Сбой принтера	0 / 6
☒☐	Сбой индикации	0 / 6
☒☐	Сбой скачивания	0 / 6
☒☐	Сбой датчика	0 / 6
☒☐	Отсутствует независимый сигнал движения ²⁾ (IMS = Independent Motion Signal)	0 / 6

1) Данное происшествие сохраняется только на карте водителя.

2) Это событие / сбой сохраняется только в DTCSO 1381.

3) DTCSO 1381 не сохраняет данное происшествие.



Обзор назначений файлов

- 0 = Один из 10 последних происшествий и сбоев.
- 1 = Наиболее продолжительное происшествие за один из последних 10 дней, в который произошло происшествие.
- 2 = Один из 5 наиболее продолжительных происшествий за последние 365 дней.
- 3 = Наиболее продолжительное происшествие за один из последних 10 дней, в который произошло происшествие.
- 4 = Наиболее серьезное происшествие за один из последних 10 дней, в который произошло происшествие.
- 5 = Один из наиболее 5 серьезных происшествий за последние 365 дней.
- 6 = Первое происшествие или первый сбой после последней калибровки.
- 7 = Текущее происшествие или продолжительный сбой.

Количество сходных происшествий

- 0 = Сохранение «Количество сходных происшествий» для этого происшествия не требуется.
- 1 = За данные сутки произошло одно происшествие данного типа.
- 2 = За данные сутки произошло два происшествия данного типа и только одно было сохранено.
- n = За данные сутки произошло «n» происшествий данного типа и только одно было сохранено.

► Кодировка для более подробного описания

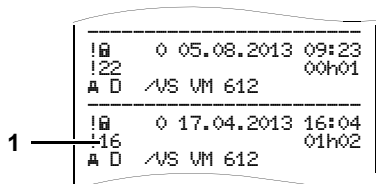

Происшествия, подпадающие под нарушение безопасности "!16", распределяются посредством дополнительной кодировки (1).

Нарушения правил безопасности
DTCO 1381

- 10 = Дальнейших сведений нет
- 11 = Ошибочная проверка на аутентичность датчика
- 12 = Ошибка аутентичности карты водителя
- 13 = Несанкционированное изменение датчика
- 14 = Ошибка целостности данных, подлинность данных на карте водителя не может быть гарантирована.
- 15 = Ошибка целостности данных, подлинность сохраненных данных пользователя гарантирована быть не может.
- 16 = Внутренняя ошибка передачи данных
- 17 = Неправомерное открытие корпуса
- 18 = Манипуляции аппаратного обеспечения

Нарушения правил безопасности
импульсного датчика

- 20 = Дальнейших сведений нет
- 21 = Ошибка проверки аутентичности
- 22 = Ошибка целостности данных, подлинность сохраненных данных не может быть гарантирована
- 23 = Внутренняя ошибка передачи данных
- 24 = Несанкционированное открытие корпуса
- 25 = Манипуляция аппаратного обеспечения

■ Указатель ключевых слов

В			
Вариант ППОГА	15		
Обозначение на устройстве	15		
Отклонения функции	16		
Варианты индикации	17		
VDO GeoLoc * (начиная с релиза 2.1)	17		
За пределами	19		
Индикация сообщений	19		
Начальное состояние	19		
Пониженное / превышенноенапряжение	20		
Режим ожидания (Stand-by)	17		
Стандартные уведомления во время движения	18		
Транспортировка паромом или поездом	19		
Указание после включения зажигания	17		
Ввести официальный номерной знак	24		
Ввод	60		
Ввести конец страны	60		
Ввести начало страны	60		
За пределами, ввести начало / конец	61		
Начало, ввести паром / поезд	61		
Произвести установку времени	62		
Установить местное время	61		
		Вложить рулон бумаги	44
		Г	
		Главное меню	47
		Распечатка, автомобиль	58
		Распечатка, водитель-1 / водитель-2	57
		Ввод, автомобиль	61
		Выйти из главного меню	56
		Доступ к данным заблокирован	56
		Доступ к меню заблокирован	56
		Индикация, автомобиль	64
		Индикация, водитель-1 / водитель-2	60
		Индикация, водитель-1 / водитель-2	63
		Индцировать показания времени карты водителя	49
		Навигация по функциям меню	55
		Установить язык	49
		Д	
		Декларация соответствия ЕС	115
		З	
		Загрузка данных	25
		Ключ для загрузки	25
		передача данных	25
		Программное обеспечение	25, 37
		Загрузка данных с карты водителя	37
		Ключ для загрузки	37
		передача данных	37
		Подключение к порту загрузки интерфейса	37
		Законодательные положения	10
		Обращение с распечатками	11
		Обязанности водителя	10
		Обязанности предпринимателя	11
		Зарегистрировать предприятие	23
		И	
		Индикатор	67
		К	
		Карта водителя	81
		Вставить карту водителя	28
		Данные на карте водителя	38, 83
		Карта предприятия	81
		Ввести официальный номерной знак	24
		Вставить карту предприятия	23
		Вынуть карту предприятия	26
		Главное меню в режиме эксплуатации «Предприятие»	22
		Данные на карте предприятия	83
		Функции карты предприятия	22
		Команды меню после запроса возврата карты водителя	39
		Комбинация пиктограмм	89
		Конец бумаги	46

Режим эксплуатации «Предприятие»	21	Очистка карты тахографа	12	При остановленном автомобиле ..	48
Режим эксплуатации «Эксплуатация»	27	Права доступа тахографических карт	82	Э	
С		Технические данные	86	Элементы управления	15
Сбоев	71	DTCO 1381	86	Дисплей	15
Сбой электропитания	20	Рулон бумаги	86	Загрузка интерфейса	16
Смена водителя / -автомобиля	40	Техническое обслуживание и уход ..	85	Клавиатура водителя-1	15
Документы, которые должны быть у водителя	41	Обязательство проверки тахографов	85	Клавиатура водителя-2	16
смешанная эксплуатация	40	Провести очистку DTCO 1381	85	Клавиша разблокировки принтера	16
Снять блокировку	26	Ремонт/Замена	85	Клавиши меню	16
Сообщения	65	У		Отрывной кант	16
Подтверждение сообщений	67	Указаний по эксплуатации	74	Разъём интерфейса	16
Появляется сообщение	66	Универсальное время	84	Слот-1	15, 16
Стандартная индикация	18	Пересчет в универсальное время	84	V	
Структура меню	54	Установить режимы	35	VDO Counter *	
Т		Автоматическая настройка после включения / выключения зажигания	35	Индикация во время движения	51
Табличка	16	Автоматическая установка	35	Индикация во время действия "перерыв"	52
Тахографические карты	81	Записать режимы	36	Индикация во время действия "рабочее время"	52
Автоматический возврат	81	Установка вручную	35	Просмотр значений за неделю	53
Блокировка тахографических карт	81	Установить язык	49	Просмотр состояния	53
Карта водителя	81	Устранить зажим бумаги	46	Структура индикации VDO Counter	50
Карта контроля	81	Утилизация	85	Сут. данные	53
Карта мастерской	81	Ф		VDO GeoLoc * (начиная с релиза 2.1)	17, 83
Карта предприятия	81	Функции меню			
Обращение с тахографическими картами	12	Вызвать главное меню	48		

■ Автоматическая регулировка действий после включения/выключения зажигания

Автоматическое установленное действие ...			
... после включения зажигания			
<input type="checkbox"/>	⌂	Пауза / время отдыха	Водитель-1
<input type="checkbox"/>	⌘	Прочее рабочее время	
<input type="checkbox"/>	☑	Время дежурства	
<input type="checkbox"/>	?	без изменений	
<hr/>			
<input type="checkbox"/>	⌂	Пауза / время отдыха	Водитель-2
<input type="checkbox"/>	⌘	Прочее рабочее время	
<input type="checkbox"/>	☑	Время дежурства	
<input type="checkbox"/>	?	без изменений	

... после выключения зажигания			
<input type="checkbox"/>	⌂	Пауза / время отдыха	Водитель-1
<input type="checkbox"/>	⌘	Прочее рабочее время	
<input type="checkbox"/>	☑	Время дежурства	
<input type="checkbox"/>	?	без изменений	
<hr/>			
<input type="checkbox"/>	⌂	Пауза / время отдыха	Водитель-2
<input type="checkbox"/>	⌘	Прочее рабочее время	
<input type="checkbox"/>	☑	Время дежурства	
<input type="checkbox"/>	?	без изменений	

Указание!

Производитель автомобиля мог уже запрограммировать определенные настройки режима после включения / выключения зажигания.

Пожалуйста, выделите "✓" установленные функции в таблице.

 Во время «ручного ввода» (дополнение режимов на карте водителя) эта опция не работает! Изменения режима после включения / выключения зажигания не происходит!

Автоматическая настройка после включения / выключения зажигания представлена в стандартной индикации (a). Действие мигает в течение прим. 5 секунд, затем снова появляется предыдущая индикация.
 ➔ *Детали по стандартной регулировке см. "Установить режимы" Начиная со стр. 35.*

Данные по DTCO 1381

Модель:

№:

Год:

Дата регулировки: _____

Подпись: _____



Interior

EG-Konformitätserklärung nach Richtlinie Nr. 94/9/EG (ATEX) EC Declaration of Conformity under the terms of Directive No. 94/9/EC (ATEX)

Nr.: HOM_001

Wir erklären hiermit als Hersteller, dass die nachstehend beschriebene Einrichtung die Anforderungen der Richtlinie Nr. 1994/9/EG vom 23. März 1994 für Geräte und Schutzsysteme zur bestimmungsgemäßen Verwendung in explosionsgefährdeten Bereichen erfüllt.
We as manufacturer hereby declare that the following described equipment complies with the fundamental requirements of the Directive No. 94/9/EC of 23 March 1994 concerning equipment and protective systems intended for use in potentially explosive atmospheres.

Hersteller
Manufacturer Continental Automotive GmbH
Heinrich-Hertz-Str. 45, 78052 Villingen-Schwenningen

Gerät
Equipment Digitaler Tachograph Typ DTCO 1381.x
Digital tachograph type DTCO 1381.x

EG-Baumusterprüfbescheinigung
EC type examination certificate TÜV 03 ATEX 2324 X

Benannte Stelle
Notified body TÜV NORD CERT GmbH, Geschäftsstelle Hannover, Am TÜV 1,
30519 Hannover, CE 0044

Gerätekenzeichnung
Marking of the equipment  IIB(2)G Ex nA [ib] IIC T6

Verwendete harmonisierte Normen
Used harmonized standards EN 60079-0: 2006
EN 60079-11: 2007
EN 60079-15: 2005

Andere angewandte Richtlinien
Other used directives VO (EWG) Nr. 3821/85, ECE R10, RL 72/245/EWG

VS-Villingen, den / the 2012-02-08
Continental Automotive GmbH

Winfried Rogenz
Head of Homologation
Name / Name

Dr. Harald Jordan
Head TTS Product and Project Quality
Name / Name

Unterschrift
signature

Unterschrift
signature

Diese Erklärung bescheinigt die Übereinstimmung mit den genannten Richtlinien, ist jedoch keine Beschaffenheits- oder Haltbarkeitsgarantie nach §443 BGB. Die
Sicherheitsweise der mitgelieferten Produktdokumentation sind zu beachten.
This declaration certifies the conformity to the specified directives but does not imply any warranty for properties. The safety documentation accompanying the
product shall be considered in detail.

Continental Automotive GmbH
Welfenring 172-2, 67474
78052 Villingen-Schwenningen

Telefon +49 (7721) 67-0
Telefax +49 (7721) 67-47
www.continental-automotive.com

Sitz der Gesellschaft: Hannover
HRS 19424
USt-Id. Nr. DE314900663

Geschäftsführer:
Harald Jordan
Harald Jordan
Harald Strumann

Continental Automotive GmbH

P.O. Box 1640

78006 Villingen-Schwenningen

GERMANY

www.dtco.vdo.com

A2C86198000

40619659 OPM 000 AA

BA00.1381.21 100 113

Язык: Русский

Printed in Germany | © 04.2013 | Continental Automotive GmbH



VDO