

## Papírtekercs cseréje

- Nyomja befelé a nyomtató takarólemezén lévő kireteszelő-felületet. Kinyílnak a nyomtatófiók.
- Nyomtatófiók kihúzása a nyomtatóból.

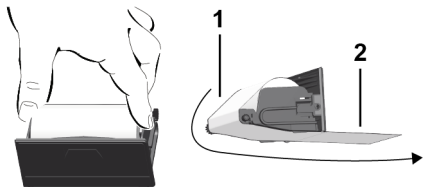

- Új papírtekercs behelyezése és átvétele a terelőgörgő (1) felett

## MEGJEGYZÉS

Ügyeljen arra, hogy a papírtekercs ne szoruljon a nyomtatófiókban és a papír eleje (2) kinyúljon a nyomtatófiók pereme (leszakító-perem) alatt!

- A nyomtatófiókot reteszelésig tolja be a nyomtatórekeszbe. A nyomtató üzemképes állapotban van.

## Üzenetek

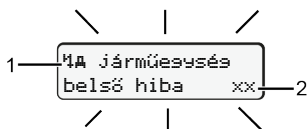

- (1) Az üzenet piktogramja

- ! Esemény; példa: [!e] Vezetés érvényes kártya nélkül]
- x Üzemzavar; példa: [xL] Jeladóhiba]
- ! Vezetési idő figyelmeztetése; példa: [!o1] Szünet!]
- ! Kezelési tudnivaló; példa: [!Fo] Nincs papír]

- (2) Hibakód

Üzenetek és intézkedések: Lásd az üzemeltetési útmutatót.

### Az üzenetek lenyugtázása:

- A **OK** gomb 2 x megnyomása: Az üzenet kialszik.

## Kijelezni a járművezetői kártya időit

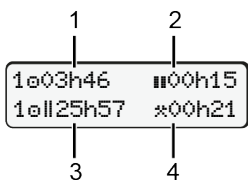

- (1) A **e** vezetési idő az utolsó érvényes pihenőidőt követően
- (2) Érvényes pihenési idő az 561/2006/EK rendelet szerint
- (3) A **o** dupla hét vezetési ideje
- (4) A beállított tevékenység időtartama.

## Menüfunkciók felhívása

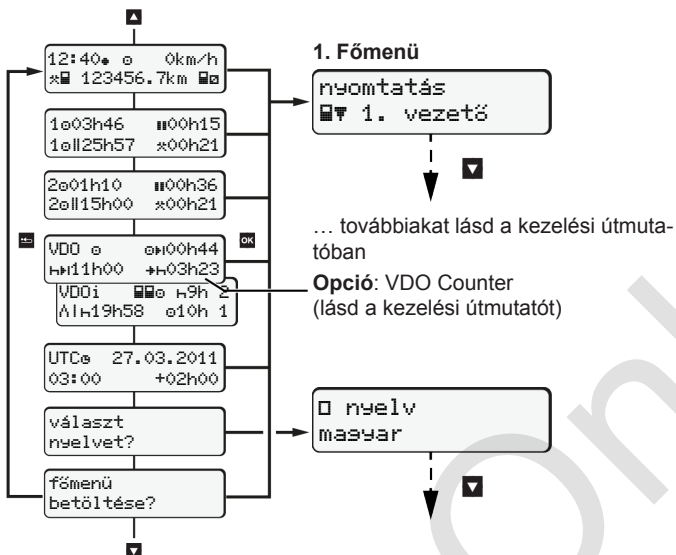

(Csak álló járműnél lehetséges)

- A **▲** / **▼** -val a kívánt kijelzés kiválasztása.
- A **OK** -val menüfunkciók (2. menüsínt) megnyitása.
- Az elvégzett menük lépésenkénti választása **▲** / **▼** -vel.

### A napi érték kinyomtatása:

- [Kinyomtatás] **1** [Járművezetés 1]...[24h] **1** [Napi érték]... [2018.10.25.]...[Nyomtatás UTC-ben] **1** [Len/Mem]

### Out of scope – kezdet / vég bevitelle:

- [Bevitel] **1** [Jármű]...[OUT] **1** [Kezdet] vagy **1** [OUT] **1** [Vég]

### Komp / vonat – kezdet / vég bevitelle:

- [Bevitel] **1** [Jármű]... [**1**] **1** [Kezdet] vagy **1** [**1**] **1** [Vég]
- A [**1**] **1** [Kezdet] után az aktuális tevékenység beállítása.

### A helyi idő beállítása:

- [Bevitel] **1** [Jármű]...[**1**] **1** [Helyi idő]...
- A helyi idő beállítása  $\pm$  30 perces lépésekben.

## Hivatkozás az üzemeltetési útmutatóra

### MEGJEGYZÉS

A rövid útmutató nem helyettesíti DTCO 1381 készülékhez, a (EU) 2016/799 rendelet IC függeléké által előírt részletes használati útmutatót.

## Rövid útmutató a vezető számára

DTCO® 1381 – 4.0e kiadás

BA00.1381.40 501 114



www.fleet.vdo.com

## Kezelési elemek

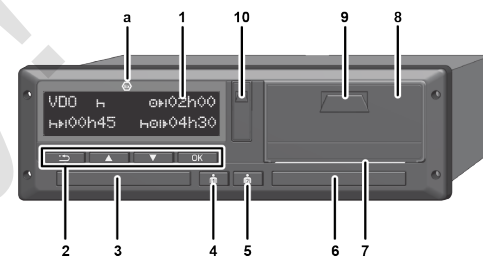

- |  |                                   |
|--|-----------------------------------|
| (1) Kijelző (display)                  | (5) Kombinált gomb Járművezető-2* |
| (2) Menübillentyűk                     | (6) Kártyanyílás-2                |
| <b>▲</b> / <b>▼</b> Funkció választása | (7) Nyomtató letéőpereme          |
| <b>OK</b> Funkció jóváhagyása          | (8) Nyomtatófiók                  |
| <b>ESC</b> Menü megszakítása           | (9) Kireteszelőfelület            |
| (3) Kártyanyílás-1                     | (10) Letöltő-interfész            |
| (4) Kombinált gomb Járművezető-1*      | (a) <b>Ex</b> : ADR-változat      |

\* Tevékenységek beállítása vagy járművezetői kártya kidobása

## Menet közbeni kijelzések

- **▲** vagy **▼**: Váltás alapnőzetbe.
- |                               |
|-------------------------------|
| (1) Idő (* = helyi idő)       |
| (2) Üzemmód üzem              |
| (3) Sebesség                  |
| (4) Tevékenység járművezető-1 |
| (5) Szimbólum járművezető-1   |
| (6) Futásteljesítmény         |
| (7) Szimbólum járművezető-2   |
| (8) Tevékenység járművezető-2 |

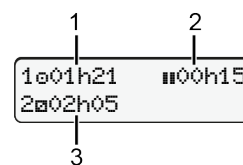
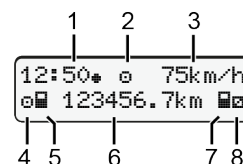

- (1) A járművezető 1 **e** vezetési ideje a pihenőidőt követően
- (2) Érvényes pihenőidő ; (561/2006/EK)
- (3) Idő Járművezető 2; Készenléti idő

VDO Counter alapkijelzés opciója - Lásd az üzemeltetési útmutatót.

## Járművezetői kártya csatlakoztatása / kézi bevitel



A Vezető-1 (Vezető) a vezetői kártyáját behelyezi az 1. kártyafiókba

**A kártyafiókokat – a vezetői kártya behelyezését és kivételét kivéve – mindig zárva kell tartani.**

- Az ADR-változatoknál a gyújtást kapcsolja be.
- Kombinált gomb Járművezető-1 nyomása 2 mp-nél hosszabban. A kártyanyílás kinyílik.
- A kártyanyílás burkolatának nyitása.
- Vezetői kártya behelyezése a kártyafiókba.
- Kártyafiók zárása és betolása.
- A menüirányítás követése.

1o Maier  
07:35\* 05:35UTC

utolsó kivétel  
15.04.20 16:31\*

1M kézi  
adatbeadás? isen

Kijelzés: A járművezető neve, Helyi idő 07:35\* és UTC-idő 05:35UTC (nyári idő: + 2 óra).

A legutolsó kártyakivétel dátuma/ideje, helyi idő sz. (\*)

**Ügyeljen a tevékenység maradéktalan feljegyzésére.**

Isen: manuális bejegyzés elvégzése. Nem: **nincs** tevékenység/pihenőidő utólagos bejegyzése.

A beviteli értékek ismét megjelennek, és adott esetben korrigálhatók.

### A példa: Pihenőidő utólagos bejegyzése

M 15.04.20 16:31  
H 18.04.20 07:49

M 15.04.20 16:31  
H 18.04.20 07:49

\*|? kezdő ország  
:HU

1M kézi  
rendszámot? isen

07:36\* 0km/h  
H 123456.7km H

o Vezetésre  
kész

Kivétel (2020.04.15)  
16:31 helyi idő

Behelyezés (2020.04.18)  
07:35 helyi idő

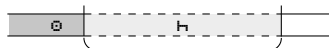

Pihenőidő utólagos bejegyzése

- A gomb lenyomása és megtartása: Ugrás az utolsó beviteli mezőre (a percek villognak).
- A gomb ismételt megnyomása. Ország kezdete csak akkor, ha az utolsó kivételnél az ország vését megadták.
- Bevitel jóváhagyása.
- = Kezdődhet az út.
- A DTCO azt mutatja, hogy megkezdheti az utat és hogy egyes vezetőről (o) vagy csapatüzemről (oo) van-e szó.

### B példa: Tevékenység folytatása

M 24.02.20 23:49  
H 25.02.20 02:47  
\* 25.02.20 02:47  
\* 25.02.20 00:37

M 25.02.20 00:37  
H 25.02.20 02:47  
o 25.02.20 02:47

\*|? kezdő ország  
:HU  
1M kézi  
a bevített? isen

02:31\* 0km/h  
H 123456.7km H

### C példa: Tevékenység folytatása és a másik elé állítása

M 05.11.20 17:67  
H 14.11.20 14:17  
\* 05.11.20 18:62  
M 05.11.20 18:62  
\*|? kezdő ország

M 05.11.20 18:62  
H 14.11.20 14:17  
? 14.11.20 12:27  
M 14.11.20 12:27  
\*|? kezdő ország

M 14.11.20 12:27  
H 14.11.20 14:17  
o 14.11.20 14:17

\*|? kezdő ország  
:HU  
rendszámot? isen

14:01\* 0km/h  
H 123456.7km H

Kivétel (2020.02.24)  
23:32 helyi idő

Behelyezés (2020.02.25)  
02:30 helyi idő

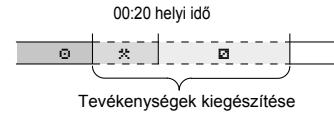

Tevékenységek kiegészítése

- Tevékenységek \* beállítása, jóváhagyása.
- Nap, óra, perc beállítása, jóváhagyása.
- Következő tevékenység o beállítása, jóváhagyás.
- A gomb megnyomása és lenyomva tartása (percek villognak).
- A gomb ismételt megnyomása.
- Bevitel jóváhagyása.

Kivétel (05.11.20)  
17:50 Helyi idő

Behelyezés (14.11.20)  
14:00 Helyi idő

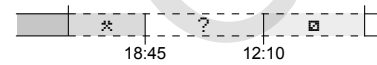

\*|? kezdő ország  
:HU

\*|? kezdő ország  
:HU

A gombbal ezt teheti:

- az országbevitel megszakítása
- vagy egy beviteli blokkban válassza ki a lehetséges változókat (visszalépés).

**A vezetői kártya első behelyezésénél, a manuális bejegyzést követően arra vonatkozó kérdés jelenik meg, hogy hozzájárul-e személyes adatai feldolgozásához. Részletek: kezelési útmutató.**

## Járművezetői kártya kivétele

- ADR-változatoknál gyújtás bekapcsolása.
- A megfelelő kombinált gombot tartsa 2 mp-nél hosszabban lenyomva.
- Kövesse a menü lépéseit.

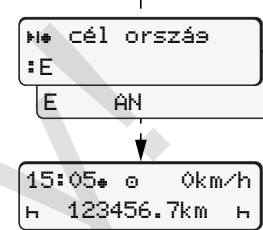

- Válassza ki, nyugtázza az országot.
- Spanyolország: Régió választása.
- A gombbal megszakíthatja az országbevitelt, ha például folytatni akarja a műszakját. A funkció rendelkezésre állása napi nyomtatot készíthet a kártya kidobása előtt.
- A járművezetői kártya kivételéhez a kártyafiók kinyitására kerül.
- A járművezetői kártya kivétele.
- Kártyafiók zárása és betolása.

## Tevékenységek beállítása

- o Vezetési idő (automatikus menet közben)
- \* Minden más munkaidő (automatikus, vezető-1 jármű-megállításhoz)
- o Készenléti idők (várakozási idők, kíséri idő, alvási idő menet közben, a járművezető-2 esetében)
- H Szünetek és pihenési idők
- **Járművezető-1 / járművezető-2:** A Vezető -1 , ill. Vezető -2 kombinált gombot addig nyomkodja, amíg a kívánt tevékenység (H o \*) nem látható a kijelzőn.

## MEGJEGYZÉS

Műszak végén vagy szünetnél mindenképpen a H tevékenység be-szüntetése.

### Automatikus beállítás a gyújtás be/ki után (opcionális):

18:01\* 0km/h  
H 123456.7km H

Arról ismerhető fel, hogy a tevékenység kb. 5 mp-ig villog az alapkijelzőn (a). Ezt követően visszavált az előző kijelzésre.

- Szükség szerint a tevékenység megfelelő módosítása.

## Hivatkozás az üzemeltetési útmutatóra

## MEGJEGYZÉS

A rövid útmutató nem helyettesíti DTCO 1381 készülékhez, a (EU) 2016/799 rendelet IC függeléke által előírt részletes használati útmutatót.