



www.fleet.vdo.com

Digitalni tahograf – DTCO[®] 4.0

Upute za uporabu za poduzetnike i vozače



VDO

Impresum

Opisani proizvod

- Digitalni tahograf DTCO 1381
Izdanje 4.0 (također DTCO 4.0)
- Varijanta: ADR (protueksplozijski
zaštićena varijanta)

Proizvođač

Continental Automotive GmbH
P.O. Box 1640
78006 Villingen-Schwenningen
Germany
www.fleet.vdo.com

Prijevod originalnih Uputa za uporabu

© 11/2018 Continental Automotive
GmbH

Ovo je djelo zaštićeno autorskim
pravima. Prava koja se zasnivaju na
tome pripadaju tvrtki Continental
Automotive GmbH.

Pretisak, prijevodi i umnožavanje nisu
dopušteni bez pismenog odobrenja
proizvođača.

Ovo je originalni dokument tvrtke
Continental Automotive GmbH.



Service Only!

Sadržaj

Impresum	2	2.2.1 Obveze vozača	17
1 O ovom dokumentu	9	2.2.2 Odstupanje zakonskih odredbi	18
1.1 Zaštita podataka	9	2.2.3 Obveze poduzetnika	18
1.1.1 Osobni ITS podaci	10	2.3 Uporaba u skladu s namjenom	18
1.1.2 Osobni VDO podaci	10	3 Opis uređaja	21
1.2 Nazivi	10	3.1 Prikazni i upravljački elementi	21
1.3 Funkcija ovog dokumenta	11	3.2 Svojstva	21
1.4 Ciljna skupina	11	3.3 Pojediniosti o prikaznim i upravljačkim elementima	21
1.4.1 Čuvanje	11	3.3.1 Zaslون (1)	22
1.4.2 Osobe za kontakt	11	3.3.2 Tipke izbornika (2)	22
1.5 Simboli i signalne riječi	11	3.3.3 Utor kartice-1 (3)	22
1.6 Konvencije	12	3.3.4 Kombinirana tipka Vozač-1 (4)	22
1.7 Prikaz izbornika	12	3.3.5 Kombinirana tipka Vozač-2 (5)	22
1.8 Daljnje informacije	13	3.3.6 Utor kartice-2 (6)	22
1.8.1 Kratke upute	13	3.3.7 Rub za otkidanje (7)	22
1.8.2 Informacije na Internetu	13	3.3.8 Ladica pisača (8)	22
2 O Vašoj sigurnosti	15	3.3.9 Prednje sučelje (9)	22
2.1 Osnovne sigurnosne upute	15	3.4 Važne postavke (pregled)	23
2.1.1 DTCO 4.0 ADR (protueksplozijski zaštićena varijanta)	16	3.5 Daljinsko upravljanje	23
2.2 Zakonske odredbe	16	3.6 Modus pripravnosti (zaslon)	23
		3.6.1 Napuštanje modusa pripravnosti	24
		3.7 ADR varijanta (protueksplozijski zaštićena varijanta)	24

3.7.1	Posebne sigurnosne upute	25	4.1.4	Prikaz nakon isključivanja paljenja	43
3.7.2	Osobitosti korištenja	25	4.2	Kretanje u izbornicima	43
3.8	Načini rada (pregled).....	25	4.2.1	Izbornici pri zaustavljenom vozilu	43
3.9	Tahografske kartice (pregled)	27	4.3	Uticanje kartice.....	43
3.9.1	Kartica vozača	28	4.3.1	Jezičnik.....	45
3.9.2	Kartica poduzeća.....	28	4.4	Vađenje kartice.....	45
3.9.3	Kontrolna kartica.....	29	4.5	Postupanje s karticama	46
3.9.4	Kartica servisne radionice	29	4.6	Preuzimanje podataka.....	47
3.9.5	Prava pristupa tahografskim karticama	29	4.6.1	S kartice vozača ili kartice poduzeća	47
3.10	Spremljeni podaci.....	30	4.6.2	Identifikator podataka	48
3.10.1	Kartica vozača	31	4.6.3	Preuzimanje iz masovne memorije.....	48
3.10.2	Kartica poduzeća.....	31	4.6.4	Daljinski upravljano preuzimanje (opcija) ...	48
3.10.3	Masovna memorija (u uređaju).....	32	5	Rukovanje od strane vozača.....	50
3.11	Vremenske zone	32	5.1	Funkcije kartice vozača	50
3.12	Piktogrami (pregled).....	33	5.2	Početak smjene – uticanje kartice vozača	50
3.13	Obilježja zemalja	37	5.2.1	1. Uticanje kartice	50
3.13.1	Španjolske regije	38	5.2.2	2. Namještanje aktivnosti.....	53
3.14	Automatske aktivnosti (prethodno zadana postavka)	39	5.2.3	Unos zemlje (ručni unos).....	53
4	Rukovanje (općenito).....	42	5.2.4	Prekid postupka unosa	54
4.1	Prikazi	42	5.3	Namještanje aktivnosti	54
4.1.1	Prikaz nakon uključivanja paljenja	42	5.3.1	Moguće aktivnosti	55
4.1.2	Prikazi tijekom vožnje	42	5.3.2	Promjena aktivnosti	55
4.1.3	Dojave.....	43	5.3.3	Automatsko namještanje	55
			5.3.4	Ručno unošenje aktivnosti.....	56

5.4	Kraj smjene – vađenje kartice vozača	57	7.1.1	Prikaz kod zaustavljenog vozila	73
5.5	Ručni unosi (unos / naknadni unos).....	58	7.1.2	Prikaz vremena kartice vozača	74
5.5.1	Zahtjev za karticom tijekom ručnog unosa	59	7.1.3	Namještanje jezika.....	74
5.5.2	Naknadno unošenje aktivnosti „Odmor”	60	7.1.4	VDO brojilo (opcija).....	75
5.5.3	Nastavljanje aktivnosti	61	7.2	Druga razina izbornika – funkcije izbornika	80
5.5.4	Nastavljanje aktivnosti i pomicanje aktivnosti ispred drugih	62	7.2.1	Funkcije izbornika (pregled).....	81
5.6	Promjena vozača / vozila	62	7.2.2	Navigiranje u funkcijama izbornika	82
5.6.1	Slučaj 1 – timski pogon.....	63	7.2.3	Blokada pristupa izborniku.....	83
5.6.2	Slučaj 2 – kraj smjene	63	7.2.4	Napuštanje funkcija izbornika	84
5.6.3	Slučaj 3 – mješoviti pogon.....	63	7.2.5	Stavka izbornika „Ispis vozača-1 / vozača-2”	84
5.7	Prvo uticanje kartice vozača	63	7.2.6	Stavka izbornika „Ispis vozila”	85
5.7.1	Korištenje podataka.....	64	7.2.7	Stavka izbornika „Unos vozača-1 / vozača-2”	88
5.7.2	Tijek prijave.....	64	7.2.8	Stavka izbornika „Unos vozila”	91
6	Rukovanje od strane poduzetnika.....	66	7.2.9	Stavka izbornika „Prikaz vozača-1 / vozača-2”	93
6.1	Funkcije kartice poduzeća.....	66	7.2.10	Stavka izbornika „Prikaz vozila”	94
6.2	Funkcije izbornika u načinu rada „Poduzeće”	66	8	Dojave	97
6.3	Prijava – uticanje kartice poduzeća	67	8.1	Značenje dojava	97
6.4	Unos države članice i registracijskog broja vozila ..	68	8.1.1	Obilježja dojava	97
6.5	Vađenje kartice poduzeća.....	70	8.1.2	Potvrđivanje dojava	98
7	Izbornici	73	8.2	Posebne dojave.....	98
7.1	Prva razina izbornika – standardne vrijednosti	73	8.2.1	Tvorničko stanje.....	98
			8.2.2	OUT (napuštanje područja važenja)	99
			8.2.3	Vožnja trajektom / vlakom.....	99

8.3	Pregled mogućih događaja	100	9.7.8	v dijagram	121
8.4	Pregled mogućih smetnji.....	103	9.7.9	Dijagram statusa D1/D2 (opcija).....	122
8.5	Upozorenja na vrijeme vožnje.....	105	9.7.10	Profili brzine (opcija)	122
8.5.1	Prikaz VDO brojila (opcija).....	106	9.7.11	Profili frekvencije okretaja (opcija)	122
8.6	Pregled mogućih uputa za rukovanje.....	107	9.7.12	Utaknute tahografske kartice	123
8.6.1	Upute za rukovanje kao informacija	110	9.7.13	Ispis po lokalnom vremenu	123
9	Ispis	113	9.8	Objašnjenje uz ispise	123
9.1	Upute za ispis.....	113	9.8.1	Legenda za blokove podataka	123
9.2	Pokretanje ispisa	113	9.9	Podatkovni slog u slučaju događaja ili smetnji	131
9.3	Prekidanje ispisa	113	9.9.1	Kodiranje svrhe podatkovnog sloga.....	132
9.4	Zamjena papira za pisač.....	114	9.9.2	Kodiranje u svrhu približeg opisa.....	133
9.4.1	Kraj papira	114	10	Njega i obveza ispitivanja.....	135
9.4.2	Zamjena role papira.....	114	10.1	Čišćenje.....	135
9.5	Uklanjanje zastoja papira	115	10.1.1	Čišćenje tahografa DTCO 4.0.....	135
9.6	Čuvanje ispisa	115	10.1.2	Čišćenje tahografske kartice.....	135
9.7	Ispisi (primjeri).....	116	10.2	Obveza ispitivanja	135
9.7.1	Dnevni ispis kartice vozača	116	11	Uklanjanje smetnji.....	138
9.7.2	Događaji / smetnje kartice vozača	117	11.1	Osiguravanje podataka od strane servisne radionice	138
9.7.3	Dnevni ispis vozila	118	11.2	Prenapon / podnapon.....	138
9.7.4	Događaji / smetnje vozila.....	119	11.2.1	Prekid napona.....	139
9.7.5	Prekoračenja brzine.....	120	11.3	Pogreška komunikacije s karticom	139
9.7.6	Tehnički podaci.....	120	11.3.1	Neispravna ladica pisača.....	140
9.7.7	Aktivnosti vozača	121			

11.3.2 Automatsko izbacivanje tahografske kartice	140
12 Tehnički podaci	142
12.1 DTCO 4.0	142
12.2 Rola papira	143
13 Dodatak	145
13.1 Izjava o sukladnosti	145
13.2 Potvrda aktivnosti (izvadak)	146
13.3 Opcionalni pribor	147
13.3.1 DLKPro ključ za preuzimanje	147
13.3.2 DLKPro TIS-Compact	147
13.3.3 DTCO® Smart Link	147
13.3.4 DLD® Short i DLD® Wide Range II	148
13.3.5 Kartice za čišćenje i krpice za čišćenje	148
14 Pregled izmjena	150
14.1 Pregled izdanja	150
Kazalo pojmova	151

O ovom dokumentu

Zaštita podataka

Nazivi

Funkcija ovog dokumenta

Ciljna skupina

Simboli i signalne riječi

Konvencije

Prikaz izbornika

Daljnje informacije

Service Only

O ovom dokumentu

■ Zaštita podataka

U Uredbi (EU) 165/2014 kao i u aktualnoj verziji Provedbene uredbe (EU) 2016/799 za DTCO 4.0 su postavljeni brojni zahtjevi u vezi zaštite podataka. DTCO 4.0 k tome ispunjava zahtjeve sukladno Općoj uredbi o zaštiti podataka (EU) 2016/679 u aktualno važećoj verziji.

To se osobito tiče sljedećeg:

- Suglasnost vozača za obradu osobnih ITS podataka
- Suglasnost vozača za obradu osobnih VDO podataka

Kad se kartica vozača utakne u DTCO 4.0 po prvi put, nakon ručnog dodatnog unosa na tahografu slijedi upit o tome je li vozač suglasan s obradom njegovih osobnih podataka.

NAPOMENA

Daljnje informacije o zaštiti podataka, osobito o opsegu prikupljanja i korištenja podataka, možete dobiti preko svog poslodavca i/ili nalogodavca. Molimo Vas da obratite pozornost na to da je Continental Automotive GmbH angažirana za Vašeg poslodavca / nalogodavca samo kao tvrtka koja obrađuje nalog u skladu s njegovim uputama.

NAPOMENA

Molimo Vas da imate na umu da se jednom dana suglasnost može opozvati u svakom trenutku. To ne utječe na obradu podataka koja je na temelju Vaše suglasnosti vršena do trenutka opoziva.

→ *Izmjena postavki za osobne ITS podatke [89]*

→ *Izmjena postavki za osobne VDO podatke [90]*

NAPOMENA

Podaci se spremaju u tahografu i kad se postigne maksimalna količina podataka, novi se podaci sustavno redom upisuju preko najstarijih unosa – najranije nakon jedne godine.

Vanjski uređaji koji komuniciraju s tahografom mogu pristupiti podacima opisanim u nastavku ukoliko je vozač dao svoju suglasnost za zapisivanje.

NAPOMENA

Podaci u stvarnom vremenu mogu se pozivati u svakom trenutku u mreži vozila neovisno o suglasnosti vozača. Ako ne postoji neki drugačiji koncept zaštite podataka, ovi podaci smiju napustiti mrežu vozila samo u slučaju ako je vozač dao za to svoju suglasnost.

► Osobni ITS podaci

U osobne ITS podatke (ITS: Inteligentni transportni sustav) ubrajaju se primjerice:

- Ime i prezime vozača
- Broj kartice vozača
- Datum rođenja

→ *Početak smjene – uticanje kartice vozača* [50]

► Osobni VDO podaci

Ovdje se radi o osobnim dodatnim podacima koji nisu definirani u Provedbenoj uredbi (EU) 2016/799 Prilog 13 i koji se daju u stvarnom vremenu.

Sljedeći osobni dodatni podaci bilježe se samo ako za to postoji suglasnost vozača:

- D1/ D2 ulazi statusa
- Profili brojeva okretaja motora
- Profili brzine
- Signal brzine od 4 Hz

NAPOMENA

Pomoću signala brzine od 4 HZ u tahografu se bilježe nagla kočenja. Uvijek se bilježi samo zadnji događaj.

→ *Prijava – uticanje kartice poduzeća* [67]

NAPOMENA

Daljnje informacije o prikupljanju podataka možete dobiti od svojeg poslodavca.

■ Nazivi

U ovim Uputama za uporabu vrijede sljedeći nazivi:

- DTCO 1381 izdanje 4.0 naziva se DTCO 4.0.
- Prekriveno sučelje na prednjoj strani tahografa DTCO 4.0 služi i za preuzimanje podataka i za parametriranje. Ono se naziva prednjim sučeljem.
- Sporazum AETR (**A**ccord **E**uropéen sur les **T**ransports **R**outiers) propisuje pravila za vremena vožnje i odmora u prekograničnom transportnom prometu. On je stoga također dio ovih Uputa.
- **Mješoviti pogon** podrazumijeva mješovitu uporabu vozila s analognim i digitalnim tahografima.
- **Timski pogon** podrazumijeva vožnju s dva vozača.
- **Masovna memorija** predstavlja podatkovnu memoriju u uređaju.

- **Out** (Out of Scope) u ovim Uputama kontinuirano označava napuštanje područja važenja neke uredbe.

■ Funkcija ovog dokumenta

Ovaj dokument predstavlja Upute za uporabu i opisuje stručno i propisno rukovanje digitalnim tahografom DTCO 4.0 sukladno Uredbi (EU) 165/2014.

Upute za uporabu trebale bi Vam pomoći ispuniti zakonske obveze povezane sa DTCO 4.0.

Postojeći dokument vrijedi za DTCO 4.0. On ne vrijedi za uređaje starijih generacija.

■ Ciljna skupina

Ove Upute za uporabu namijenjene su vozačima i poduzetnicima.

Pažljivo pročitajte Upute i upoznajte se s uređajem.

► Čuvanje

Ove Upute uvijek čuvajte nadohvat ruke u svome vozilu.

► Osobe za kontakt

Molimo Vas da se u slučaju pitanja i želja obratite svojoj ovlaštenoj servisnoj radionici ili svojem servisnom partneru.

■ Simboli i signalne riječi

OPASNOST OD EKSPLOZIJE

Uputa OPASNOST OD EKSPLOZIJE označava **neposredno** prijeteću opasnost uslijed eksplozije.

U slučaju nepoštivanja prijete najteže ozljede ili smrt.

UPOZORENJE

Uputa UPOZORENJE označava **potencijalno** prijeteću opasnost uslijed eksplozije.

U slučaju nepoštivanja prijete teške ozljede ili smrt.

OPREZ

Uputa OPREZ označava opasnost od lakše ozljede.

U slučaju nepoštivanja posljedica mogu biti lakše ozljede.

POZOR

Uputa POZOR sadrži važne informacije za sprečavanje gubitka podataka, sprečavanje oštećenja na uređaju ili u vezi poštivanja zakonskih zahtjeva.

NAPOMENA

Uputa NAPOMENA pruža savjete ili informacije u slučaju čijeg nepoštivanja može doći do smetnji.

■ Konvencije

1. Otvorite...
Radnje kod kojih je korake potrebno izvoditi određenim redoslijedom su numerirane.
 - Odaberite...
Koraci radnji na koje ne slijedi nikakva daljnja radnja ili opcionalni koraci radnje nisu numerirani.
- a. Redoslijed zaslona...
Ako zasloni prikazuju slijed parcijalnih koraka neke radnje, oni se tada označavaju slovima abecednim redoslijedom.

■ Prikaz izbornika

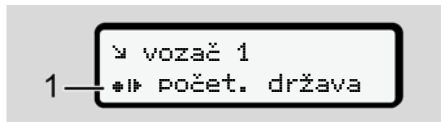

Slika 1: Uzorak prikaza izbornika

Trepereći redci ili znakovi u prikazu izbornika prikazani su *kurzivom* (1).

Definicije

Vozač-1 = osoba koja trenutno upravlja ili će upravljati vozilom.

Vozač-2 = osoba koja ne upravlja vozilom.

■ Daljnje informacije

► Kratke upute

- Kratke upute za vozača službe kao brzi pregled bitnih koraka rukovanja.

► Informacije na Internetu

Na adresi www.fleet.vdo.com na Internetu možete naći:

- Daljnje informacije o tahografu DTCO 4.0
- Informacije o licencama trećih strana
- Ove Upute za uporabu u PDF formatu
- Adrese za kontakt
- Zahtjevi koje trebaju ispunjavati GNSS antene koje se koriste s tahografom DTCO 4.0

O Vašoj sigurnosti

Osnovne sigurnosne upute

Zakonske odredbe

Uporaba u skladu s namjenom

Service Only

O Vašoj sigurnosti

■ Osnovne sigurnosne upute

⚠ UPOZORENJE

Ometanje uslijed dojava uređaja

Kad se tijekom vožnje na zaslonu prikazuju dojava ili se automatski izbaci kartica, postoji opasnost od ometanja.

- Ne dopustite da Vam to odvrati pozornost, već se u potpunosti posvetite prometu na cesti.

⚠ OPREZ

Opasnost od ozljeda na utoru za karticu

Postoji mogućnost da se Vi ili druge osobe ozlijedite na otvorenom utoru za karticu.

- Utor za karticu otvarajte samo radi uticanja ili vađenja tahografske kartice.

⚠ POZOR

Provođenje osposobljavanja za rad s tahografom DTCO 4.0

Prema Uredbi (EU) 165/2014 prometna su poduzeća obvezna osposobiti svoje vozače za rukovanje digitalnim tahografima i pružiti dokaz o tome osposobljavanju.

U slučaju neispunjenja ove obveze prijeti im novčana kazna i proširena odgovornost u slučaju štete.

- Svoje vozače redovito osposobljavajte.

⚠ POZOR

Sprečavanje štete na tahografu DTCO 4.0

Kako bi se spriječila šteta na tahografu DTCO 4.0, obratite pozornost na sljedeće točke:

- DTCO 4.0 instaliraju i plombiraju ovlaštene osobe. Ne poduzimajte nikakve zahvate na tahografu DTCO 4.0 i dovodnim vodovima.
- U utor za karticu umećite isključivo pripadajuće tahografske kartice.
- Koristite isključivo one role papira s oznakom odobrenja koje je odobrio i preporučio proizvođač (originalni VDO papir za pisač).
➔ *Zamjena papira za pisač [114]*
- Elemente tipkovnice nemojte pritiskati predmetima oštih bridova niti šiljatim predmetima.

2

⚠ POZOR**Nemojte oštetiti plombe i pečate.**

DTCO 4.0 se u protivnom ne nalazi u stanju sukladnom odobrenju i podaci više nisu vjerodostojni.

⚠ POZOR**Ne manipulirajte podacima**

Zabranjeno je falsificiranje, zataškavanje ili uništavanje tahografskih zapisa i tahografskih kartica te ispisanih dokumenata.

⚠ POZOR**Ne manipulirajte tahografom DTCO 4.0**

Osoba koja poduzima izmjene na tahografu ili na dovodu signala koje utječu na registraciju i memoriju tahografa, osobito s namjerom prijevare, krši zakonske propise.

▶ DTCO 4.0 ADR (protueksplozijski zaštićena varijanta)

Sve informacije o protueksplozijski zaštićenoj varijanti ADR (osobitosti pri rukovanju i relevantne sigurnosne upute) radi boljeg su pregleda objedinjene u jednom jedinom poglavlju.

⚠ OPASNOST OD EKSPLOZIJE**Opasnost od eksplozije uslijed preostalih napona i otvorenih sučelja**

U prostorima ugroženima eksplozivnom atmosferom pritiskanje tipki tahografa DTCO 4.0, uticanje kartica, otvaranje ladiće pisača ili otvaranje prednjeg slučaja predstavlja opasnost od eksplozije.

- Obratite pozornost na upute za transport i rukovanje opasnim teretom u prostorima ugroženima eksplozivnom atmosferom.

➔ *ADR varijanta (protueksplozijski zaštićena varijanta) [▶ 24]*

■ Zakonske odredbe**⚠ POZOR****Zakonske odredbe drugih zemalja**

U ovim Uputama za uporabu nisu navedene zakonske odredbe pojedinačnih zemalja pa je potrebno dodatno obratiti pozornost na njih.

Uporaba tahografa regulirana je sljedećim uredbama i direktivama:

- Uredba (EU) 165/2014
- Uredba (EZ) 561/2006
- Direktiva 2006/22/EZ

Vrijedi odgovarajuća aktualna verzija.

Europski parlament putem ovih uredbi prenosi na vozača, ali i na vlasnika vozila (poduzeće) niz obveza i odgovornosti.

Povrh toga valja obratiti pozornost i na odgovarajuće važeće nacionalne zakone.

Ne pretendirajući time na potpunost ili pravovaljanost, mogu se istaknuti sljedeće ključne točke:

► Obveze vozača

- Vozač se mora pobrinuti za propisno korištenje kartice vozača i tahografa.
- Ponašanje u slučaju pogrešnog funkcioniranja tahografa:
 - Vozač na zasebnom listu papira ili na poleđini ispisa mora staviti napomenu o podacima o aktivnostima koje tahograf više ne zapisuje ili ne ispisuje besprijekorno.
 - ➔ *Ručno unošenje aktivnosti* [▶ 56]
 - Ako u roku od tjedan dana nije moguć povratak u sjedište poduzeća, tada je popravak tahografa potrebno povjeriti ovlaštenoj servisnoj radionici na putu.

- Dokumenti koje valja nositi sa sobom u slučaju mješovitog pogona (primjena vozila s tahografskim listićem i s digitalnim tahografom):
 - Kartica vozača
 - Dnevni ispisi
 - Tahografski listići
 - Ručni zapisi
 - ➔ *Promjena vozača / vozila* [▶ 62]
- Dokumenti koje valja nositi sa sobom u slučaju bolovanja/godišnjeg odmora kad nije moguć ručni unos na tahografu.
- Sukladno Direktivi 2006/22/EZ Europske komisije vozač mora predložiti potvrdu o sljedećim okolnostima u proteklih 28 dana:
 - Vremensko razdoblje tijekom kojeg se vozač nalazio na bolovanju.
 - Vremensko razdoblje tijekom kojeg se vozač nalazio na godišnjem odmoru.

- Vremensko razdoblje za vožnju koja je obavljena izvan područja važenja Uredbe (EZ) 561/2006 ili sporazuma AETR.

NAPOMENA

Predložak obrasca za ispit naći ćete na Internetu na adresi:

ec.europa.eu

- U slučaju gubitka, krađe, oštećenja ili neispravnosti kartice vozača vozač na početku i na kraju vožnje mora napraviti dnevni ispis i na njemu napisati svoje osobne podatke. Po potrebi valja ručno dopuniti vremena pripravnosti i ostala radna vremena.
 - ➔ *Ručno unošenje aktivnosti* [▶ 56]
- U slučaju oštećenja ili neispravnosti kartice vozača: Predajte karticu vozača nadležnom tijelu, odn. propisno prijavite gubitak. Zatražite zamjensku karticu u roku od sedam kalendarskih dana.

- Vožnja bez kartice vozača smije se nastaviti u trajanju od 15 kalendarskih dana ako je potrebno za povratak vozila u sjedište poduzeća.
- Ako karticu vozača zamjenjuje tijelo neke inozemne države članice: Odmah priopćite obrazloženje tijelu koje je nadležno za Vas.
- Po isteku važenja kartice vozača vozač je mora nositi u vozilu još najmanje 28 kalendarskih dana (Uredba o vozačkom osoblju u Njemačkoj).

► Odstupanje zakonskih odredbi

Kako bi se zajamčila sigurnost osoba, vozila ili transportiranog tereta, mogu biti potrebna odstupanja od važećih zakonskih odredbi.

U takvim slučajevima vozač mora ručno zabilježiti napomenu o vrsti i razlogu odstupanja najkasnije prilikom stizanja na prikladno mjesto zaustavljanja. Na primjer:

- Na tahografskom listiću

- Na ispisu iz tahografa DTCO 4.0
- U planu radnog vremena

► Obveze poduzetnika

Kalibriranje i popravak tahografa DTCO 4.0 smije izvoditi isključivo ovlaštena servisna radionica.

→ Obveza ispitivanja [135]

- Prilikom prvog uticanja kartice poduzeća DTCO 4.0 od Vas traži da unesete sljedeće podatke:
 - Zemlja članica
 - Registracijski broj vozila
→ *Unos države članice i registracijskog broja vozila [68]*
- Nakon transfera vozila: Dajte da ovlaštena servisna radionica u DTCO 4.0 unese sljedeće podatke za kalibraciju:
 - Zemlja članica
 - Registracijski broj vozila

- Na početku/kraju korištenja vozila prijavite, odn. ponovno odjavite poduzeće na tahografu DTCO 4.0.
→ *Prijava – uticanje kartice poduzeća [67]*
- Osigurajte da u vozilu ima dovoljno odobrenih rola papira za pisač.
- Nadzirite besprijekorno funkcioniranje tahografa, npr. uticanjem kartice poduzeća.
- Pridržavajte se zakonski propisanih intervala predviđenih za provjeru tahografa: Ispitivanje najmanje svake dvije godine.
- Redovito preuzimajte podatke iz masovne memorije tahografa DTCO 4.0 kao i iz kartica vozača i spremajte ih u skladu sa zakonskim odredbama.
- Nadzirite propisno korištenje tahografa od strane vozača. U pravilnim razmacima ispitujte vremena vožnje i vremena odmora i ukažite na eventualna odstupanja.

■ Uporaba u skladu s namjenom

Digitalni tahograf DTCO 4.0 je uređaj za zapisivanje koji služi za nadzor i evidentiranje brzine, prijeđenih kilometara i vremena vožnje/odmora.

Ovaj dokument opisuje rukovanje digitalnim tahografom DTCO 4.0.

Podaci koje pripremi ovaj tahograf pružaju Vam podršku u Vašim svakodnevnim zadaćama:

- Oni pomažu Vama, vozaču i dr. da se poštuju društveni propisi u cestovnom prometu.
- Oni Vama, poduzetniku, pomažu da (pomoću prikladnih analitičkih programa) zadržite pregled nad angažmanom vozača / korištenjem vozila.

Za ADR varijantu tahografa DTCO 4.0 vrijedi da se ona smije koristiti samo u skladu sa specifikacijama Direktive ATEX 2014/34/EU.

NAPOMENA

DTCO 4.0 se može maksimalno primjenjivati 15 godina, nakon čega certifikat prestaje važiti.

Po isteku certifikata tahograf je potrebno zamijeniti.

Opis uređaja

Prikazni i upravljački elementi

Svojstva

Pojedinosti o prikaznim i upravljačkim elementima

Važne postavke (pregled)

Daljinsko upravljanje

Modus pripravnosti (zaslon)

ADR varijanta (protueksplozijski zaštićena varijanta)

Načini rada (pregled)

Tahografske kartice (pregled)

Spremljeni podaci

Vremenske zone

Piktogrami (pregled)

Obilježja zemalja

Automatske aktivnosti (prethodno zadana postavka)

Opis uređaja

■ Prikazni i upravljački elementi

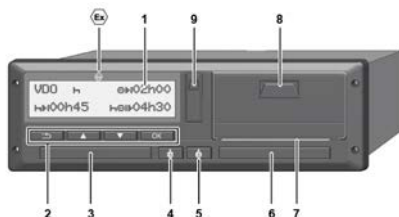

Slika 2: Pogled sprijeda DTCO 4.0

- (1) Zaslona
- (2) Tipke izbornika
- (3) Utor kartice-1 s pokrovom
- (4) Kombinirana tipka Vozač-1
- (5) Kombinirana tipka Vozač-2
- (6) Utor kartice-2 s pokrovom
- (7) Rub za otkidanje na pisaču
- (8) Ladica pisača
- (9) Prednje sučelje

 Oznaka ADR varijante (protueksplozijski zaštićena varijanta – opcija)

Tahografo DTCO 4.0 može se daljinski rukovati pomoću opcionalnog pribora.

■ Svojstva

Digitalni tahograf DTCO 4.0 sa svojim komponentama sustava je jedinica vozila tahografa ili kontrolnog uređaja i odgovara tehničkim specifikacijama sukladno Uredbi (EU) 165/2014 kao i Provedbenoj uredbi (EU) 2016/799. Dodatak I C u aktualno važećoj verziji.

DTCO 4.0 neprekidno evidentira podatke koji se odnose na vozača i na vozilo.

Pogreške kod neke komponente, u uređaju ili rukovanju odmah se prikazuju na zaslonu i spremaju odmah nakon što se pojave.

U ADR varijanti DTCO 4.0 je sukladan s Direktivom ATEX 2014/34/EU i sporazumom ADR, Dio 9.

■ Pojediniosti o prikaznim i upravljačkim elementima

► Zaslon (1)

Kontrast i svjetlina zaslona ne mogu se mijenjati.

Prigušivanje osvjetljenja (nakon isključivanja paljenja) može se mijenjati u servisnoj radionici.

→ *Prikaz izbornika* [▶ 12]

► Tipke izbornika (2)

Za unos, prikaz ili ispis podataka koristite sljedeće tipke:

▣ ▣ **Višestruko pritisnjanje tipki u željenom smjeru:** Listanje kroz razinu izbornika do željene funkcije.

Držanje tipke pritisnutom:
Automatsko listanje dalje.

OK **Kratak pritisak na tipku:**
Potvrda funkcije / odabira.

☰ **Kratak pritisak na tipku:**
Povratak na zadnje polje za unos, prekid unosa zemlje ili napuštanje razine izbornika korak po korak.

► Utor kartice-1 (3)

Vozač-1, koji će upravljati vozilom, stavlja svoju karticu vozača u utor kartice-1.

→ *Početak smjene – uticanje kartice vozača* [▶ 50]

► Kombinirana tipka Vozač-1 (4)

⏏ **Kratak pritisak na tipku:**
Promjena aktivnosti.
→ *Namještanje aktivnosti* [▶ 54]
Držanje tipke pritisnutom: (min. 2 sekunde) Otvaranje utora kartice.

► Kombinirana tipka Vozač-2 (5)

⏏ **Kratak pritisak na tipku:**
Promjena aktivnosti.
→ *Namještanje aktivnosti* [▶ 54]

Držanje tipke pritisnutom: (min. 2 sekunde) Otvaranje utora kartice.

► Utor kartice-2 (6)

Vozač-2, koji trenutno neće upravljati vozilom, stavlja svoju karticu vozača u utor kartice-2 (timski pogon).

→ *Početak smjene – uticanje kartice vozača* [▶ 50]

► Rub za otkidanje (7)

Papir s ispisom iz pisača možete otkinuti na rubu za otkidanje.

► Ladica pisača (8)

Ladica pisača za umetanje role papira.

→ *Zamjena papira za pisač* [▶ 114]

► Prednje sučelje (9)

Preko sučelja se vrši preuzimanje podataka i parametrisiranje (servisna radionica).

Prednje sučelje nalazi se ispod pokrova.

Prava pristupa funkcijama ovog sučelja ovise o utaknutoj tahografskoj kartici.

→ *Prava pristupa tahografskim karticama* [29]

■ Važne postavke (pregled)

Važne postavke na tahografu DTCO 4.0 su primjerice:

- Unos registracijskog broja vozila i oznake države u kojoj je vozilo registrirano (ako to već nije učinila servisna radionica)
→ *Unos države članice i registracijskog broja vozila* [68]
- Promjena aktivnosti prilikom isključivanja paljenja
→ *Automatske aktivnosti (prethodno zadana postavka)* [39]
- Zapisivanje profila brzine i profila broja okretaja
→ *Ispis profila brzine (opcija)* [88]
- D1/D2 detekcija statusa
→ *Početak smjene – uticanje kartice vozača* [50]
- Prikaz VDO brojila (opcija)
→ *VDO brojilo (opcija)* [75]

■ Daljinsko upravljanje

Tahografom DTCO 4.0 može se daljinski upravljati. U tu je svrhu potrebno sljedeće:

- DTCO® SmartLink (utično Bluetooth sučelje)
- Uređaj s Bluetooth sučeljem, npr. pametni telefon ili ispitni uređaj
- Aplikacijski softver (aplikacija) na uređaju

→ *DTCO® Smart Link* [147]

Sami možete poduzeti daljinsko aktiviranje tahografa DTCO 4.0 i zatim povezati tahograf sa svojim mobilnim uređajem putem licencnog koda.

→ *Aktiviranje daljinskog upravljanja* [90]

Unos registracijskog broja vozila

Unos registracijskog broja i države članice u kojoj je vozilo registrirano dodatno se može obaviti preko aplikacije u spoju s DTCO® SmartLinkom.

3

■ Modus pripravnosti (zaslon)

U načinu rada **POBORN**, koji se na zaslonu može prepoznati po piktogramu , DTCO 4.0 se pod sljedećim uvjetima prebacuje u modus Pripravnost:

- Paljenje vozila je isključeno.
- Nije prisutna nikakva dojava.

Osvjetljenje zaslona prigušuje se pri **Paljenje isklj.**

Nakon oko 1 minute (vrijednost specifična za kupca) zaslon se u potpunosti isključuje – DTCO 4.0 je u modusu Pripravnosti.

Opcionalno se može namjestiti daljnja vrijednost prigušenja (servisna radionica).

► Napuštanje modusa pripravnosti

Pritiskom na bilo kolu tipku ili na **Paljenje uklj.** napušta se modus Pripravnost.

Zaslon se ponovno uključuje; dalje ne slijedi nikakva akcija.

■ ADR varijanta (protueksplozijski zaštićena varijanta)

ADR varijanta tahografa DTCO 4.0 na prednjoj je ploči označena simbolom Ex.



Slika 3: Simbol Ex na prednjoj ploči

ADR varijanta tahografa DTCO 4.0 odobrena je za pogon u prostorima ugroženima eksplozivnom atmosferom.

- Ex zona: Zona II
- Okolna temperatura: -20 °C do +65 °C.

► Posebne sigurnosne upute

Kod ADR varijante tahografa DTCO 4.0 valja obratiti pozornost na sljedeće dodatne sigurnosne upute:

OPASNOST OD EKSPLOZIJE

Poštivanje Uputa

- Obratite pozornost na upute za transport i rukovanje opasnim teretom u prostorima ugroženima eksplozivnom atmosferom.

OPASNOST OD EKSPLOZIJE

Prilikom utovara i istovara opasnog tereta obratite pozornost na sljedeće:

- Moraju biti zatvorena oba utora kartice.
- Mora biti zatvorena ladica pisača.
- Mora biti zatvorena pokrivna zaklopka prednjeg sučelja.
- Ne pritišćite tipke na tahografu.
- Ne smije biti utaknuta kartica servisne radionice, kontrolna kartica niti kartica poduzeća.

Stoga u slučaju kad želite rukovati ADR varijantom tahografa DTCO 4.0 paljenje morate uključiti izvan područja opasnosti.

► Osobitosti korištenja

Radi zaštite od eksplozije u odgovarajućim područjima opasnosti ADR varijanta tahografa DTCO 4.0 reducirana je pri isključenom paljenju samo na interne funkcije (za razliku od standardne varijante).

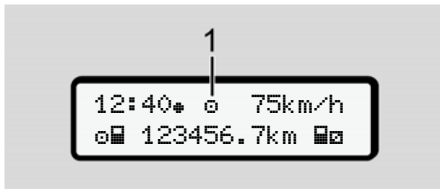

■ Načini rada (pregled)



Slika 4: Zaslon uz način rada

(1) Prikaz načina rada

DTCO 4.0 ima 4 načina rada, koji ovise o tahografskoj kartici koja je već utaknuta:

- Pogon  (vožnja/vozač)
Standardni prikaz s utaknutom karticom vozača ili bez utaknute kartice vozača
→ *Početak smjene – uticanje kartice vozača* [50]
- Poduzeće  (poduzetnik)
Prikaz nakon uticanja kartice poduzeća
→ *Prijava – uticanje kartice poduzeća* [67]
- Kontrola 
(nije sastavni dio ovih Uputa)

- Kalibracija 
(nije sastavni dio ovih Uputa)

Ovisno o tome koja je tahografska kartica utaknuta, DTCO 4.0 se automatski prebacuje u jedan od sljedećih načina rada:

Service Only!

Pregled načina rada pri utaknutim tahografskim karticama						
Načini rada		Utor kartice-1				
		Nema kartice	Kartica vozača	Kartica poduzeća	Kontrolna kartica	Kartica servisne radionice
Utor kartice-2	Nema kartice	Pogon	Pogon	Poduzeće	Kontrola	Kalibracija
	Kartica vozača	Pogon	Pogon	Poduzeće	Kontrola	Kalibracija
	Kartica poduzeća	Poduzeće	Poduzeće	Poduzeće (*)	Pogon	Pogon
	Kontrolna kartica	Kontrola	Kontrola	Pogon	Kontrola (*)	Pogon
	Kartica servisne radionice	Kalibracija	Kalibracija	Pogon	Pogon	Kalibracija (*)

(*) U ovim stanjima DTCO 4.0 koristi samo tahografsku karticu utaknutu u utor kartice-1.

■ Tahografske kartice (pregled)

Zakonski propisane tahografske kartice dobivate od tijela odgovarajuće države članice nakon postavljanja odgovarajućeg zahtjeva.

→ *Zakonske odredbe* [▶ 16]

NAPOMENA

Možete koristiti tahografske kartice prve generacije (EU)3821/85, Dodatak I B, kao i druge generacije sukladno Provedbenoj uredbi (EU)2016/799, Dodatak I C u aktualno važećoj verziji.

Međutim, mogu se koristiti samo kartice servisne radionice druge generacije.

Posjed tahografske kartice ovlašćuje na korištenje tahografa DTCO 4.0. Područja djelatnosti i prava pristupa propisuje zakonodavac.

➔ *Prava pristupa tahografskim karticama* [29]

NAPOMENA

Kako bi se izbjegao gubitak podataka, pažljivo postupajte sa svojom tahografskom karticom i obratite pozornost i na upute mjesta za izdavanje tahografskih kartica.

► Kartica vozača

Pomoću svoje kartice vozača prijavljujete se na digitalnom tahografu kao vozač.

DTCO 4.0 započinje zapisivati i spremati sve aktivnosti vozača.

Podatke možete ispisati ili ih preuzeti (pri utaknutoj kartici vozača).

Kartica vozača stoga služi za normalni vozni pogon (kao pojedinačnog vozača ili tinskog pogona).

► Kartica poduzeća

Pomoću kartice poduzeća prijavljujete se na tahografu DTCO 4.0 kao imatelj ili vlasnik vozila. Na taj način možete pristupiti podacima poduzeća.

Kartica poduzeća dopušta prikazivanje, ispisivanje i preuzimanje podataka spremljenih u masovnoj memoriji kao i podataka kartice vozača koja je utaknuta u drugom utoru kartice.

NAPOMENA

Kartica poduzeća k tome ovlašćuje za unos države članice u kojoj je vozilo registrirano i registracijskog broja. U slučaju dvojbe uspostavite kontakt s nekom ovlaštenom servisnom radionicom.

Ako ste opremljeni odgovarajućim sustavom za upravljanje voznim parkom, putem kartice poduzeća dodatno ste ovlašteni za daljinsko preuzimanje podataka o korištenju.

NAPOMENA

Kartica poduzeća namijenjena je imatelju i vlasniku vozila s ugrađenim digitalnim tahografom te se ne smije prenositi na druge. Kartica poduzeća ne služi za vožnju.

► Kontrolna kartica

(Nije sastavni dio ovih Uputa)

Kontrolna kartica službenika nekog kontrolnog organa (npr. policije) omogućava pristup masovnoj memoriji.

Dostupni su svi spremljeni podaci i podaci neke utaknute kartice vozača. Oni se mogu prikazati, ispisati ili preuzeti preko prednjeg sučelja.

► Kartica servisne radionice

(Nije sastavni dio ovih Uputa)

Karticu servisne radionice dobivaju osobe neke ovlaštene servisne radionice, koji su ovlašteni za programiranje, kalibriranje, aktiviranje i ispitivanje itd.

► Prava pristupa tahografskim karticama

Prava pristupa podacima spremljenima u masovnoj memoriji tahografa DTCO 4.0 zakonski su regulirana i odobravaju se samo pomoću odgovarajuće tahografske kartice.

3

		Bez kartice	Kartica vozača	Kartica poduzeća	Kontrolna kartica	Kartica servisne radionice
Ispis	Podaci o vozaču	X	V	V	V	V
	Podaci o vozilu	T1	T2	T3	V	V
	Parametar	X	V	V	V	V
Prikazi	Podaci o vozaču	T1	T2	T3	V	V
	Podaci o vozilu	V	V	V	V	V
	Parametar	X	T2	V	V	V
Iščitavanje	Podaci o vozaču	X	X	T3	V	V
	Podaci o vozilu	X	X	V	V	V
	Parametar	X	V	V	V	V

Značenje:

Podaci o vozaču	Podatci kartice vozača
Podaci o vozilu	Podatci masovne memorije
Podatci parametara	Podatci za prilagođavanje uređaja / kalibraciju
V	Prava pristupa bez ograničenja
T1	Aktivnosti vozača u zadnjih 8 dana bez podataka o identifikaciji vozača
T2	Identifikacija vozača samo za utaknutu karticu
T3	Aktivnosti vozača pripadajućeg poduzeća
X	Nije moguće

■ Spremljeni podaci

▶ Kartica vozača

Na kartici vozača načelno se nalazi sljedeće:

- Podaci za identifikaciju vozača.
→ *Osobni ITS podaci* [▶ 10]

Nakon svake primjene vozila na čipu kartice vozača spremljeni su sljedeći podaci:

- Uticanje i vađenje kartice
- Korištena vozila
- Datum i kilometraža
- Aktivnosti vozača, pri normalnom voznom pogonu, najmanje 28 dana
- Prijedena kilometraža
- Unosi o zemlji
- Podaci o statusu (pojedinačni ili timski pogon)
- Događaji / smetnje koji su nastupili
- Informacije o kontrolnim aktivnostima
- Specijalni uvjeti:

- Vožnje sa statusom Trajekt /vlak
- Vožnje sa statusom Out of scope

Ako je memorija čipa puna, DTCO 4.0 nove podatke upisuje preko starijih podataka.

→ *Obveze vozača* [▶ 17]

▶ Kartica poduzeća

Na kartici poduzeća načelno se nalazi sljedeće:

- Podaci za identifikaciju poduzeća i autorizaciju pristupa spremljenim podacima
 - Poduzeće
 - Kartica vozača

Nakon svake primjene vozila na čipu kartice poduzeća spremljeni su sljedeći podaci:

- Vrsta aktivnosti
 - Prijava / odjava
 - Preuzimanje podataka iz masovne memorije

- Preuzimanje podataka iz kartice vozača

- Vremenski odsječak (od/do) za koji se preuzimaju podaci
- Identifikacija vozila
- Identitet kartice vozača s koje se preuzimaju podaci

Ako je memorija čipa puna, DTCO 4.0 nove podatke upisuje preko starijih podataka.

→ *Obveze poduzetnika* [▶ 18]

► Masovna memorija (u uređaju)

- Tijekom vremenskog razdoblja od najmanje 365 kalendarskih dana masovna memorija bilježi i sprema podatke sukladno Provedbenoj uredbi (EU) 2016/799 Dodatak I C u aktualno važećoj verziji.
- Analiza aktivnosti vrši se u intervalima od jedne kalendarske minute, pri čemu DTCO 4.0 vrednuje najdulju kontinuiranu aktivnost po intervalu.
- DTCO 4.0 može spremiti oko 168 sati vrijednosti brzine uz razlučivost od jedne sekunde. Pritom se vrijednosti evidentiraju s vremenom i datumom s točnošću do u sekundu.
- Spremljene vrijednosti brzine s visokom razlučivošću (jedna minuta prije i jedna minuta poslije nekog jakog usporenja) omogućavaju analizu u slučaju neke nesreće.

Ovi podaci mogu se očitavati preko prednjeg sučelja (samo s karticom poduzeća):

- Preuzimanje podataka iz kartice vozača
- Preuzimanje masovne memorije pomoću ključa za preuzimanje (opcija)

■ Vremenske zone

U tahografu DTCO 4.0 tvornički je namješteno UTC vrijeme.

DTCO 4.0 sprema vremenske unose u UTC vremenu.

UTC vrijeme odgovara vremenskoj zoni **0** na Zemljinoj kugli podijeljenoj na 24 vremenske zone (−12...0...+12 h).

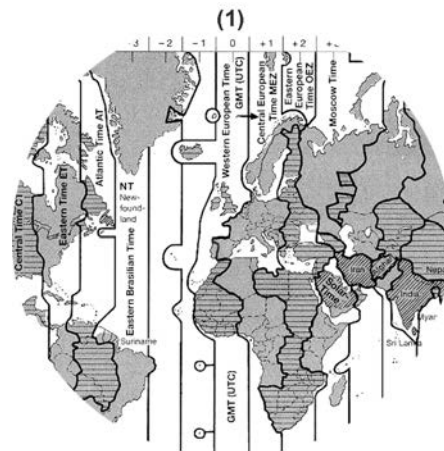

Slika 5: Vremenske zone u Europi

(1) Vremenska zona 0 = UTC

Razlika vremenskih zona	Država
00:00 (UTC)	UK / P / IRL / IS
+ 01:00 h	A / B / BIH / CZ / D / DK / E / F / H / HR / I / L / M / N / NL / PL / S / SK / SLO / SRB
+ 2:00 h	BG / CY / EST / FIN / GR / LT / LV / RO / TR / UA
+ 3:00 h	RUS

Preračunavanje u UTC vrijeme

UTC vrijeme = Mjesno vrijeme – (ZD + SO)

ZD = razlika vremenskih zona

SO = ljetno vrijeme (samo u slučaju ljetnog računanja vremena)

(ZD + SO) = vremenska razlika koju valja namjestiti

Primjer:

Mjesno vrijeme u Njemačkoj = 15:30 sati (ljetno vrijeme)

UTC vrijeme = Lokalno vrijeme – (ZD + SO)

= 15:30 sati – (01:00 h + 01:00 h)

UTC vrijeme = 13:30 sati

U ovom izborniku možete namjestiti lokalno vrijeme:

→ *Namještanje lokalnog vremena*
[92]

■ Piktogrami (pregled)**Načini rada**

	Poduzeće
	Kontrola
	Pogon
	Kalibracija
	Tvorničko stanje

Osobe

	Poduzeće
	Kontrolor
	Vozač
	Servisna radionica / ispitno mjesto
	Proizvođač

Aktivnosti

	Vrijeme pripravnosti
	Vrijeme vožnje
	Vrijeme stanke i odmora
	Ostalo radno vrijeme
	Važeći prekid

3

Aktivnosti	
?	Nepoznato
Uređaji / funkcije	
1	Utor kartice-1; vozač-1
2	Utor kartice-2; vozač-2
	Tahografska kartica (pročitana)
	Utaknuta tahografska kartica; pročitani bitni podaci
	Sat
	Pisač / ispis
	Unos
	Prikaz
	Licencni kôd
	Vanjska memorija; preuzimanje podataka (kopiranje)
	U tijeku je prijenos podataka
	Davač
	Vozilo / jedinica vozila / DTCO 4.0
	Veličina guma

Uređaji / funkcije	
	Podnapon
	Prenapon
	Prekid napona
	Daljinsko upravljanje
Razno	
	Događaj
	Smetnja
	Uputa za rukovanje / upozorenje u vezi radnog vremena
	Početak smjene
	Mjesto
	Sigurnost
	Brzina
	Vrijeme
	Ukupno / sažetak
	Kraj smjene
	Ručni unos aktivnosti

Specifični uvjeti	
OUT	Nije potreban kontrolni uređaj
	Boravak na trajektu ili vlaku
Kvalifikatori	
24 h	Dnevno
I	Tjedno
II	Dva tjedna
+	Od ili do

Kombinacije piktograma

Razno	
	Mjesto kontrole
	Vrijeme početka
	Vrijeme kraja
OUT+	Početak Out of scope: Nije potreban kontrolni uređaj
+OUT	Kraj Out of scope
	Početak Trajekt / vlak
+	Kraj Trajekt / vlak
	Mjesto na početku radnog dana (na početku smjene)

Razno	
	Mjesto na kraju radnog dana (na kraju smjene)
	Od vozila
	Ispis kartice vozača
	Ispis vozila / DTCO 4.0
	Unos vozila / DTCO 4.0
	Prikaz kartice vozača
	Prikaz vozila / DTCO 4.0
	Lokalno vrijeme
	Lokalno vrijeme poduzeća

Kartice	
	Kartica vozača
	Kartica poduzeća
	Kontrolna kartica
	Kartica servisne radionice
	Nije utaknuta nijedna kartica

Vožnja	
	Timski pogon

Vožnja	
	Zbroj vremena vožnje dvostrukih tjedana

Ispisi	
	Dnevne aktivnosti vozača (dnevna vrijednost) s kartice vozača
	Događaji i smetnje kartice vozača
	Dnevne aktivnosti vozača (dnevna vrijednost) s tahografa DTCO 4.0
	Događaji i smetnje tahografa DTCO 4.0
	Prekoračenja brzine
	Tehnički podaci
	Aktivnosti vozača
	Vremenska razdoblja s aktiviranim daljinskim upravljanjem
	v dijagram
	Status D1/D2 dijagram (opcija)
	Profili brzine (opcija)

Ispisi	
	Profili frekvencije okretaja (opcija)
	Informacije o sensorima
	Sigurnosne informacije





Prikazi	
	Dnevne aktivnosti vozača (dnevna vrijednost) s kartice vozača
	Događaji i smetnje kartice vozača
	Dnevne aktivnosti vozača (dnevna vrijednost) iz vozila / DTCO 4.0
	Događaji i smetnje iz vozila / DTCO 4.0
	Prekoračenja brzine
	Tehnički podaci
	Kartice
	Poduzeće

3

Događaji	
	Uticanje nevažeće tahografske kartice
	Vremensko preklapanje
	Uticanje kartice vozača tijekom vožnje
	Prekoračenje brzine
	Pogreška u komunikaciji s vozačem
	Namještanje vremena (od strane servisne radionice)
	Konflikt kartica
	Vožnja bez važeće kartice vozača
	Zadnji postupak s karticom nije pravilno završen
	Prekid električnog napajanja
	Kršenje sigurnosti
	Nedostaje GNSS signal
	Vremenski konflikt
	Komunikacijska pogreška DSRC
	Kontrola prekoračenja brzine

Događaji	
	Konflikt kretanja vozila
Smetnje	
	Neispravnost kartice
	Smetnja pisača
	Interna smetnja DTCO 4.0
	Smetnja pri preuzimanju
	Smetnja davača
	Interna GNSS pogreška
	Interna DSRC pogreška
Upozorenja na vrijeme vožnje	
	Stanka!
Postupak ručnog unošenja	
	Unos Aktivnosti
	Unos Nepoznata aktivnost
	Unos Mjesto pri kraju smjene
	Unos Mjesto pri početku smjene

Upute za rukovanje	
	Pogrešan unos
	Nije moguć pristup izborniku
	Molimo unos
	Nije moguć ispis
	Nema papira
	Usporen ispis
	Neispravna kartica
	Izbacivanje kartice
	Pogrešna kartica
	Izbacivanje nije moguće
	Usporen postupak
	Nedosljedan zapis
	Smetnja uređaja
	Nevažeće u danima ...
	Kalibracija u danima ...
	Preuzimanje podataka s kartice vozača u danima ...
VDO brojilo (opcija)	
	Preostalo vrijeme vožnje

VDO brojilo (opcija)	
	Početak slijedećeg vremena vožnje:
	Buduće vrijeme vožnje:
	Preostalo vrijeme stanki / odmora
	Preostalo vrijeme do početka dnevnog, tjednog odmora

■ Obilježja zemalja

Kratice zemalja	
A	Austrija
AL	Albanija
AND	Andora
AR	Armenija
AZ	Azerbajdžan
B	Belgija
BG	Bugarska
BIH	Bosna i Hercegovina
BY	Bjelorusija
CH	Švicarska
CY	Cipar
CZ	Češka Republika
D	Njemačka
DK	Danska
E	Španjolska *
EC	Europska zajednica
EST	Estonija
EUR	Preostala Europa

Kratice zemalja	
F	Francuska
FIN	Finska
FL	Lihtenštajn
FR/FO	Farski Otoci
GE	Gruzija
GR	Grčka
H	Mađarska
HR	Hrvatska
I	Italija
IRL	Irska
IS	Island
KZ	Kazahstan
L	Luksemburg
LT	Litva
LV	Letonija
M	Malta
MC	Monako
MD	Republika Moldavija
MK	Makedonija
MNE	Crna Gora

3

Kratice zemalja	
N	Norveška
NL	Nizozemska
P	Portugal
PL	Poljska
RO	Rumunjska
RSM	San Marino
RUS	Ruska Federacija
S	Švedska
SK	Slovačka
SLO	Slovenija
SRB	Srbija
TJ	Tadžikistan
TM	Turkmenistan
TR	Turska
UA	Ukrajina
UK	Ujedinjeno Kraljevstvo, Alderney, Guernsey, Jersey, Isle of Man, Gibraltar
UZ	Uzbekistan
V	Vatikanski Grad

Kratice zemalja	
WLD	Preostali svijet

* Španjolske regije: Ručno unošenje aktivnosti

U vezi s time pogledajte i

📄 Španjolske regije [▶ 38]

▶ Španjolske regije

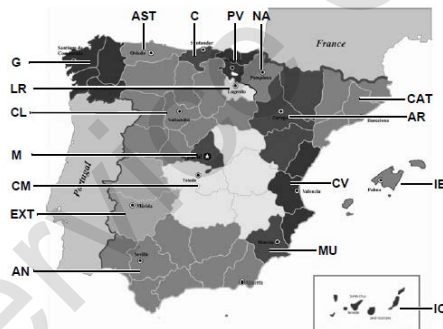

Slika 6: Regije u Španjolskoj

Kratice regija u Španjolskoj	
AN	Andaluzija
AR	Aragonija
AST	Asturija
C	Kantabrija
CAT	Katalonija
CL	Kastilja i León
CM	Kastilja-La Mancha
CV	Valencija
EXT	Ekstremadura
G	Galicija
IB	Balearski otoci
IC	Kanarski otoci
LR	La Rioja
M	Madrid
MU	Murcija
NA	Navarra
PV	Baskija

■ Automatske aktivnosti (prethodno zadana postavka)

Automatski namještena aktivnost ...

... nakon uključivanja paljenja

... nakon isključivanja paljenja

Vozač 1				Podaci o tahografu DTCO 4.0	
<input type="checkbox"/>	<input type="checkbox"/>	Stanka / odmor	<input type="checkbox"/>	<input type="checkbox"/>	Tip:
<input type="checkbox"/>	<input type="checkbox"/>	Ostalo radno vrijeme	<input type="checkbox"/>	<input type="checkbox"/>	Broj:
<input checked="" type="checkbox"/>	<input checked="" type="checkbox"/>	Vrijeme pripravnosti	<input checked="" type="checkbox"/>	<input checked="" type="checkbox"/>	Godina:
<input type="checkbox"/>	<input type="checkbox"/>	Nema izmjene	<input type="checkbox"/>	<input type="checkbox"/>	Datum namještanja: _____
Vozač 2				Potpis: _____	
<input type="checkbox"/>	<input type="checkbox"/>	Stanka / odmor	<input type="checkbox"/>	<input type="checkbox"/>	
<input type="checkbox"/>	<input type="checkbox"/>	Ostalo radno vrijeme	<input type="checkbox"/>	<input type="checkbox"/>	
<input checked="" type="checkbox"/>	<input checked="" type="checkbox"/>	Vrijeme pripravnosti	<input checked="" type="checkbox"/>	<input checked="" type="checkbox"/>	
<input type="checkbox"/>	<input type="checkbox"/>	Nema izmjene	<input type="checkbox"/>	<input type="checkbox"/>	

3

NAPOMENA

Proizvođač vozila može programirati već definirane postavke aktivnosti nakon Uključivanje/isključivanje paljenja.

- Označite (√) namještene funkcije u tablici.

NAPOMENA

Iznimku predstavlja naknadno unošenje aktivnosti na kartici vozača. Tijekom Ručni unos ova je opcija izvan funkcije. Nakon Uključivanje / isključivanje paljenja ne dolazi do promjene aktivnosti.

Automatska postavka nakon Uključivanje/isključivanje paljenja vidljiva je u standardnom prikazu. Aktivnost treperi oko 5 sekundi i zatim ponovno slijedi prethodni prikaz.

➔ *Prikazi* [▶ 42]

Standardne postavke:

➔ *Namještanje aktivnosti* [▶ 54]

Rukovanje (općenito)

Prikazi

Kretanje u izbornicima

Uticanje kartice

Vađenje kartice

Postupanje s karticama

Preuzimanje podataka

Service Only!

Rukovanje (općenito)

■ Prikazi

► Prikaz nakon uključivanja paljenja

Nakon uključivanja paljenja ili nakon Pripravnost slijedi standardni prikaz (a).

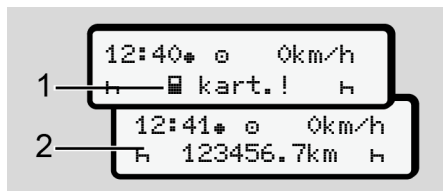

Slika 7: Prikaz nakon uključivanja paljenja

Ako se u utoru kartice-1 ne nalazi tahografska kartica, tada se oko 20 sekundi prikazuje uputa (1) (Nedostaje kartica), a potom prikaz (2).

► Prikazi tijekom vožnje

Tijekom vožnje mogu se pojaviti prikazi (a), (b) ili (c).

Pritiskom na jednu tipku izbornika možete promijeniti prikaz.

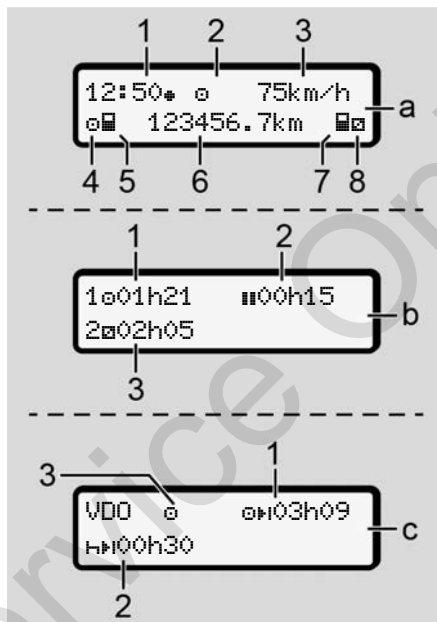

Slika 8: Prikazi tijekom vožnje

Standardni prikaz (a):

- (1) Vrijeme sa simbolom = lokalno vrijeme bez simbola = UTC vrijeme

- (2) Oznaka načina rada
- (3) Brzina
- (4) Aktivnost vozača-1
- (5) Simbol kartice vozača-1
- (6) Ukupna kilometraža
- (7) Simbol kartice vozača-2
- (8) Aktivnost vozača-2



Prikaz vremena vožnje i odmora (b):

- (1) Vrijeme vožnje vozača-1 nakon važećeg odmora
- (2) Važeći odmor u djelomičnim prekidima od najmanje 15 minuta i sljedećih 30 minuta
- (3) Vrijeme vozača-2: Trenutačna aktivnost Vrijeme pripravnosti i trajanje aktivnosti

NAPOMENA**Vrsta i izvor opasnosti**

U slučaju neutaknute kartice vozača prikazuju se vremena koja su pridružena dotičnom utoru kartice-1 ili -2.



Prikaz preostalih vremena vožnje i odmora (opcija VDO brojilo) (c):

- (1) Treperi preostalo vrijeme vožnje  (h = trenutačno je aktivan ovaj dio prikaza).
- (2) Sljedeći važeći odmor / dnevni ili tjedni odmor .
→ VDO brojilo (opcija) [▶ 75]
- (3) Prikazuje se namještena aktivnost.

▶ Dojave

Dojave se prikazuju neovisno o aktualnom prikazu.

Do prikazivanja neke dojave vode sljedeći uzroci:

!	Događaj
×	Smetnja
	Upozorenje na vrijeme vožnje
	Uputa za rukovanje

→ Značenje dojava [▶ 97]



▶ Prikaz nakon isključivanja paljenja

Nakon Isključivanje paljenja prikazuje se sljedeće:



Slika 9: Prikaz nakon isključivanja paljenja

■ Kretanje u izbornicima

- Odaberite željenu funkciju, aktivnosti ili brojčanu vrijednost pomoću tipki  /  u polju za unos.
- Potvrdite odabir pomoću tipke .

▶ Izbornici pri zaustavljenom vozilu

Kada vozilo stoji i kartica vozača je umetnuta, možete pozvati daljnje podatke kartice vozača.

→ Druga razina izbornika – funkcije izbornika [▶ 80]

■ Uticanje kartice

⚠ POZOR

Vodite računa o prometnoj sigurnosti

- Kao vozač karticu umećite samo kad se vozilo nalazi u mirovanju.
- Kartica se može umetnuti tijekom vožnje, ali to nije dopušteno. To se sprema kao događaj.

Utore za karticu uvijek držite zatvorenima.

Kako bi se spriječilo prodiranje prašine, prljavštine i raspršene vode, pokrovi utora kartice ne smiju se uklanjati.

NAPOMENA

Odabir pretinca za karticu

- Utor kartice-1 (lijevi pretinac za karticu) za karticu vozača koji upravlja vozilom.
- Kod tinskog pogona: Utor kartice-2 (desni pretinac za karticu) za karticu vozača koji putuje u vozilu.
- Za karticu poduzeća: Utor kartice po slobodnom izboru.

NAPOMENA

Radi rukovanja ADR varijantom mora biti uključeno paljenje.

Obratite pozornost na posebne sigurnosne upute za rukovanje ADR varijantom tahografa DTCO 4.0 u prostorima ugroženima eksplozivnom atmosferom.

→ *ADR varijanta (protueksplozijski zaštićena varijanta)* [▶ 24]

1. Držite kombiniranu tipku **Vozač-1** ili **Vozač-2** pritisnutom dulje od 2 sekunde.



Slika 10: Zahtijevanje kartice (kombinirana tipka)

2. Izvlači se dovod kartice. Oprezno preklapite pokrov dovoda kartice prema dolje.



Slika 11: Preklapanje pokrova prema dolje

3. Utaknite svoju karticu u utor kartice s čipom okrenutim prema gore i sa strelicom prema naprijed.



Slika 12: Uticanje kartice

4. Oprezno preklopite pokrov dovoda kartice prema gore.
5. Gurnite dovod kartice u utor kartice tako da se aretira. Učitavaju se informacije na čipu. Tijekom učitavanja neke kartice u utoru kartice-1 u utor kartice-2 može se utaknuti jedna daljnja kartica:
 - Timski pogon: kartica drugog vozača koji je u pratnji.
 - Iščitavanje podataka s kartice i iz masovne memorije: kartica poduzeća.

Koraci rukovanja vođeni izbornikom slijede ovisno o utaknutoj kartici.

- Za prvu i (ako je utaknuta) drugu karticu vozača
→ *Početak smjene – uticanje kartice vozača* [50]
- Za karticu poduzeća:
→ *Prijava – uticanje kartice poduzeća* [67]

► Jezik

Prikazani jezik ovisi o sljedećem:

- Utaknuta kartica vozača u utoru kartice-1
- Tahografska kartica višeg prioriteta, npr. kartica poduzeća, kontrolna kartica

Kao alternativu automatskoj postavci jezika možete namjestiti željeni jezik.

→ *Namještanje jezika* [74]

■ Vađenje kartice

NAPOMENA

Kartice možete vaditi iz utora kartice samo kad je vozilo zaustavljeno!

! POZOR

Zaštita od zlorabe

Izvadite karticu vozača iz utora kartice:

- Pri kraju smjene
- Pri promjeni vozača ili vozila.

NAPOMENA

Radi rukovanja ADR varijantom mora biti uključeno paljenje.

Obratite pozornost na posebne sigurnosne upute za rukovanje ADR varijantom tahografa DTCO 4.0 u prostorima ugroženima eksplozivnom atmosferom.

→ *ADR varijanta (protueksplozijski zaštićena varijanta)* [24]



Slika 13: Zahtijevanje kartice (kombinirana tipka)

1. Držite kombiniranu tipku **Vozač-1** ili **Vozač-2** pritisnutom dulje od 2 sekunde.
Na zaslonu se nakon toga prikazuje:
 - Ime vlasnika kartice
 - Traka napredovanja prijenosa podataka na čipu kartice
 - Upit za odjavu
2. Odaberite željenu funkciju pomoću tipki **▲**:
 - Kartica vozača:
Odabir zemlje u kojoj se nalazite.

NAPOMENA

Ako nakon jedne minute ne uslijedi unos zemlje, prekida se izbacivanje kartice.

- Kartica poduzeća:

(a) **▶** ako na tahografu DTCO 4.0 želite odjaviti poduzeće.

(b) **▶** ako blokada poduzeća treba ostati aktivirana.

NAPOMENA

Pri deaktiviranoj blokadi poduzeća spremljeni podaci o Vašem poduzeću ostaju, međutim, blokirani za neko drugo poduzeće.

3. Potvrdite svoj odabir pomoću tipke **OK**.

NAPOMENA

Uputa se prikazuje u sljedećim slučajevima:

- Periodičko naknadno ispitivanje tahografa DTCO 4.0
- Kartica poduzeća ili kartica vozača je pred istekom valjanosti
- Predstoji preuzimanje podataka na karticu vozača

Izvlači se dovod kartice odgovarajućeg pretinca.

4. Izvadite karticu.
5. Oprezno preklopite pokrov dovoda kartice prema gore.
6. Gurnite dovod kartice u utor kartice tako da se aretiraju.

■ Postupanje s karticama

- Tahografsku karticu nemojte savijati, pregibati niti je koristiti u neke druge svrhe.
- Ne koristite oštećenu tahografsku karticu.
- Kontaktne površine uvijek održavajte čistima, suhima, nezamašćenima i nezauljenima (uvijek ih čuvajte u zaštitnom ovitku).
- Zaštite ih od izravnog sunčevog zračenja (ne ostavljajte ih ležati na instrumentnoj ploči).
- Ne držite je u neposrednoj blizini jakih elektromagnetskih polja.
- Ne koristite je dulje od datuma njezine valjanosti, odn. prije njezinog isteka pravodobno zatražite novu tahografsku karticu.

■ Preuzimanje podataka

► S kartice vozača ili kartice poduzeća

OPASNOST OD EKSPLOZIJE

Opasnost od eksplozije uslijed preostalih napona i otvorenih sučelja kod ADR varijante

U prostorima ugroženima eksplozivnom atmosferom pritiskanje tipki tahografa DTCO 4.0, uticanje kartica, otvaranje ladice pisača ili otvaranje prednjeg sučelja predstavlja povećanu opasnost od eksplozije.

- Mora biti zatvorena pokrivna zaklopka.
- Ne smije uslijediti preuzimanje podataka.

NAPOMENA

Radi preuzimanja se smije utaknuti samo jedna kartica vozača. U protivnom ne dolazi do prijenosa podataka.

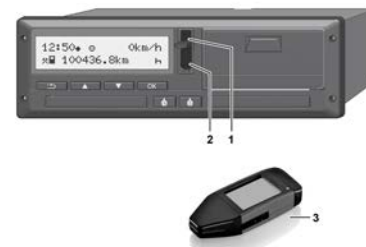

Slika 14: Priključivanje na prednje sučelje

1. Rasklopite pokrivnu zaklopku (1) prednjeg sučelja prema gore.
2. Utaknite ključ za preuzimanje (3) u prednje sučelje (2).
Automatski se pokreće preuzimanje.

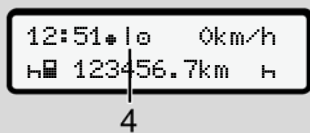

Slika 15: Piktogram: Prijenos podataka

Tijekom prijenosa podataka prikazuje se odgovarajući piktogram (4).

NAPOMENA

Mogući gubitak podataka kod prijenosa na ključ za preuzimanje.

Tijekom prijenosa podataka ne prekidajte vezu s prednjim sučeljem.

3. Nakon preuzimanja podataka zatvorite pokrivnu zaklopku (1).

► Identifikator podataka

Kopirani podaci označavaju se digitalnom signaturom (identifikatorom).

Na temelju ove signature podaci se mogu pridružiti nekoj određenoj kartici vozača i provjeriti u pogledu njihove potpunosti i autentičnosti.

NAPOMENA

Detaljne informacije o softveru za iščitavanje, odn. o ključu za preuzimanje možete naći u odgovarajućoj dokumentaciji.

► Preuzimanje iz masovne memorije

Podaci iz masovne memorije mogu se preuzeti samo pomoću kartice poduzeća.

Na ključu za preuzimanje možete namjestiti podatke koje je potrebno preuzimati (iz kartične ili masovne memorije).

► Daljinski upravljano preuzimanje (opcija)

Pomoću sustava za upravljanje voznim parkom (daljinski pogon) podatke je nakon uspješne autentifikacije kartice poduzeća (koja je pohranjena na strani poslužitelja) moguće preuzimati i daljinski.

NAPOMENA

Detaljne informacije o hardverskim i softverskim komponentama potrebnima u tu svrhu kao i o njihovom korištenju možete naći i odgovarajućoj dokumentaciji.

Rukovanje od strane vozača

Funkcije kartice vozača

Početak smjene – uticanje kartice vozača

Namještanje aktivnosti

Kraj smjene – vađenje kartice vozača

Ručni unosi (unos / naknadni unos)

Promjena vozača / vozila

Prvo uticanje kartice vozača

Service Only

Rukovanje od strane vozača

■ Funkcije kartice vozača

Kartica vozača služi za identifikaciju vozača na tahografu DTCO 4.0.

Ona služi za normalni vozni pogon i dopušta spremanje, prikazivanje, ispisivanje ili (ako je utaknuta kartica vozača) preuzimanje aktivnosti.

NAPOMENA

Kartica vozača nije prenosiva.

NAPOMENA

Izbornici za prikaz i ispis podataka o vozaču na raspolaganju su samo kad je utaknuta odgovarajuća kartica vozača.

Tako se npr. stavka izbornika **ISpis vozača 2** prikazuje samo kad je u utoru kartice-2 utaknuta kartica vozača.

■ Početak smjene – uticanje kartice vozača

NAPOMENA

Rukovanje od strane vozača odgovara načinu rada Pogon sukladno Provedbenoj uredbi (EU) 2016/799 Dodatak I C u aktualno važećoj verziji.
→ *Načini rada (pregled)* [25]

NAPOMENA

Radi rukovanja ADR varijantom mora biti uključeno paljenje.

Obratite pozornost na posebne sigurnosne upute za rukovanje ADR varijantom tahografa DTCO 4.0 u prostorima ugroženima eksplozivnom atmosferom.

→ *ADR varijanta (protueksplozijski zaštićena varijanta)* [24]

► 1. Uticanje kartice

Utaknite svoju karticu vozača u utor kartice na početku smjene (početak radnog dana).

→ *Uticanje kartice* [43]

Kad se utakne kartica vozača, na zaslonu se prikazuje jezik koji je spremljen na kartici.

NAPOMENA

Jezik možete namjestiti u izborniku.

→ *Namještanje jezika* [74]

Prikazani izbornik vodi Vas korak po korak do potpune pogonske spremnosti tahografa DTCO 4.0:



Slika 16: Prikaz dobrodošlice

Tekst dobrodošlice: Oko 3 sekunde prikazuje se namješteno lokalno vrijeme 16:00* i UTC vrijeme 14:00UTC (vremenski pomak = 2 sata).

Tijekom postupka čitanja kartice nisu mogući nikakvi unosi.

Pritisne li se neka tipka, prikazuje se dojava:

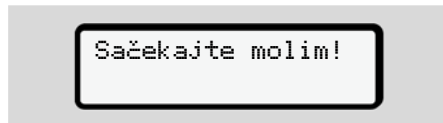

Odnosno

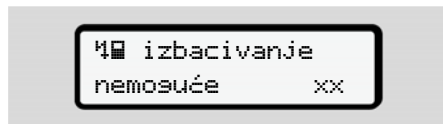

Slijedi učitavanje informacije o kartici:



Slika 17: Učitavanje informacija o kartici

Lijevo se nalazi broj utora kartice u kojemu je utaknuta kartica.

Pored toga se nalazi ime vozača (učitavanje s kartice vozača).

Traka napredovanja prikazuje daljnji postupak čitanja kartice vozača.

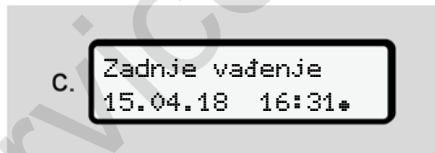

Slika 18: Prikaz zadnjeg vađenja

Oko 4 sekunde prikazuju se datum i vrijeme zadnjeg vađenja kartice po lokalnom vremenu (simbol *).

NAPOMENA

Obratite pozornost na potpunost podataka o vožnji.

Sukladno Uredbi, aktivnosti koje se ne mogu zapisati na kartici vozača valja unijeti ručno pomoću naknadnog unosa.

Tada slijedi upit za ručni naknadni unos:

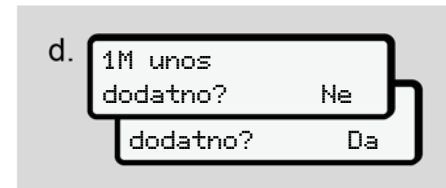

Slika 19: Naknadni unos kao opcija

- Možete naknadno unijeti aktivnosti; → *Ručni unosi (unos / naknadni unos)* [58]
 - Ako ne želite naknadno unijeti **nikakve aktivnosti**, odaberite **Ne**; za dalje pogledajte korak i.
 - Ako odaberete **Da**, DTCO 4.0 od Vas zahtijeva da izvršite ručne unose; sljedeći zaslon:

5

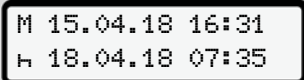
e. 

Slika 20: Opcije unosa

M = ručni unos

H = treperi polje za unos aktivnosti

Prikazuje se vremensko razdoblje između vađenja (1. redak) i aktualnog postupka uticanja (2. redak) po lokalnom vremenu.

→ [Namještanje aktivnosti \[54\]](#)

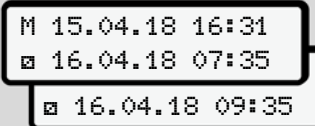
f. 

Slika 21: 2. redak = blok unosa

- Potrebne podatke (trepereća polja za unos) možete unijeti sljedećim redoslijedom: Aktivnost/Dan/Mjesec/Godina/Sat/Minuta.

Postupak završava kad se postigne trenutak postupka uticanja.

Nakon toga slijedi zahtjev za unosom zemlje.

g. 

Slika 22: Odabir zemlje

- Odaberite zemlju i po potrebi regiju za koju treba vrijediti naknadni unos i potvrdite svoj odabir pomoću .
- [Obilježja zemalja \[37\]](#)

NAPOMENA

Za Španjolsku morate dodatno navesti i regiju.

NAPOMENA

Pomoću tipke  možete prekinuti unos ako odmah želite nastaviti svoju smjenu.

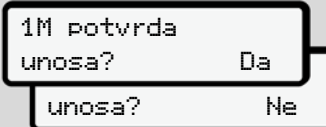
h. 

Slika 23: Potvrda unosa

- Potvrdite unos pomoću **Da** ili **Ne**
 - Prvo uticanje
Prilikom prvog uticanja kartice vozača vrše se dodatne provjere:
→ [Prvo uticanje kartice vozača \[63\]](#)

Slijedi standardni prikaz.

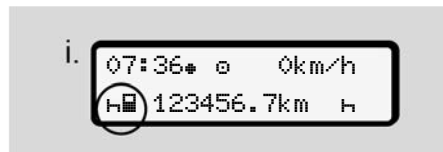

Slika 24: Standardni prikaz s utaknutom karticom

Prikazani simboli imaju sljedeće značenje:

- = Kartica vozača nalazi se u utoru kartice.
- = Možete započeti vožnju, podaci su učitani.

NAPOMENA

Simbol prikazuje se za oba utora kartice.

Kad su utaknute kartice za vozača-1 i vozača-2, može se započeti s vožnjom čim se prikaže simbol za vozača-1.

► 2. Namještanje aktivnosti

Pomoću kombinirane tipke namjestite za odgovarajući utor kartice aktivnost koju želite izvoditi.

→ *Namještanje aktivnosti* [► 54]

- U slučaju izmjene lokalnog vremena: Namjestite vrijeme na lokalno vrijeme.
→ *Namještanje lokalnog vremena* [► 92]

DTCO 4.0 je spreman.

NAPOMENA

Početak vožnje završava svaki započeti ručni unos – i za vozača-2.

⚠ POZOR

U slučaju stanke ili odmora obvezno namjestite aktivnost na .

Smetnje na tahografu DTCO 4.0 ili komponentama sustava prikazuju se na zaslonu.

- Potvrdite dojavu pomoću tipke .
→ *Značenje dojava* [► 97]

► Unos zemlje (ručni unos)

Navođenje zemlje pri početku smjene



Slika 25: Opcija unosa – Zemlja početka

- Simbol ? Odaberite Zemlja početka i potvrdite to.
- Odaberite i potvrdite zemlju.
→ *Obilježja zemalja* [► 37]

NAPOMENA

U Španjolskoj morate dodatno navesti regiju u kojoj započinje Vaša vožnja.
→ *Španjolske regije* [► 38]

Navođenje zemlje pri kraju smjene

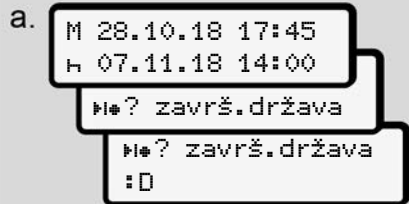

Slika 26: Unos – Zemlja završetka

- U prvom polju za unos **H** odaberite simbol **H*?** Odaberite Zemlja završetka i potvrdite to. To je moguće samo kad se vrijeme prvog ručnog unosa ne podudara s vremenom unosa zemlje prilikom zadnjeg vađenja kartice.
- Odaberite i potvrdite zemlju.

Odabir zemalja

Prilikom novog odabira najprije se prikazuje prethodno unesena zemlja.

Preko tipki **▲/▼** prikazuju se 4 zadnje unesene zemlje. Identifikator: Dvostruka točka ispred oznake zemlje **B**

Daljnji odabir vrši se abecednim redoslijedom, počevši od slova **A**:

- Tipka **▲**: A, Z, Y, X, ... itd.
- Tipka **▼**: A, B, C, D, ... itd.

NAPOMENA

Pritiskom na i držanjem pritisnutom tipke **▲/▼** možete ubrzati odabir (funkcija Auto repeat).

► Prekid postupka unosa

Ako u roku od 30 sekundi ne uslijedi unos, prikazuje se sljedeći zaslon:

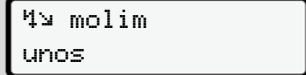

Slika 27: Zahtjev za unosom na zaslonu

Pritisne li se unutar daljnjih 30 sekundi tipka **OK**, možete nastaviti unos.

U drugom slučaju ili pri početku vožnje na zaslonu se prikazuje standardni prikaz **(a)**.





Već uneseni podaci se odbacuju kako bi se osiguralo da se spremaju samo točni podaci koje ste potvrdili. To se tiče daljinskog unosa i izravnog unosa na tahografu DTCO 4.0.

Zahtijevanje kartice pritiskom na kombiniranu tipku **☰** prekida Ručni unos.

■ Namještanje aktivnosti

► Moguće aktivnosti

Mogu se namještatati sljedeće aktivnosti:

	Vrijeme vožnje (automatski pri vožnji)
	Sva ostala radna vremena
	Vremena pripravnosti (vremena čekanja, vrijeme suvozača, vrijeme spavanja u kabini tijekom vožnje za vozača-2)
	Stanke i odmori

► Promjena aktivnosti



NAPOMENA

Namještanje aktivnosti moguće je samo kad je vozilo zaustavljeno.

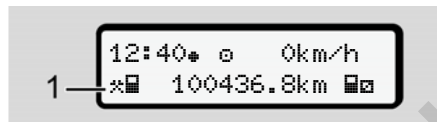
- a. Pritisnite kombiniranu tipku  za Vozača-1.
Prikazuje se standardni prikaz.







Slika 28: Standardni prikaz s aktivnošću (1)

- b. Pritisćite kombiniranu tipku  sve dok se na zaslону ne prikaže željena aktivnost (1).
- c. U timskom pogonu: Kao suvozač (Vozač-2) odgovarajuće pritisnite tipku .

► Automatsko namještanje

DTCO 4.0 se automatski prebacuje na sljedeće aktivnosti:

kod ...	Vozač-1	Vozač-2
Vožnja		
Zaustavljanje vozila		

NAPOMENA

Osigurajte ispravno računanje brojila (opcija):

- Pri kraju smjene ili u slučaju stanke obavezno namjestite aktivnost .

Automatsko namještanje nakon uključivanja/isključivanja paljenja (prethodno zadana postavka)

Nakon Uključivanje / isključivanje paljenja DTCO 4.0 se može prebaciti na neku definiranu aktivnost, primjerice .

Ova aktivnost može se programirati pomoću kartice poduzeća ili putem ovlaštene servisne radionice.

Aktivnost (1) i / ili (2), koja se automatski mijenja na temelju Paljenje uklj. ili Paljenje isklj., prikazuje se na standardnom prikazu. Ona treperi oko 5 sekundi.

5



Slika 29: Treperenje aktivnosti u standardnom prikazu

Nakon Uključivanja paljenja ponovno slijedi prethodni prikaz.

Primjer:

Odabrali ste Brojilo i isključili paljenje.

Pri uključivanju paljenja Brojilo se ponovno prikazuje nakon 5 sekundi.

► Ručno unošenje aktivnosti

NAPOMENA

Obratite pozornost na Uredbu.

Aktivnosti koje se ne mogu zabilježiti na kartici vozača moraju se, sukladno Uredbi (EU) 165/2014, naknadno unijeti ručno.

U sljedećim slučajevima aktivnosti valja unijeti ručno:

- U slučaju kvara tahografa DTCCO 4.0
- U slučaju gubitka, krađe, oštećenja ili neispravnosti kartice vozača

U tim slučajevima morate na početku i na kraju vožnje, odn. smjene izraditi na tahografu DTCCO 4.0 dnevni ispis.

Na poleđini ispisa imate mogućnost ručno unijeti svoje aktivnosti i upotrijebiti ispis s osobnim podacima.

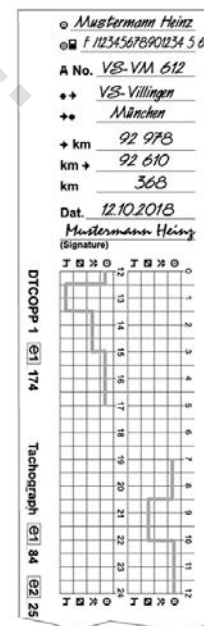

Slika 30: Ručni unos aktivnosti

Značenje simbola

	Ime i prezime
	Broj kartice vozača ili vozačke dozvole

Značenje simbola	
ABr .	Registracijski broj vozila
→→	Mjesto pri početku smjene
←←	Mjesto pri kraju smjene
→km	Stanje kilometraže pri kraju smjene
km→	Stanje kilometraže pri početku smjene
km	Prijeđena kilometraža
Dat.	Datum
Sig.	Vlastoručni potpis

NAPOMENA

Obratite pozornost na zakonske odredbe koje vrijede za Vašu zemlju.

■ Kraj smjene – vađenje kartice vozača

NAPOMENA

Radi zaštite osobnih podataka trebali biste izvaditi svoju karticu vozača na svakom kraju smjene.

Karticu vozača možete izvaditi iz utora kartice samo kad je vozilo u mirovanju.

NAPOMENA

Radi rukovanja ADR varijantom mora biti uključeno paljenje.

Obratite pozornost na posebne sigurnosne upute za rukovanje ADR varijantom u prostoru ugroženom eksplozivnom atmosferom.

→ *ADR varijanta (protueksplozijski zaštićena varijanta)* [▶ 24]

1. Na kraju smjene (kraj radnog dana) ili prilikom promjene vozila namjestite odgovarajuću aktivnost, npr. odmor H.
→ *Namještanje aktivnosti* [▶ 54]

2. Držite tipku  pritisnutom najmanje 2 sekunde.





Slika 31: Prijenos podataka o smjeni

Prikazuju se broj utora kartice i prezime vozača.

Traka napredovanja prikazuje postupak pisanja na karticu vozača.



Slika 32: Podatak o trenutnoj lokaciji

3. Odaberite zemlju pomoću tipki   i potvrdite odabir pomoću tipke .
→ *Navođenje zemlje pri početku smjene* [▶ 53]

5

NAPOMENA

Ako nakon jedne minute ne uslijedi unos zemlje, izbacivanje kartice se prekida.

4. Izvadite svoju karticu vozača iz utora kartice.

→ *Vađenje kartice* [▶ 45]

To vrijedi i u slučaju promjene vozača u tmskom pogonu. Zatim svoju karticu vozača utaknite u drugi utor. Zaslone prikazuje:

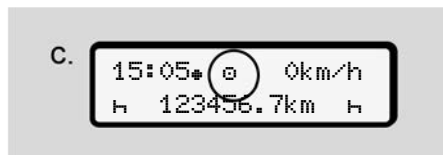

Slika 33: Standardni prikaz bez kartica

5. U pomoć izbornika za ispis ispišite, ako to želite, spremljene aktivnosti i događaje.

→ *Druga razina izbornika – funkcije izbornika* [▶ 80]

NAPOMENA

Kad želite izraditi ispis za proteklih 24 sata, tada pričekajte, ako je moguće, do sljedećeg dana.

Na taj način osiguravate da je na ispisu kompletno iskazana i zadnja aktivnost.

■ Ručni unosi (unos / naknadni unos)

Ako ste nakon uticanja kartice vozača upit *Unos naknadnos unosa?* potvrdili sa **Da** (korak d), tada se prikazuju unosi koje je moguće ručno izmijeniti (korak e).

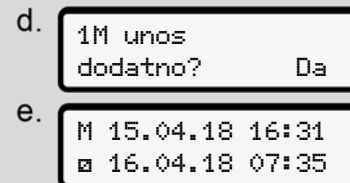

Slika 34: Zaslone za mogućnost korekcije

Sada možete jedan za drugim izvršiti unose (tipke **▲** **▼** i **OK**).

U slučaju nekog pogrešnog unosa možete pomoću tipke **↶** skočiti nazad i ponoviti unos.

Vađenje (15.04.18) Umetanje (18.04.18)
 16:31 Lokalno vrijeme 07:35 Lokalno vrijeme



Vremensko razdoblje nepoznate aktivnosti
 Slika 35: Primjer za vremensko razdoblje s nepoznatom aktivnošću

Mogući su sljedeći unosi:

- Naknadno unošenje aktivnosti „Odmor” H:
 → *Naknadno unošenje aktivnosti „Odmor”* [▶ 60]
- Nastavljanje radnog vremena:
 → *Nastavljanje aktivnosti* [▶ 61]
- Nastavljanje radnog vremena, završavanje ili pomicanje aktivnosti ispred radnog vremena:
 → *Nastavljanje aktivnosti i pomicanje aktivnosti ispred drugih* [▶ 62]

Nakon uticanja ove kartice vozača ove mogućnosti općenito vrijede i za odabir aktualne aktivnosti.

► Zahtjev za karticom tijekom ručnog unosa

1. Zatražite pomoću tipke izbacivanje kartice.
 Prikazuje se upit za ručni unos:

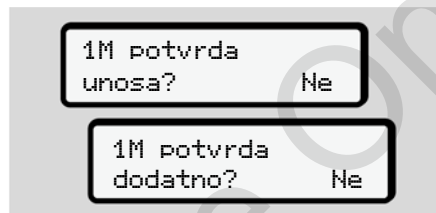

Slika 36: Naknadni unos kao opcija

2. Odaberite pomoću tipki / Ne i potvrdite to pomoću tipke .
3. Nastavite dalje s korakom 3.
 → *Kraj smjene – vađenje kartice vozača* [▶ 57]

Ručni se unos prekida. Za nepoznato vremensko razdoblje tahograf DTCO 4.0 sprema aktivnost ? .

5

► Naknadno unošenje aktivnosti „Odmor”

Vađenje (15.04.18) 16:31 Lokalno vrijeme	Umetanje (18.04.18) 07:35 Lokalno vrijeme
---	--

Obratite pozornost na sljedeće: Unos se vrši po lokalnom vremenu.

- Nakon što za naknadni unos odaberete **Da**:
- Odaberite i potvrdite aktivnost **H** preko tipke **OK**. Prikaz se prebacuje na sljedeće trepereće polje za unos. Držite tipku **OK** pritisnutom, prikaz se prebacuje na zadnji unos prikaza.
- Potvrdite i zadnji unos minuta preko tipke **OK**.
- Slijedite vođenje putem izbornika.

► Nastavljanje aktivnosti

Vađenje (24.02.18)	Umetanje (25.02.18)
23:32 Lokalno vrijeme	02:30 Lokalno vrijeme
00:20 Lokalno vrijeme	

Dopunite aktivnosti

Obratite pozornost na sljedeće: Unos se vrši po lokalnom vremenu.

- Odaberite i potvrdite prvu aktivnost * preko tipke **OK**.
- Unesite jedno za drugim dan i vrijeme pa to odgovarajuće potvrdite preko tipke **OK**.
- Odaberite i potvrdite drugu aktivnost e preko tipke **OK**.
- Ponovno unesite datum i vrijeme pa to potvrdite preko tipke **OK**.
- Potvrdite i zadnji unos minuta preko tipke **OK**.
- Slijedite vođenje putem izbornika.

5 ► Nastavljanje aktivnosti i pomicanje aktivnosti ispred drugih

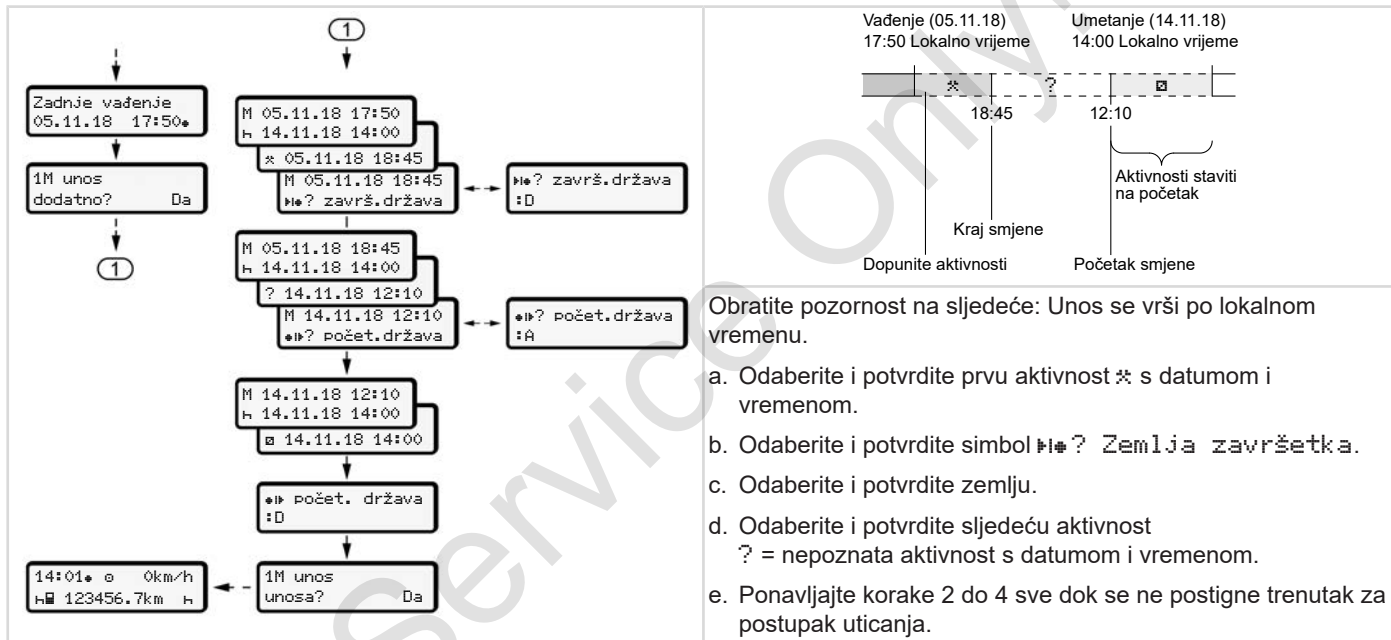

■ Promjena vozača / vozila



Slika 37: Promjena kartice vozača



► Slučaj 1 – timski pogon

Vozač-2 postaje vozač-1.

- a. Izvadite kartice vozača iz utora kartice i svaku utaknite u odgovarajući drugi utor kartice.
- b. Namještanje željene aktivnosti:
→ *Namještanje aktivnosti* [▶ 54]

NAPOMENA

U timskom pogonu najprije se može utaknuti kartica vozača-1 kako bi se moglo brzo započeti vožnju. Kartica vozača-2 može se utaknuti već tijekom učitavanja kartice vozača-1.

Vožnja se može započeti čim se za vozača-1 prikaže simbol , a za vozača-2 simbol .

► Slučaj 2 – kraj smjene

Vozač-1 i/ili vozač-2 napuštaju vozilo.

- a. Dotični po potrebi izrađuje dnevni ispis, zahtijeva svoju karticu vozača i uzima je iz utora kartice.
- b. Nova posada vozila utiče karticu vozača u utor kartice ovisno o funkciji (vozač-1 ili vozač-2).

► Slučaj 3 – mješoviti pogon

Korištenje vozila za vožnju s različitim tipovima tahografa

- Primjerice s analognim tahograфом s zapisom na tahografskim listićima ili
- S digitalnim tahograфом s karticom vozača sukladno Uredbi (EU) 165/2014, primjerice DTCO 4.0.

U slučaju kontrole vozač mora biti u mogućnosti da za tekući tjedan i za proteklih 28 dana predoči sljedeće:

- karticu vozača (1),
- relevantne dnevne ispise iz digitalnog tahografa (2), npr. u slučaju oštećenja ili neispravnosti kartice vozača,
- ispisane tahografske listiće (3),
- ručne zapise aktivnosti.

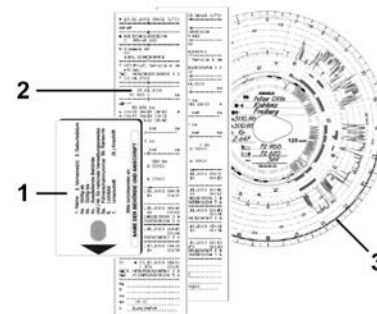

Slika 38: Primjeri dokumentacije koju valja imati sa sobom

NAPOMENA

Obratite pozornost na zakonske odredbe koje vrijede za Vašu zemlju.

5

■ Prvo uticanje kartice vozača

▶ Korištenje podataka

Prilikom prvog uticanja kartice od Vas se radi zaštite Vaših osobnih podataka traži da potvrdite da ste suglasni s obradom osobnih podataka.

➔ *Zaštita podataka* [▶ 9]

▶ Tijek prijave

Upit slijedi automatski tijekom prve prijave na tahografu DTCO 4.0.

On se pojavljuje nakon odabira zemlje.

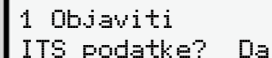

Slika 39: Upit u vezi osobnih podataka

1. Pomoću tipki **▲**/**▼** odaberite **Da** ili **Ne**.
2. Potvrdite to pomoću tipke **OK**.
Prikazuje se dojava u vezi spremanja unosa:

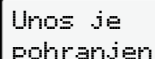

Slika 40: Potvrđivanje spremanja

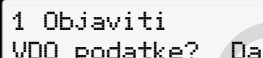

Slika 41: Upit u vezi specijalnih osobnih podataka

3. Pomoću tipki **▲**/**▼** odaberite **Da** ili **Ne**.
4. Potvrdite to pomoću tipke **OK**.
Prikazuje se dojava u vezi spremanja unosa:



Slika 42: Potvrđivanje drugog spremanja

Zatim slijedi uobičajena prijava na tahografu DTCO 4.0.

➔ *Početak smjene – uticanje kartice vozača* [▶ 50]

NAPOMENA

Moguće je spremiti postavke za do 88 različitih tahografskih kartica.

Postavku možete mijenjati:

➔ *Izmjena postavki za osobne ITS podatke* [▶ 89]

Rukovanje od strane poduzetnika

Funkcije kartice poduzeća

Funkcije izbornika u načinu rada „Poduzeće”

Prijava – uticanje kartice poduzeća

Unos države članice i registracijskog broja vozila

Vađenje kartice poduzeća

Service Only

Rukovanje od strane poduzetnika

■ Funkcije kartice poduzeća

NAPOMENA

Kartica poduzeća služi isključivo za upravljanje podacima poduzeća, a ne za vozni pogon.

Ako vozite s karticom poduzeća, prikazuje se dojava ! Vožnja bez važeće kartice.

NAPOMENA

Obratite pozornost na odredbe zemlje.

Poduzeće se brine za propisnu uporabu kartica poduzeća.

- Obratite pozornost na zakonske odredbe koje vrijede za Vašu zemlju.

Kartica poduzeća služi za identifikaciju poduzeća na tahografu DTCO 4.0.

Prilikom prvog uticanja kartice poduzeća poduzeće se prijavljuje na tahografu DTCO 4.0 tako da se on sve do odjave ili uticanja neke druge kartice poduzeća vodi kao tahograf toga poduzeća. Time su zajamčena prava pristupa podacima pridruženih poduzeću.

Kartica poduzeća pruža u okviru svojeg stupnja ovlaštenja sljedeće mogućnosti:

- Prijava i odjava poduzeća na tahografu DTCO 4.0, npr. kod prodaje vozila, isteka najma vozila
- Unos države članice i registracijskog broja vozila
→ *Unos države članice i registracijskog broja vozila [68].*
- Pristup podacima masovne memorije i podacima pridruženima poduzeću, npr. događajima, smetnjama, brzini, imenu vozača
- Pristup podacima umetnute kartice vozača
- Pristup prednjem sučelju radi ovlaštenog preuzimanja podataka iz masovne memorije

U Europskoj uniji podaci iz masovne memorije moraju se preuzimati svaka 3 mjeseca.

Preuzimanje podataka dodatno se preporučuje u sljedećim slučajevima:

- Prodaja vozila
- Povlačenje vozila iz uporabe
- U slučaju zamjene tahografa DTCO 4.0

■ Funkcije izbornika u načinu rada „Poduzeće”

Navigacija unutar funkcija izbornika uvijek se odvija prema istoj sistematici.

→ *Kretanje u izbornicima* [▶ 43]

Ako se kartica poduzeća nalazi u utoru kartice-2, svi glavni izbornici koji su pridruženi tome utoru kartice ostaju blokiranim.

→ *Blokada pristupa izborniku* [▶ 83].

U ovom slučaju možete prikazati, ispisati ili preuzeti samo podatke kartice vozača koja je utaknuta u utor kartice-1.

→ *Prva razina izbornika – standardne vrijednosti* [▶ 73].

■ Prijava – uticanje kartice poduzeća

NAPOMENA

Rukovanje od strane poduzeća odgovara načinu rada *Poduzetnik* sukladno Provedbenoj uredbi (EU) 2016/799 Dodatak I C u aktualno važećoj verziji.

- Utaknite karticu poduzeća u jedan slobodan utor kartice;
 - *Uticanje kartice* [▶ 43]
 Kad se utakne kartica poduzeća, na zaslonu se prikazuje jezik koji je spremljen na kartici.

NAPOMENA

Individualno možete namjestiti jezik koji preferirate.

→ *Namještanje jezika* [▶ 74]

Prikazani izbornik vodi Vas korak po korak do potpune pogonske spremnosti tahografa DTCO 4.0:

a. 

Slika 43: Prikaz dobrodošlice

Tekst dobrodošlice: Oko 3 sekunde prikazuje se namješteno lokalno vrijeme 12:50* i UTC vrijeme 10:50UTC (vremenska razlika = 2 sata u slučaj ljetnog računanja vremena).

NAPOMENA

Tijekom postupka čitanja kartice nisu mogući nikakvi unosi.

Pritisne li se neka tipka, prikazuje se dojava.



Slika 44: Dojava – opcija I

lii

6



Slika 45: Dojava – opcija II

Slijedi učitavanje informacije o kartici:



Slika 46: Učitavanje informacija o kartici

Lijevo se nalazi broj utora kartice u kojemu je utaknuta kartica.

Pored toga se nalazi naziv poduzeća (učitavanje s kartice poduzeća).

Traka napredovanja prikazuje daljnji postupak čitanja kartice poduzeća.

- Unesite – ako se to od Vas zatraži – kraticu zemlje i službeni registracijski broj vozila:
→ *Unos države članice i registracijskog broja vozila [68]*

- Ako to još nije izvršeno na tahografu DTCO 4.0, slijedi prijavljivanje poduzeća:

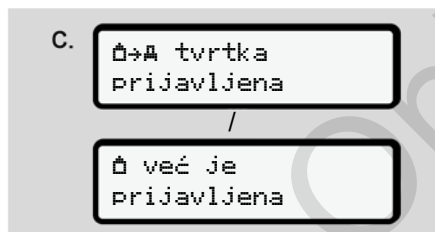

Slika 47: Prijavljivanje poduzeća

Prilikom prijavljivanja aktivira se blokada poduzeća sve do opoziva.

Time je zajamčena zaštita od pristupa podacima koji su specifični za poduzeće kao i osobnim podacima vozač pridruženih dotičnom poduzeću.

Slijedi standardni prikaz.

DTCO 4.0 se nalazi u načinu rada Poduzeće, simbol

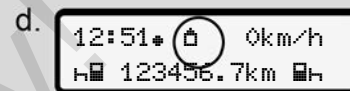

Slika 48: Standardni prikaz s utaknutom karticom poduzeća

Rezultat: DTCO 4.0 je spreman.

- Sada možete preuzeti podatke iz masovne memorije kako biste ih arhivirali i analizirali u skladu sa zakonskim zahtjevima.
→ *Preuzimanje podataka [47]*
- Možete pristupiti i podacima kartice vozača koja je također utaknuta, npr. preuzeti ih.
- Smetnje na tahografu DTCO 4.0 ili komponentama sustava prikazuju se na zaslonu. Potvrdite dojavu pomoću tipke .
- *Značenje dojava [97]*

■ Unos države članice i registracijskog broja vozila

Prilikom instalacije i kalibracije od strane ovlaštene servisne radionice standardno se pohranjuju oznaka zemlje i registracijski broj vozila.

Ako to nije slučaj, DTCO 4.0 Vas ih traži prilikom prvog uticanja kartice poduzeća.

Unosi se spremaju u tahografu DTCO 4.0.

NAPOMENA

Pravilno unesite registracijski broj vozila.

Unos registracijskog broja vozila u DTCO 4.0 možete izvršiti samo jedanput.

Unesite registracijski broj vozila točno onako kako se nalazi na registracijskoj pločici vozila.

Naknadnu izmjenu može izvoditi samo ovlaštena servisna radionica pomoću kartice servisne radionice.

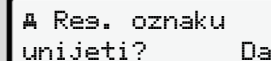

Slika 49: Upit za unos registracijskog broja vozila

1. Odaberite pomoću tipki **▲** / **▼** **Da** i potvrdite to pomoću tipke **OK**.
Slijedi prikaz za unos zemlje članice:



Slika 50: Opcija odabira Zemlja

2. Odaberite oznaku zemlje članice pomoću tipki **▲** / **▼** i potvrdite to pomoću tipke **OK**.

Slijedi prikaz za unos registracijskog broja vozila. Treperi prvo mjesto za unos _.

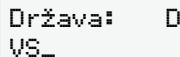

Slika 51: Unos registracijskog broja vozila

3. Odaberite željeni znak pomoću tipki **▲** / **▼** i potvrdite to pomoću tipke **OK**.

NAPOMENA

Pomoću tipke **←** možete korak po korak navigirati nazad i korigirati unose.

- Treperi sljedeće mjesto za unos _.
4. Ponavljajte Korak 3 sve dok registracijski broj vozila ne bude potpuno unesen.
Moguće je maksimalno 13 znakova.
 5. Još jednom potvrdite uneseni registracijski broj vozila preko tipke **OK**.
S potvrdom se automatski generira kontrolni ispis:

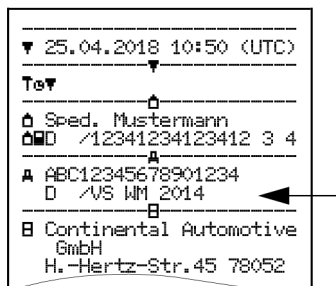

Slika 52: Kontrolni ispis

- Na zaslonu se još jedanput prikazuje registracijski broj vozila – još uvijek s mogućnošću korekcije.

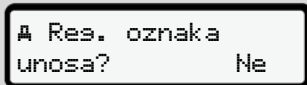

Slika 53: Odabir za potvrdu

6. Provjerite je li registracijski broj vozila na ispisu točan.
7. Odaberite pomoću tipki **He** / **OK**:
 - **He** ako registracijski broj vozila nije pravilan i potvrdite to pomoću tipke **OK**.

Ponovno se prikazuje zaslon za Korak 1 i možete ponoviti svoje unose.

- Odaberite **Da** ako je registracijski broj vozila točan i potvrdite to preko tipke **OK**.

Oznaka zemlje i registracijski broj vozila pohranjeni su u tahografu DTCO 4.0.

Ako bi bila potrebna neka izmjena, npr. uslijed promjene lokacije, obratite se ovlaštenoj servisnoj radionici s karticom servisne radionice.

■ Vađenje kartice poduzeća

NAPOMENA

Radi zaštite podataka Vašeg poduzeća kao i radi zaštite same kartice od zlorabe ne ostavljajte karticu u vozilu.

Karticu poduzeća možete izvaditi iz utora kartice samo kad je vozilo u mirovanju!

NAPOMENA

Radi rukovanja ADR varijantom mora biti uključeno paljenje.

Obratite pozornost na posebne sigurnosne upute za rukovanje ADR varijantom tahografa DTCO 4.0 u prostorima ugroženima eksplozivnom atmosferom.

➔ *ADR varijanta (protueksplozijski zaštićena varijanta)* [▶ 24]



Slika 54: Zahtijevanje kartice poduzeća (kombinirana tipka)

Držite kombiniranu tipku za utor kartice-1 ili utor kartice-2 pritisnutom najmanje 2 sekunde.



Slika 55: Prijenos podataka o korištenju

Prikazuje se naziv poduzeća.

Traka napredovanja prikazuje postupak pisanja na karticu poduzeća.

Prikazuje se upit za odjavu poduzeća.

b. Ne
 Da

Slika 56: Odjava poduzeća na tahografu DTCO 4.0

1. Odaberite pomoću tipki :

- **Ne:** Poduzeće se ne odjavljuje i blokada poduzeća ostaje aktivirana.
- **Da:** Poduzeće se odjavljuje i blokada poduzeća je deaktivirana.

Potvrdite to pomoću tipke .

NAPOMENA

Usprkos deaktiviranoj blokadi poduzeća spremljeni podaci Vašeg poduzeća ostaju blokirani za neko drugo poduzeće.

NAPOMENA

Ako predstoji periodičko naknadno ispitivanje tahografa DTCO 4.0 ili istječe valjanost kartice poduzeća, prikazuje se uputa.

2. Izvadite svoju karticu poduzeća iz utora kartice.
 ➔ *Vađenje kartice poduzeća* [70]
 Zaslon prikazuje:

c. 15:05 0 km/h
 123456.7 km

Slika 57: Standardni prikaz bez kartica

DTCO 4.0 se ponovno nalazi u načinu rada Poson, simbol 0.

Izbornici

Prva razina izbornika – standardne vrijednosti

Druga razina izbornika – funkcije izbornika

Service Only

Izbornici

■ Prva razina izbornika – standardne vrijednosti

► Prikaz kod zaustavljenog vozila

U ovom poglavlju opisani su izbornici tahografa DTCO 4.0 koji se mogu odabrati pri **zaustavljenom** vozilu.

Početna točka je standardni prikaz **(a)**, koji se prikazuje na zaslonu nakon paljenja uklj. (prethodno zadana postavka).

NAPOMENA

Ako je aktiviran, kao standardni prikaz može se prikazati i opcija VDO brojilo.

NAPOMENA

Funkcije izbornika za prikaz i ispis podataka o vozaču na raspolaganju su samo kad je utaknuta odgovarajuća kartica.

Tako se npr. stavka izbornika **ISpis vozača 2** prikazuje samo ako se u utoru kartice-2 nalazi kartica vozača.

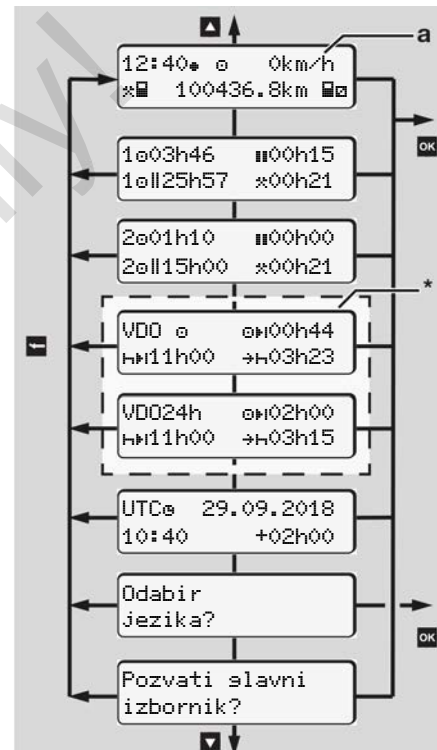

Slika 58: Prva razina izbornika (*=opcija VDO brojilo)

7

Polazeći od standardnog prikaza (a) kao i od odgovarajuće utaknute kartice možete pomoću tipki pozvati sljedeće informacije:

- Standardni prikaz (a) (npr. nakon Paljenje uklj.)
- Dva izbornika s informacijama o vremenima utaknutih kartica vozača (1 = Vozač-1, 2 = Vozač-2)
→ *Prikaz vremena kartice vozača* [▶ 74]
- (VDO) = dnevno/tjedno planiranje uz pomoć VDO brojila (opcija)
→ *VDO brojilo (opcija)* [▶ 75]
- (UTC) = UTC vrijeme s datumom i namješteni vremenski pomak (offset) za lokalno vrijeme
→ *Namještanje lokalnog vremena* [▶ 92]
- Izbornik za namještanje željenog jezika
→ *Namještanje jezika* [▶ 74]

Pomoću tipke dospijete izravno nazad u standardni prikaz (a).

Pritiskom na tipku dospijete u drugu razinu – u *Funkcije izbornika*.
→ *Druga razina izbornika – funkcije izbornika* [▶ 80]

▶ Prikaz vremena kartice vozača

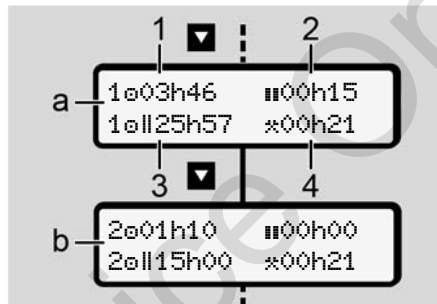

Slika 59: Podaci s kartice vozača-1 ili vozača-2

(a)	Vremena vozača-1
(b)	Vremena vozača-2
(1)	Vrijeme vožnje vozača-1 nakon važećeg odmora
(2)	Važeći odmor u djelomičnim prekidima od najmanje 15 minuta i sljedećih 30 minuta, sukladno Uredbi (EZ) 561/2006

- | | |
|-----|--|
| (3) | Zbroj vremena vožnje dvostrukog tjedna |
| (4) | Trajanje namještene aktivnosti |

NAPOMENA

Ako nije utaknuta kartica vozača, prikazuju se vremena – osim (3) – koja odgovaraju zadnjem stanju na dotičnom utoru kartice-1 ili utoru kartice-2.

▶ Namještanje jezika

Standardno je svakoj kartici vozača za prikaz na zaslonu pridružen jezik postavljenog zahtjeva (tijelo koje izdaje kartice).

Ovu prethodnu postavku možete izmijeniti namještanjem nekog drugog jezika na tahografu DTCO 4.0.

DTCO 4.0 pamti namješteni jezik preko broja kartice koja je utaknuta.

Moguće je spremiti do 5 jezika.

1. Odaberite pomoću tipki **▲** / **▼** funkciju Odabir jezika? i pritisnite tipku **OK**.
2. Odaberite pomoću tipki **▲** / **▼** željeni jezik i potvrdite odabir pomoću tipke **OK**.

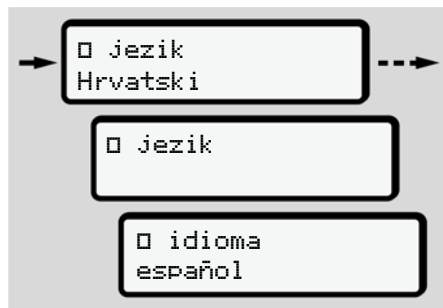

Slika 60: Odabir željenog jezika

3. DTCO 4.0 prikazuje uspješno spremanje jezika kao novoodabranog jezika.

► VDO brojilo (opcija)

NAPOMENA

Opcionalno se može aktivirati VDO brojilo.

Po potrebi se obratite svojoj ovlaštenoj servisnoj radionici.

VDO brojilo (opcija) podržava Vaše dnevno / tjedno planiranje na način da prikazuje preostala vremena vožnje i odmora.

NAPOMENA

Obratite pozornost na zakonske propise.

Uslijed mogućih različitih tumačenja Uredbe (EZ) 561/2006 i AETR propisa od strane nacionalnih kontrolnih tijela kao i daljnjih sustavnih ograničenja i nadalje neograničeno vrijedi sljedeće:

VDO brojilo ne oslobađa korisnika od obveze da bilježi i sam analizira vremena vožnje, odmora, pripravnosti i ostala radna vremena kako bi poštivao zakonske propise.

Drugim riječima: VDO brojilo ne pretendira na općevažeći i točan prikaz zakonskih propisa.

Dodatne informacije o VDO brojilu naći ćete na www.fleet.vdo.com.

NAPOMENA

Kako bi VDO brojilo prikazivalo važeće podatke, za analizu podataka moraju biti ispunjeni sljedeći uvjeti:

- Kontinuirani naknadni unos Vaših aktivnosti bez praznina na kartici vozača.
→ *Ručni unosi (unos / naknadni unos) [58]*
- Pravilno namještanje trenutane aktivnosti – bez pogrešnog rukovanja; npr. ne neželjeno namještanje aktivnosti Radno vrijeme * umjesto dnevnog odmora H.
→ *Namještanje aktivnosti [54]*
- Unos trajekta / vlaka i Vaša trenutna aktivnost.
→ *Trajekt / vlak: Unos početka / kraja [91]*

Opis prikaza VDO brojila

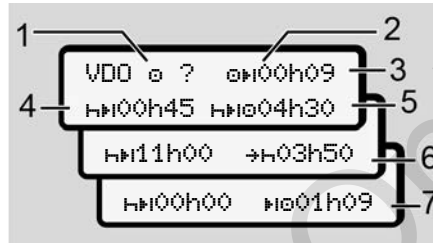

Slika 61: VDO brojilo – struktura prikaza

NAPOMENA

Trepereće slovo h znači: Trenutačno je aktivan taj dio prikaza.

- (1) **Trenutačno namještena aktivnost**
- (2) **? = uputa za korisnika**

Na kartici vozača spremljena su vremenska razdoblja s nepoznatom aktivnošću ? ili su zabilježeni nedostadni podaci (npr. primjena nove kartice vozača).

VDO brojilo analizira aktivnosti koje nedostaju kao aktivnost H. Utvrdi li se bitno vremensko preklapanje aktivnosti vozača, na zaslonu se to prikazuje pomoću simbola !00 umjesto simbola ? i aktivnosti vozača.

- (3) **Preostalo vrijeme vožnje 0H**

Pri vožnji: Prikazuje se koliko dugo još smijete voziti.

(0H00h00 = završeno vrijeme vožnje)

- (4) **Preostali odmor HH**

Trajanje sljedećeg potrebnog vremena stanke / odmora.

Pri namještenoj aktivnosti H slijedi odbrojavanje unazad preostalog vremena stanke / odmora.
(HH00h00 = završena stanika).

- (5) **Buduće vrijeme vožnje HH0**

Trajanje budućeg vremena vožnje nakon poštivanja vremena stanke / odmora.

- (6) **Najkasniji početak dnevnog odmora +H**

Pri namještenoj aktivnosti \otimes prikazuje se npr. još preostalo vrijeme do početka Vašeg potrebnog dnevnog odmora.

(7) Početak sljedećeg vremena vožnje $\text{IF} \otimes$

Sljedeće vrijeme vožnje smije započeti tek po isteku ovog vremena.

VDO brojilo – prikazi tijekom vožnje

NAPOMENA

Obratite pozornost na propise u vezi radnog vremena koji su na snazi u specifičnoj zemlji.

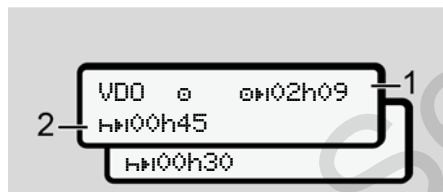

Slika 62: Aktivnost \otimes – Preostalo vrijeme vožnje naspram Dnevni odmor

- (1) Preostalo vrijeme vožnje.
- (2) Stanaka ili nastavak kumulirane stanke mora uslijediti najkasnije po isteku prikazanog vremena vožnje (1).

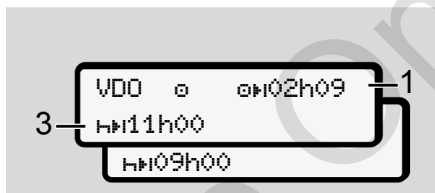

Slika 63: Aktivnost \otimes – Preostalo vrijeme vožnje naspram Dnevni odmor

- (3) Propisani dnevni odmor mora uslijediti najkasnije po isteku prikazanog vremena vožnje (1).

Ako je to dopušteno, ovaj odmor može uslijediti u dva dijela, pri čemu drugi dio mora obuhvaćati neprekidno vremensko razdoblje od 9 sati.

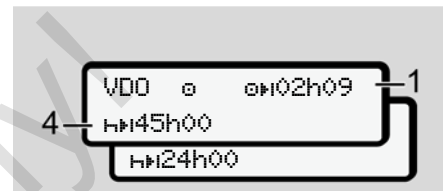

Slika 64: Aktivnost \otimes – Preostalo vrijeme vožnje naspram Tjedni odmor

- (4) Redoviti tjedni odmor mora uslijediti najkasnije po isteku prikazanog vremena vožnje (1).

Ako je to dopušteno, predstojeći tjedni odmor može se skratiti.



Slika 65: Aktivnost \otimes – Trajekt / vlak naspram Nastavak odmora

- (5) VDO brojnici prepoznaju boravak na trajektu / vlaku.

7

Preduvjet: Pravilan unos ove funkcije:

→ *Trajekt / vlak: Unos početka / kraja [91].*

Nastavak dnevnog odmora mora uslijediti najkasnije po isteku vremena vožnje (1).

Slika 66: Aktivnost ☉ – Out of scope

(6) Aktivan je prikaz preostalog vremena vožnje (treperi h), ne vrši se odbrojavanje unazad.

VDO brojilo vrednuje aktivnost ☉ kao aktivnost *

NAPOMENA

Obratite pozornost na to da se izračuni vremena vožnje i odmora za VDO brojilo vrše sukladno Uredbi

(EZ) 561/2006, a ne prema Provedbenoj uredbi (EU) 2016/799 Dodatak I C u aktualno važećoj verziji.

Stoga može doći do odstupanja u odnosu na standardne prikaze tahografa DTCO 4.0.

VDO brojilo – prikazi u slučaju aktivnosti „Odmor”

Slika 67: Aktivnost h – Odmor naspram Raspoloživo vrijeme vožnje

- (1) Preostali odmor
- (2) Preostalo vrijeme vožnje ako se odmor (1) ne poštuje.
- (3) Trajanje najranijeg raspoloživog vremena vožnje po isteku prikazanog odmora (1).

(4) Raspoloživo vrijeme vožnje nakon važećeg odmora.

Slika 68: Aktivnost h – Odmor naspram Raspoloživo dnevno vrijeme vožnje

- (5) Preostali odmor.
- (6) Trajanje još raspoloživog dnevnog vremena vožnje po isteku odmora (5).

Slika 69: Aktivnost h – Dnevni odmor

(7) Preostali dnevni odmor.

Ako je to dopušteno, podijeljen na 3 + 9 sati.

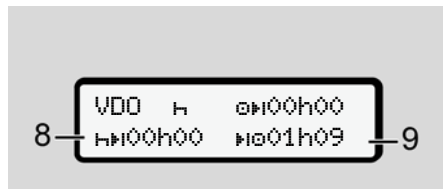

Slika 70: Aktivnost H – Kraj odmora

(8) Važeći odmor je završen.

Prikaz 00h00 treperi u trajanju od 10 sekundi. Ako se odmor nastavi, VDO brojilo prebacuje se na trajanje sljedećeg dnevnog ili tjednog odmora.

(9) Početak sljedećeg vremena vožnje.

Situacija: Već je postignuto maksimalno tjedno vrijeme vožnje ili vrijeme vožnje dvostrukog tjedna.

Iako je poštivan važeći prekid, VDO brojilo prepoznaje da je novo razdoblje vožnje moguće tek po isteku prikazanog vremena.

VDO brojilo – prikazi u slučaju aktivnosti „Radno vrijeme”**NAPOMENA**

Obratite pozornost na propise u vezi radnog vremena koji su na snazi u specifičnoj zemlji.

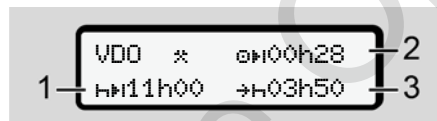

Slika 71: Aktivnost * - Radno vrijeme naspram Odmor

- (1)** Trajanje sljedećeg dnevnog odmora
- (2)** Još preostalo vrijeme vožnje
- (3)** Početak sljedećeg dnevnog odmora. Dnevni odmor mora početi najkasnije prije isteka prikazanog vremena.

VDO brojilo vrednuje aktivnost tijekom prekida vremena vožnje usporedivo s aktivnošću H (osim dnevnog odmora).

Pomoću tipki možete pozvati daljnje informacije.

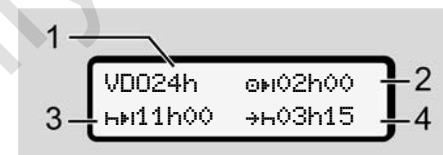
VDO brojilo – prikaz dnevnih vrijednosti

Slika 72: Aktivnost */ - dnevne vrijednosti

- (1)** Oznaka za prikaz dnevnih vrijednosti
- (2)** Preostalo dnevno vrijeme vožnje
- (3)** Trajanje sljedećeg dnevnog odmora
- (4)** Dnevni odmor mora početi najkasnije prije isteka prikazanog vremena.

7

VDO brojilo – prikaz tjednih vrijednosti

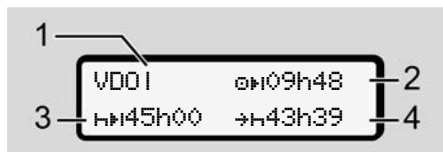

Slika 73: Aktivnosti M / M – tjedne vrijednosti

- (1) Oznaka za prikaz tjednih vrijednosti od zadnjeg tjednog odmora.
- (2) Preostalo tjedno vrijeme vožnje
- (3) Trajanje tjednog odmora. Tjedni odmor mora uslijediti najkasnije nakon šest dnevnih vremena vožnji.
- (4) Tjedni odmor mora započeti najkasnije prije isteka prikazanog vremena.

NAPOMENA

Prikazi tjednog odmora (3) i (4) mogu se deaktivirati radi prekograničnog putničkog prometa.

Ako je u VDO brojilu deaktiviran izračun tjednih vrijednosti, vrijednosti se tada ne prikazuju.



Slika 74: Prikaz deaktiviranog izračuna

VDO brojilo – prikaz statusa

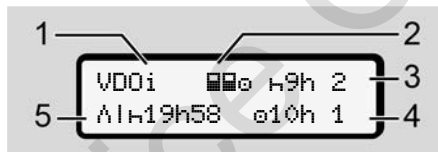

Slika 75: VDO brojilo – prikaz statusa

- (1) Oznaka za prikaz statusa
- (2) Oznaka za timski pogon
Prikazuje se kad od početka vožnje postoji timski pogon. Kod izračuna VDO brojilo uzima u obzir pravila koja važe za to.
- (3) U ovom tjednu dopuštena su još dva skraćena dnevna odmora (maks. 3x tjedno).

(4) U ovom je tjednu dopušteno još jedno produljeno dnevno vrijeme vožnje od maks. 10 sati (moguće je maks. 2 x tjedno).

(5) Nadoknada skraćenog tjednog odmora

Zbog skraćenog tjednog odmora prikazano se vrijeme mora nadoknaditi i to zajedno s najmanje 9-satnom stankom za odmor.

NAPOMENA

Prikaz skraćenog tjednog odmora (5) može se deaktivirati radi prekograničnog putničkog prometa.

Ako je u VDO brojilu deaktiviran izračun tjednih vrijednosti, vrijednosti se tada ne prikazuju.

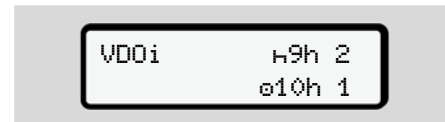

Slika 76: Prikaz deaktiviranog izračuna

■ Druga razina izbornika – funkcije izbornika

Na drugu razinu izbornika dospijevate kad na prvoj razini pritisnete **▶** ili odaberete stavku izbornika Pozivanje funkcija izbornika.

➔ *Prva razina izbornika – standardne vrijednosti [p. 73]*

NAPOMENA

Nakon što odaberete neku stavku izbornika, ali u roku od 30 sekundi ne izvršite nikakav unos, DTCO 4.0 se vraća na prvu razinu izbornika.

Odbacuju se svi dotad nepotvrđeni unosi.

NAPOMENA

Pozivanje funkcija izbornika moguće je samo pri zaustavljenom vozilu.

Radi rukovanja ADR varijantom valja uključiti paljenje kad se sa svojim vozilom ne nalazite u nekom prostoru ugroženom eksplozivnom atmosferom.

▶ Funkcije izbornika (pregled)

```
>Ispis ☐ Vozač 1      1)
  |-- 24 h☐ Dnevna
    vrijednost
  |-- !x☐ Dosađaj
  |-- ☐ Aktivnosti
  ▼
>Ispis ☐ Vozač 2      2)
  |-- 24 h☐ Dnevna
    vrijednost
  |-- !x☐ Dosađaj
  |-- ☐ Aktivnosti
  ▼
>Ispis A Vozilo
  |-- 24 hA Dnevna
    vrijednost
  |-- !xA Dosađaj
  |-- >>▼ Brzina
  |-- T▼ Tehn. podaci
  |-- ☐▼ v dijasram
  |-- ☐☐ Kartice
  |-- ☐D Status D1/D2
```

```
  |-- ▼ v profili
  |-- ▼ n profili
  ▼
>Unos ▼ vozač 1
  |-- ☐ Zemlja početka
  |-- ☐ Zemlja završetka
  |-- ? Postavke
  |-- R Daljinsko
    upravljanje
  ▼
>Unos ▼ vozač 2
  |-- ☐ Zemlja početka
  |-- ☐ Zemlja završetka
  |-- ? Postavke
  |-- R Daljinsko
    upravljanje
  ▼
>Unos A Vozilo
  |-- OUT+ Početak /+OUT
    Kraj
  |-- + <Početak /+ Kraj
    trajekta / vlaka
```

7

```

|-- ☉ Lokalno vrijeme
|-- ☉ Lokalno vrijeme
    poduzeća
|-- $ Licencni kôd
▼
>Prikaz ☐ Vozač 1    1)
  |-- 24 h ☐ Dnevna
    vrijednost
  |-- !x☐ Dosađaj
  ▼
>Prikaz ☐ Vozač 2    2)
  |-- 24 h ☐ Dnevna
    vrijednost
  |-- !x☐ Dosađaj
  ▼
>Prikaz AD Vozilo
  |-- 24 h AD Dnevna
    vrijednost
  |-- !x AD Dosađaj
  |-- >> Brzina
  |-- T☉ Tehn. podaci
  |-- ☐☉ Kartice

```

```

|-- ☉ Poduzeće
--

```

> Stavka izbornika

* Opcija

1) Funkcije izbornika samo sa umetnutom karticom vozača u utoru kartice-1

2) Funkcije izbornika samo sa umetnutom karticom vozača u utoru kartice-2

► Navigiranje u funkcijama izbornika

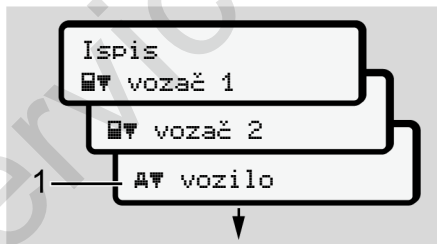

Slika 77: Listanje u (glavnom) izborniku

1. Pomoću tipki **▼** / **▲** dospijevate do željenog glavnog izbornika (siva polja prethodnog popisa, npr. za ispis

podataka o vozilu) (1). Treperenje u 2. retku (prikazano kurzivom) (1) pokazuje Vam da postoje daljnje mogućnosti odabira.

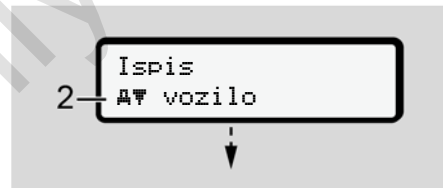

Slika 78: Odabir stavke izbornika

2. Pritisnite tipku **☒** kad želite dospjeti do željene funkcije (2) s eventualno daljnjim mogućnostima odabira.



Slika 79: Odabir funkcije izbornika

Odabrana stavka izbornika (3) prikazuje se, a daljnje moguće funkcije trepere u 2. retku (4).

Prikaz izbornika za prikaz i ispis ravna se prema kartici vozača koja je utaknuta u utor kartice-1 i kartice-2:

- Ako je u utoru kartice-1 utaknuta kartica vozača, tada se prikazuje Ispis vozača 1.
- Ako je u utoru kartice-2 utaknuta kartica vozača, tada se prikazuje Ispis vozača 2.
- Ako nisu utaknute kartice vozača, tada se prikazuje isključivo Ispis vozila.

Ovo ne vrijedi za izbornike za unos.

3. Odaberite pomoću tipki **▲**/**▼** željenu stavku izbornika, npr. Ispis dnevne vrijednosti **(4)** i potvrdite odabir pomoću tipke **OK**.

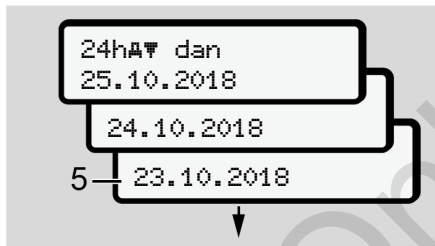

Slika 80: Odabir željenog dana

4. Odaberite pomoću tipki **▲**/**▼** željeni dan i potvrdite odabir pomoću tipke **OK**.

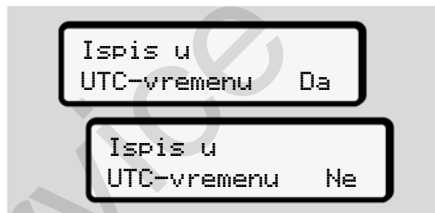

Slika 81: Ne = ispis po lokalnom vremenu

5. Odaberite pomoću tipki **▲**/**▼** željeni tip ispisa i potvrdite odabir pomoću tipke **OK**.

U trajanju od 3 sekunde DTCO 4.0 dojavljuje da je pokrenut ispis. Imate mogućnost prekinuti ispis.

→ *Prekidanje ispisa* [▶ 113]

Zatim se prikazuju zadnje odabrana stavka izbornika.

6. Daljnji postupak:

- Pomoću tipki **▲**/**▼** odaberite daljnji ispis.
- Pomoću tipke **↵** dospijevate nazad na sljedeću višu razinu izbornika.

► Blokada pristupa izborniku

Pristup spremljenim podacima reguliran je preko prava pristupa sukladno Uredbi, a realiziran je putem odgovarajućih tahografskih kartica.

Primjer prikaza ovlaštenja koje nedostaje:

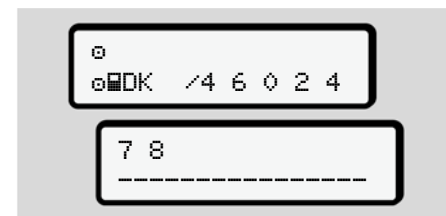

Slika 82: Ovlaštenje koje nedostaje

7

Očekivani podaci prikazuju se nepotpuno. Osobni podaci ne prikazuju se u cijelosti ili djelomično.

► Napuštanje funkcija izbornika

Automatski

U sljedećim situacijama izbornik se napušta automatski:

- Nakon uticanja ili zahtijevanja tahografske kartice
- Nakon 1 minute neaktivnosti
- S početkom vožnje





Ručno

1. Pritisnite tipku .

- Završava se započeti odabir ili unos.
- Ponovno se prikazuje sljedeća viša razina odabira.
- Prikazuje se sljedeći upit:



Slika 83: Napuštanje funkcije izbornika

2. Pomoću tipki  /  odaberite Da i potvrdite to pomoću tipke . Ili preskočite upit pomoću tipke . Na zaslону se ponovno prikazuje standardni prikaz (a).

► Stavka izbornika „Ispis vozača-1 / vozača-2”

Pomoću ove stavke izbornika možete ispisati podatke utaknute kartice vozača.

Napomena:

- Postupak je isti za obje kartice vozača.
- Prije svakog ispisa možete odabrati željenu vrstu ispisa.



Slika 84: Ne = ispis po lokalnom vremenu

Ispis dnevne vrijednosti

NAPOMENA

Ispis za prethodni dan po mogućnosti izradite ujutro. Na taj način osiguravate da se u ispisu uzima u obzir zadnje registrirana aktivnost prethodnog dana.

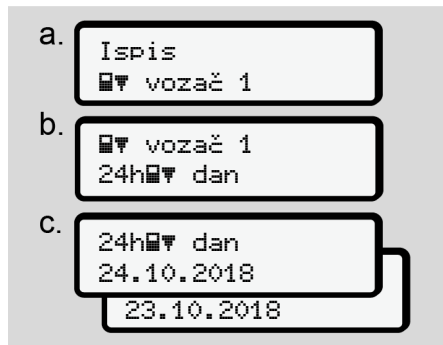

Slika 85: Slijed izbornika za ispis – Dnevna vrijednost za vozača-1

U skladu s odabirom slijedi ispis svih aktivnosti odabranog dana.
 → *Ispisi (primjeri)* [116]

Ispis događaja

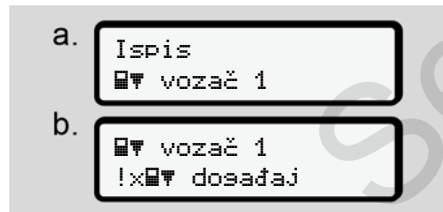

Slika 86: Slijed izbornika za ispis – Događaji

Sukladno odabiru slijedi ispis spremjenih ili još aktivnih događaja i smetnji.
 → *Tehnički podaci* [120]

Ispiši aktivnosti



Slika 87: Slijed izbornika za ispis – Aktivnosti

Slijedi ispis svih aktivnosti tijekom zadnjih 7 kalendarskih dana počevši od odabranog dana.
 → *Aktivnosti vozača* [121]

► Stavka izbornika „Ispis vozila”

Ova stavka izbornika omogućava Vam da iz masovne memorije ispišete podatke o vozilu.

Odaberite željenu funkciju (opisano u nastavku).

Nakon toga se provjerava željeno vrijeme.



Slika 88: Ne = ispis po lokalnom vremenu

Ispis dnevne vrijednosti

NAPOMENA

Ispis za prethodni dan po mogućnosti izradite ujutro. Na taj način osiguravate da se u ispisu uzima u obzir zadnje registrirana aktivnost prethodnog dana.

7

- a. Ispis
A7 vozilo
- b. A7 vozilo
24hA7 dan
- c. 24hA7 dan
25.10.2018
24.10.2018

Slika 89: Slijed izbornika za ispis – Dnevna vrijednost za vozača-1 i vozača-2

Sukladno odabiru slijedi ispis svih aktivnosti vozača kronološkim redoslijedom, odvojeno prema Vozač-1 / Vozač-2.

→ Dnevni ispis vozila [118]

Ispis događaja [vozilo]

- a. Ispis
A7 vozilo
- b. A7 vozilo
!x□7 događaj

Slika 90: Slijed izbornika za ispis – Događaji vozila

Sukladno odabiru slijedi ispis spremljenih ili još aktivnih događaja i smetnji.

→ Događaji / smetnje vozila [119]

Ispis prekoračenja brzine

- a. Ispis
A7 vozilo
- b. A7 vozilo
>>7 prek. brzine

Slika 91: Slijed izbornika za ispis – Prekoračenje brzine

Sukladno odabiru slijedi ispis prekoračenja vrijednosti brzine koja je namještena na tahografu DTCO 4.0.

→ Prekoračenja brzine [120]

Ispis tehničkih podataka

- a. Ispis
A7 vozilo
- b. A7 vozilo
Te7 tehn. podaci

Slika 92: Slijed izbornika za ispis - Tehnički podaci

Sukladno odabiru slijedi ispis podataka o identifikaciji vozila, identifikaciji davača i kalibraciji.

→ Tehnički podaci [120]

Ispis informacija o utaknutim tahografskim karticama



Slika 93: Slijed izbornika za ispis – Informacije o tahografskim karticama

Slijedi ispis podataka svih utaknutih tahografskih kartica.

→ *Utaknute tahografske kartice* [▶ 123]

Ispis v dijagrama



Slika 94: Slijed izbornika za ispis – v dijagram

Slijedi ispis tijeka brzine počevši od odabranog dana.

→ *v dijagram* [▶ 121]

Ispis statusa D1/ D2 (opcija)

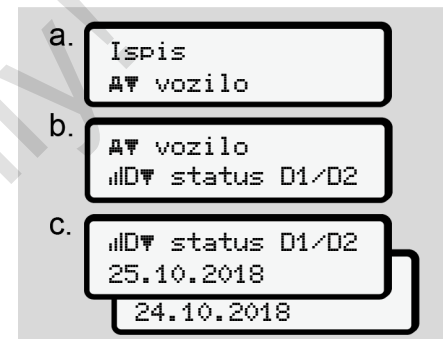

Slika 95: Slijed izbornika za ispis - Status D1/ D2

Počevši od odabranog dana slijedi ispis ulaza statusa D1/D2 tijekom zadnjih 7 kalendarskih dana.

→ *Dijagram statusa D1/D2 (opcija)* [▶ 122]

7

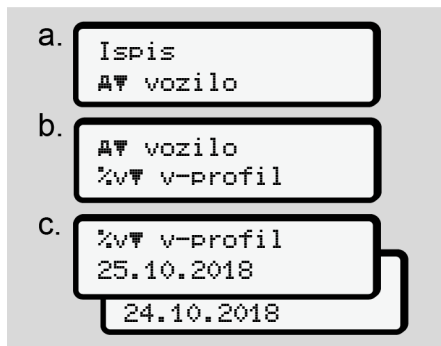
Ispis profila brzine (opcija)

Slika 96: Slijed izbornika za ispis – Profil brzine

Sukladno odabiru slijedi ispis profila brzina kojima se vozilo kreće.

➔ *Profili brzine (opcija)* [122]

Ispis profila frekvencije okretaja (opcija)

Slika 97: Slijed izbornika za ispis – Profili frekvencije okretaja

Sukladno odabiru slijedi ispis profila broja okretaja motora.

➔ *Profili frekvencije okretaja (opcija)* [122]

► Stavka izbornika „Unos vozača-1 / vozača-2”**Unos zemlje**

Dodatno uz unos zemlje prilikom uticanja ili izvlačenja kartice vozača zemlju možete unijeti i u ovoj stavci izbornika.

NAPOMENA

Sukladno Uredbi vozač-1 i vozač-2 moraju u tahograf odgovarajuće unijeti zemlju u kojoj započinje ili završava smjena.

Napomena:

- Postupak je isti za oba vozača.

Zemlja početka

Korak po korak pozovite navedene funkcije.

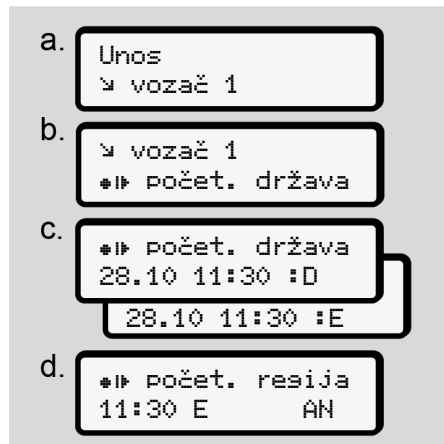

Slika 98: Izbornik za unos – Zemlja početka

Ako ste kao zemlju odabrali Španjolska, tada se od Vas automatski traži da unesete i regiju (korak d).

Zemlja završetka

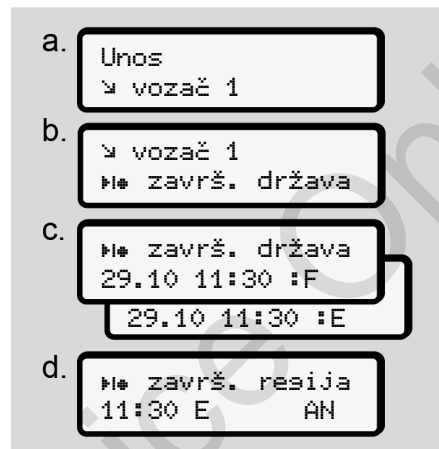

Slika 99: Slijed izbornika za unos – Zemlja završetka

Ako ste kao zemlju odabrali Španjolska, tada se od Vas automatski traži da unesete i regiju (korak d).

Izmjena postavki za osobne ITS podatke

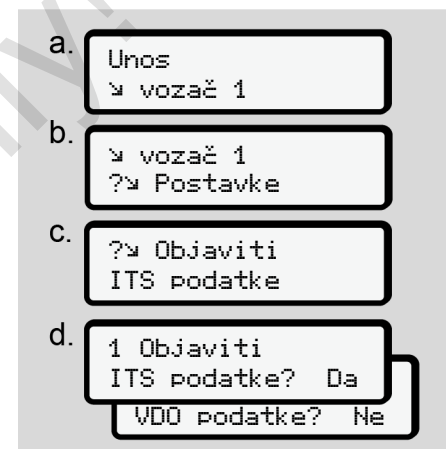

Slika 100: Slijed izbornika za unos – Osobni podaci

→ Prvo uticanje kartice vozača [63]

7

Izmjena postavki za osobne VDO podatke

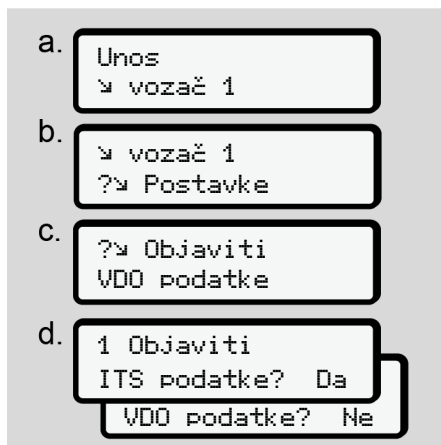

Slika 101: Slijed izbornika za unos – Specijalni osobni podaci

→ Prvo uticanje kartice vozača [63]

Aktiviranje daljinskog upravljanja

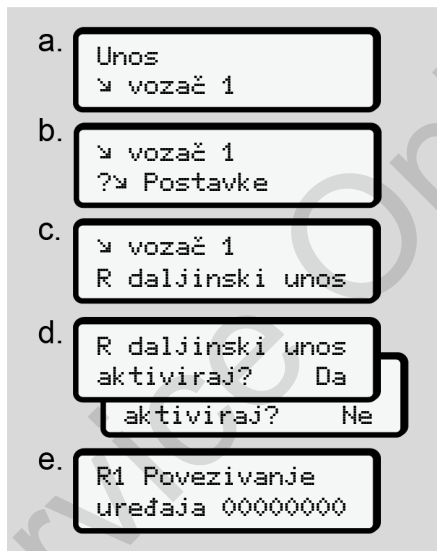

Slika 102: Slijed izbornika za unos – Aktiviranje daljinskog upravljanja

Preduvjeti:

- Na tahografu je utaknut DTCO® SmartLink (opcija).

- Uređaj s podrškom za Bluetooth uspostavlja vezu sa DTCO® SmartLinkom.

Kako biste uspostavili vezu između DTCO® SmartLinka i Vašeg terminalnog uređaja, postupite na sljedeći način:

1. Na zaslonu tahografa DTCO 4.0 prikazuje se niz brojki (**korak e**).
2. Unesite taj niz brojki na svojem uređaju s podrškom za Bluetooth.

Oba uređaja sada su uparena i spremna za daljinsko rukovanje.

NAPOMENA

U slučaju korištenja daljinskog upravljanja korisnik je odgovoran za zakonom propisanu potpunost i točnost unosa, što potvrđuje korištenjem daljinskog upravljanja.

Korištenje daljinskog upravljanja nije dio tahografskog sustava propisanog zakonom. Uporaba se odvija na vlastitu odgovornost.

Vremenska razdoblja u kojima je primjenjivano daljinsko upravljanje moguće je ispisati i prikazati.

→ *Dnevni ispis vozila [▶ 118]*

► Stavka izbornika „Unos vozila”

Unos početka / kraja Out

Ako ste s vozilom na putu izvan područja važenja Uredbe, tada u sljedećem izborniku možete namjestiti funkciju Out of scope i po potrebi je ponovno završiti.

Sljedeće vožnje mogu biti izvan područja važenja:

- Vožnje na cestama koje nisu javne.
- Vožnje izvan država koje su potpisnice sporazuma AETR-a
- Vožnje kod kojih ukupna težina vozila ne zahtijeva propisano korištenje tahografa DTCO 4.0.

Korak po korak odaberite navedene funkcije.

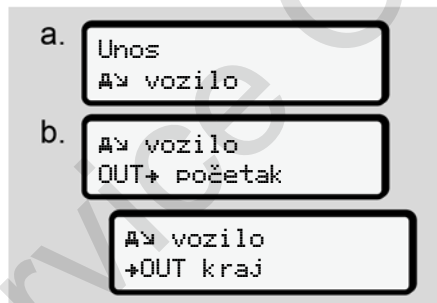

Slika 103: Sljied izbornika za unos – Početak / kraj Out

NAPOMENA

Postavka Out of scope automatski se završava kad izvadite ili utaknete karticu vozača.

Trajekt / vlak: Unos početka / kraja

Unesite boravak vozila na trajektu ili vlaku čim zauzmete svoj položaj kod prijevoza.

NAPOMENA

Sukladno Uredbi (EU)2016/799, Dodatak I C, u aktualno važećoj verziji, zapis za Trajekt / vlak potrebno je započeti prije nego što se na trajektu / vlaku isključi motor vozila.

1. Odaberite sljedeće stavke izbornika:

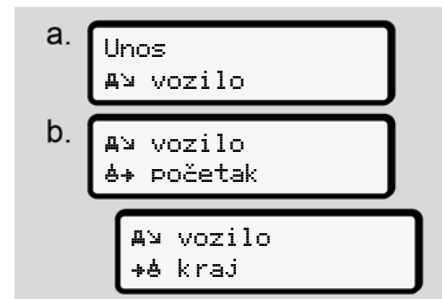

Slika 104: Sljied izbornika za unos – Trajekt / vlak

7

2. Namjestite početak ili kraj boravka na trajektu / vlaku.

Zapisivanje za Trajekt / vlak završava se čim se to isključi u izborniku ili čim se izvadi kartica vozača.

NAPOMENA

Ako se na trajektu / vlaku kartica izvodi i ponovno utakne, potrebno je ponovno namjestiti unos Trajekt / vlak.

Namještanje lokalnog vremena

NAPOMENA

Prije poduzimanja izmjena najprije se dobro upoznajte s poglavljem *Vremenske zone*.

→ *Vremenske zone* [32]

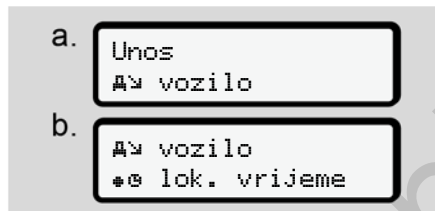

Slika 105: Slijed izbornika za unos – Lokalno vrijeme

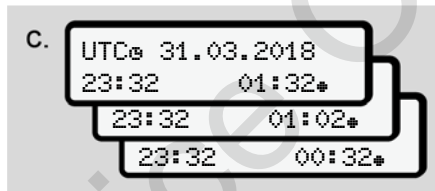

Slika 106: Slijed izbornika za unos – Unos lokalnog vremena

Za standardni prikaz podatak o vremenu možete prilagoditi lokalnoj vremenskoj zoni kao i početku ili kraju ljetnog računanja vremena.

Ovo potonje se vrši u koracima od ± 30 minuta.

NAPOMENA

Obratite pozornost na zakonske odredbe koje vrijede za Vašu zemlju.

Namještanje lokalnog vremena poduzeća

Radi jednostavnog izračuna radnog vremena DTCO 4.0 nudi brojilo radnog vremena, koje se odnosi na lokalno vrijeme poduzeća.

Ove informacije mogu se pozvati preko prednjeg sučelja.

1. Odaberite sljedeće stavke izbornika:

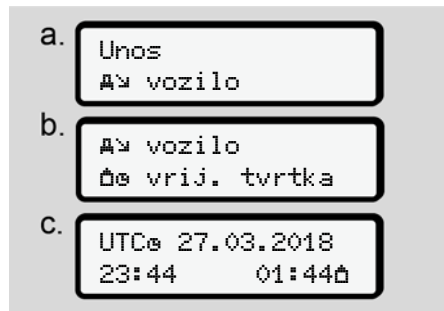

Slika 107: Slijed izbornika za unos – Lokalno vrijeme

- U koraku b unesite datum i vrijeme u skladu sa sjedištem poduzeća kao i odstupanje od UTC vremena.

Aktiviranje dodatnih funkcija

Dodatne funkcije na tahografu DTCO 4.0 možete aktivirati putem unosa licencnog koda.

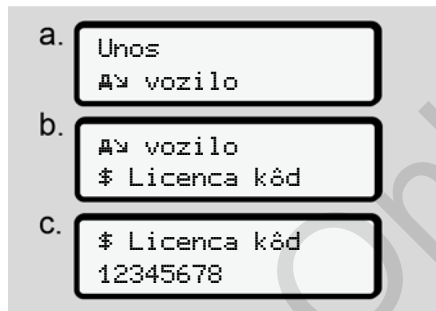

Slika 108: Slijed izbornika za unos – Licencni kôd

NAPOMENA

Ako je već unijet licencni kôd, on se prikazuje u potpunosti i više ga nije moguće mijenjati.

U tom su slučaju već aktivirane dodatne funkcije.

NAPOMENA

Licencni kôd može se nabaviti preko VDO online prodavaonice.

► Stavka izbornika „Prikaz vozača-1 / vozača-2”

Pomoću ove stavke izbornika možete dati prikazati podatke utaknute kartice vozača.

NAPOMENA

Slično kao kod ispisa podaci se prikazuju na zaslonu, pri čemu se jedan redak ispisa (24 znaka) prikazuje raspodijeljen na dva retka.



Slika 109: Primjer prikaza podataka

Kad pri listanju informacija unazad koristite tipke **▲** / **▼**, možete pozvati samo oko 20 zadnjih redaka ispisa.

Pomoću tipke **■** napuštate prikaz.

7

Napomena:

- Pozivanje funkcija za prikaz podataka identično je onima za ispis podataka. Stoga se to više ne opisuje u nastavku.
- Postoji mogućnost pozivanja svakog prikaza po lokalnom vremenu.



Slika 110: Ne – ispis po lokalnom vremenu

- Korak po korak odaberite moguće prikaze za Vozač-1 ili Vozač-2.

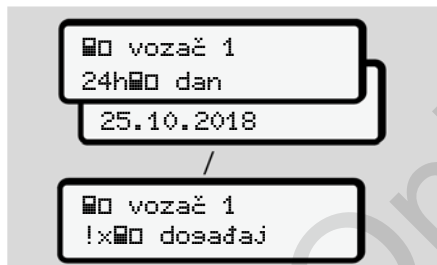

Slika 111: Slijed izbornika za prikaz za vozača-1

Listanjem možete prikazati sve aktivnosti odabranog dana ili sve spremljene ili još aktivne događaje i smetnje.

► Stavka izbornika „Prikaz vozila”

Ova stavka izbornika omogućava Vam prikazivanje podataka iz masovne memorije.

NAPOMENA

Slično kao kod ispisa podaci se prikazuju na zaslonu, pri čemu se jedan redak ispisa (24 znaka) prikazuje raspodijeljen na dva retka.

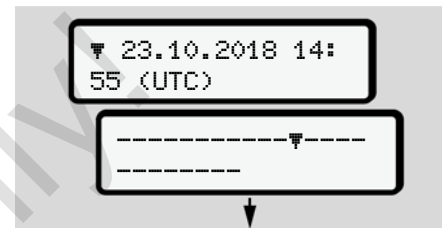

Slika 112: Primjer prikaza podataka

Kad pri listanju informacija unazad koristite tipke **▲**/**▼**, možete pozvati samo oko 20 zadnjih redaka ispisa.

Pomoću tipke **☐** napuštate prikaz.

Napomena:

- Pozivanje funkcija za prikaz podataka identično je onima za ispis podataka. Stoga se to više ne opisuje u nastavku.
- Postoji mogućnost pozivanja svakog prikaza po lokalnom vremenu.



Slika 113: Ne – prikaz po lokalnom vremenu

Korak po korak odaberite navedene funkcije:

- Prikazivanje svih aktivnosti vozača kronološkim redoslijedom.
- Prikazivanje svih spremljenih ili još aktivnih događaja i smetnji.
- Prikazivanje prekoračenja namještene vrijednosti brzine.
- Prikazivanje podataka o identifikaciji vozila, identifikaciji vozača i kalibraciji.

ili

- Prikazivanje broja kartice poduzeća za prijavljeno poduzeće. Ako nije prijavljeno poduzeće, prikazuje se ----.

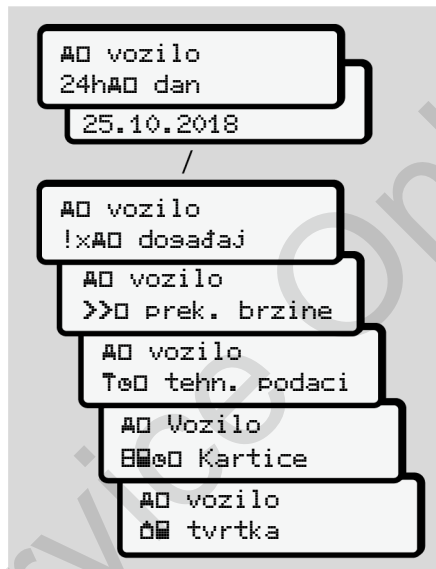

Slika 114: Slijedi izbornika za prikaz vozila

Dojave

Značenje dojava

Posebne dojavae

Pregled mogućih događaja

Pregled mogućih smetnji

Upozorenja na vrijeme vožnje

Pregled mogućih uputa za rukovanje

Service Only

Dojave

■ Značenje dojava

Pogreške kod neke komponente, u uređaju ili kod rukovanja prikazuju se na zaslonu kao dojava odmah nakon što se pojave.

Postoje sljedeća obilježja:

!	Događaj
×	Smetnja
⚠	Upozorenje na vrijeme vožnje
⚠	Uputa za rukovanje



Slika 115: Prikaz neke dojava (povremeno treperi)

(1) Kombinacija piktograma, eventualno s brojem utora kartice

(2) Jasni tekst dojava

(3) Kôd pogreške

⚠ UPOZORENJE

Ometanje uslijed dojava uređaja

Kad se tijekom vožnje na zaslonu prikazuju dojava ili se automatski izbaci kartica, postoji opasnost od ometanja.

- Ne dopustite da Vam dojava odvrte pozornost, već je u potpunosti posvetite prometu na cesti.

NAPOMENA

U slučaju dojava koje se odnose na tahografsku karticu pored piktograma se prikazuje broj odgovarajućeg utora kartice.

► Obilježja dojava

Događaji, smetnje

- U slučaju prikaza događaja ili smetnji treperi pozadinsko osvjetljenje zaslona u trajanju od 30 sekundi.

Uzrok se prikazuje s piktogramom, jasnim tekstom dojava i kodom pogreške.

- Ove dojavae morate potvrditi pomoću tipke **OK**.
- DTCO 4.0 sprema događaj ili smetnju (u skladu sa zahtjevima Uredbe koji se odnose na spremanje) i u masovnoj memoriji i na kartici vozača. Ove podatke možete prikazati ili ispisati preko funkcija izbornika.

NAPOMENA

Ako se neki događaj stalno ponavlja, potražite ovlaštenu servisnu radionicu!

NAPOMENA

Ponašanje u slučaju neispravnosti

U slučaju neispravnosti tahografa kao vozač ste obavezni zabilježiti podatke o aktivnostima koje tahograf više ne zapisuje besprijekorno ili koje nisu

besprijeckorno ispisane na zasebnom listu ili na poledini ispisa.

→ *Ručno unošenje aktivnosti* [▶ 56]

Upozorenja na vrijeme vožnje

- Dojava **Upozorenje na vrijeme vožnje** upozorava vozača na prekoračenje vremena vožnje.
- Ova dojava prikazuje se uz trepereće pozadinsko osvjetljenje i potrebno ju je potvrditi pomoću tipke **OK**.

Upute za rukovanje

Upute za rukovanje prikazuju se **bez** treperećeg pozadinskog osvjetljenja i automatski se gase (osim pojedinih dojava) nakon 3 ili 30 sekundi.

Prikazni instrumenti s podrškom za DTCO 4.0

Ako je u vozilu ugrađen neki prikazni instrument koji može komunicirati s tahografo DTCO 4.0, kontrola funkcija **T** ukazuje na dojava tahografa DTCO 4.0.

NAPOMENA

U vezi detaljnih informacija obratite pozornost na Upute za uporabu Vašeg vozila.

▶ Potvrđivanje dojava

1. Pritisnite tipku **OK**. Time ste potvrdili dojavu pa pozadinsko osvjetljenje prestaje treperiti.
2. Još jednom pritisnite tipku **OK**. Time se prestaje prikazivati dojava i ponovo slijedi prethodno namješteni standardni prikaz.

Napomene:

Uputa za rukovanje prestaje se prikazivati nakon prvog potvrđivanja tipke **OK**.

Ako je prisutno više dojava, morate redom potvrditi pojedinačne dojave.

■ Posebne dojave

▶ Tvorničko stanje

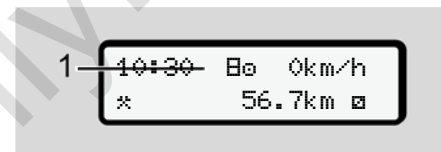

Slika 116: Standardni prikaz – Tvorničko stanje

Ako DTCO 4.0 još nije aktiviran kao kontrolni uređaj, tada se prikazuje **Tvorničko stanje**, simbol **T** (1).

DTCO 4.0 prihvaća isključivo karticu servisne radionice.

NAPOMENA

Pustite da ovlaštena servisna radionica propisno stavi DTCO 4.0 u pogon.

► OUT (napuštanje područja važenja)

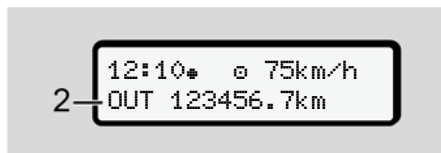

Slika 117: Standardni prikaz – Out of scope

Kad vozilo vozi izvan područja važenja Uredbe, prikazuje se simbol OUT (2).

→ Nazivi [▶ 10]

Ovu funkciju možete namjestiti preko izbornika.

→ Unos početka / kraja Out [▶ 91]

Pritiskom na bilo koju tipku možete se prebaciti na neki drugi prikaz.

► Vožnja trajektom / vlakom

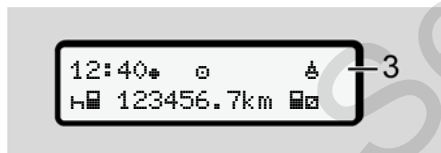

Slika 118: Standardni prikaz – Vožnja trajektom / vlakom

Kad svijetli simbol  (3), vozilo se nalazi na trajektu ili vlaku.

Ovu funkciju možete namjestiti preko izbornika.

→ Trajekt / vlak: Unos početka / kraja [▶ 91].

NAPOMENA

Vodite računa o tome da ova funkcija i Vaša trenutačna aktivnost budu namješteni prije prijevoza vozila.

Pritiskom na bilo koju tipku možete se prebaciti na neki drugi prikaz.

■ Pregled mogućih događaja

Dojava	Mogući uzroci	Mjera
!⚠ Kršenje sigurnosti	Pogreška u memoriji podataka; nije više zajamčena sigurnost podataka u tahografu DTCO 4.0. Podaci davača više nisu pouzdani. Neovlašteno je otvoreno kućište tahografa DTCO 4.0.	Potvrdite dojavu.
!⚠1 Kršenje sigurnosti	Smetnja ili neispravnost blokade kartice. DTCO 4.0 više ne prepoznaje neku prethodno pravilno utaknutu tahografsku karticu. Identitet ili autentičnost tahografske kartice više nije u redu ili podaci zapisani na tahografskoj kartici nisu pouzdani.	Potvrdite dojavu. Ako DTCO 4.0 prepozna kršenja sigurnosti koja više ne jamče točnost podataka na tahografskoj kartici, tahografska se kartica izbacuje – čak i u vožnji. Još jednom utaknite ili dajte provjeriti tahografsku karticu.
!⚡ Prekid napona	Napon je odvojen ili je napon napajanja tahografa DTCO 4.0 / davača bio prenizak ili previsok. Ova dojava može se prikazati i prilikom pokretanja motora.	Potvrdite dojavu.
!⚠ Smetnja davača	U komunikaciji s davačem postoji smetnja. Ova dojava prikazuje se i nakon prekida napona.	Potvrdite dojavu.
!⚠⚠ Konflikt kretanja	Proturječnost u vrednovanju kretanja vozila između davača i neovisnog izvora signala. Eventualno pri prijevozu nije namještena funkcija (Trajekt / vlak).	Potvrdite dojavu. Potražite ovlaštenu servisnu radionicu.
!⚠ Nedostaje GNSS	Nema pozicijskih podataka tijekom tri sata kumuliranog vremena vožnje.	Potvrdite dojavu.

Dojava	Mogući uzroci	Mjera
!⌚ Vremenski konflikt	Između vremena internog sata tahografa DTCO 4.0 i informacija o vremenu iz GNSS signala postoji razlika veća od jedne minute.	Potvrdite dojavu.
!Y DSRC komunik. smetnja	Između tahografa DTCO 4.0 i vanjskog DSRC-CAN modula došlo je do pogreške u komunikaciji.	Potvrdite dojavu. U slučaju višekratnog pojavljivanja ove dojave potražite ovlaštenu servisnu radionicu.
!Ⓜ Vožnja bez važeće kartice	Vožnja je započeta bez kartice vozača ili bez važeće kartice vozača u toru kartice-1. Ova se dojava prikazuje i kad uslijed uticanja prije ili prilikom vožnje nastane neka nedopuštena kombinacija kartica.	Potvrdite dojavu. Zaustavite vozilo i utaknite važeću karticu. Po potrebi izvadite utaknutu karticu poduzeća / kontrolnu karticu iz tahografa DTCO 4.0.
!ⓂⓂ1 Umetanje u vožnji	Kartica vozača umetnuta je nakon početka vožnje.	Potvrdite dojavu.
!⌚Ⓜ1 Vremensko prekoračenje	Namješteno UTC vrijeme ovog tahografa ide spram UTC vremena prethodnog tahografa. Rezultat je negativna razlika u vremenu.	Potvrdite dojavu. Utvrđite tahograf s netočnim UTC vremenom i pobrinite se za to da ovlaštena servisna radionica provjeri i korigira tahograf.
!Ⓜ1 Nevažeća kartica	Tahografska kartica je istakla, još nije važeća ili nije uspjela njezina autorizacija. Na utaknutu karticu vozača koja je nevažeća nakon promjene dana automatski se piše i ona se izbacuje i bez zahtjeva nakon što vozilo dođe u mirovanje.	Potvrdite dojavu. Provjerite tahografsku karticu i ponovno je utaknite.

8

Dojava	Mogući uzroci	Mjera
!Ⓜ Konflikt kartica	U tahografu DTCO 4.0 ne smiju biti utaknute obje kartice. Primjerice, ako je kartica poduzeća umetnuta zajedno s kontrolnom karticom.	Potvrdite dojavu. Izvadite odgovarajuću tahografsku karticu iz utora kartice.
!Ⓜ1 Kartica nije zatvorena	Kartica vozača nije bila propisno izvađena iz posljednjeg tahografa. Eventualno nisu spremljeni podaci koji se odnose na vožnju.	Potvrdite dojavu.
>> Prevelika brzina	Namještena najveća dopuštena brzina prekoračena je dulje od 60 sekundi.	Potvrdite dojavu. Smanjite brzinu.

■ Pregled mogućih smetnji

Dojava	Mogući uzrok	Mjera
xA Smetnja uređaja	Ozbiljna smetnja u tahografu DTCO 4.0, mogući su sljedeći uzroci: Neočekivana programska pogreška ili pogreška u vremenu obrade.	Potvrdite dojavu.
	Elementi tipki su blokirani ili su dulje vrijeme pritiskani istovremeno.	Provjerite funkciju elemenata tipki.
	Smetnja u komunikaciji s vanjskim uređajima.	Dajte da se u ovlaštenoj servisnoj radionici ispitaju spojni vodovi ili funkcija vanjskih uređaja.
	Smetnje u komunikaciji s prikaznim instrumentom.	Dajte da se u ovlaštenoj servisnoj radionici ispitaju spojni vodovi ili funkcija prikaznog instrumenta.
	Smetnja na izlazu impulsa.	Dajte da se u ovlaštenoj servisnoj radionici ispitaju spojni vodovi ili funkcija priključenog upravljačkog modula.
xA1 Smetnja uređaja	Smetnja u mehanici kartice, npr. nije zatvorena blokada kartice.	Izvadite tahografsku karticu i ponovno je utaknite.
xA Smetnja vremena	UTC vrijeme tahografa DTCO 4.0 nije prihvatljivo ili ne teče propisno. Kako bi se izbjegla nedosljednost podataka, ne prihvaćaju se novoutaknute kartice vozača / kartice poduzeća.	Potvrdite dojavu.

8

Dojava	Mogući uzrok	Mjera
x7 Smetnja pisača	Došlo je do ispada napona napajanja pisača ili je neispravan senzor temperature glave pisača.	Potvrdite dojavu. Ponovite postupak, eventualno prethodno isključite / uključite paljenje.
x7 Smetnja pri preuzimanju	Smetnje tijekom učitavanja podataka na vanjski uređaj.	Potvrdite dojavu. Ponovite preuzimanje podataka. Dajte da se u ovlaštenoj servisnoj radionici ispitaju spojni vodovi (npr. labavi kontakti) ili vanjski uređaj.
x1 Smetnja davača	Nakon samoispitivanja davač dojavljuje internu smetnju.	Potvrdite dojavu.
x1 Smetnja kartice	Tijekom čitanja / pisanja na tahografsku karticu pojavila se smetnja u komunikaciji, npr. uslijed zaprljanih kontakata. Eventualno nije moguće potpuno zapisivanje podataka na karticu vozača.	Potvrdite dojavu. Očistite kontakte tahografske kartice i ponovno utaknite karticu.
x2 Smetnja kartice		
x8 Interna GNSS smetnja	Na GNSS uređaju pojavila se pogreška: <ul style="list-style-type: none"> • Interna pogreška uređaja. • Kratki spoj vanjske GNSS antene (opcija). • Nema veze s vanjskom GNSS antenom (opcija) 	Potvrdite dojavu. Potražite ovlaštenu servisnu radionicu.

Dojava	Mogući uzrok	Mjera
xY Interna DSRC smetnja	Pojavila se interna pogreška na DSRC modulu. Pojavila se pogreška na vanjskoj anteni ili ona nije priključena.	Potvrdite dojavu. Dajte da se u ovlaštenoj servisnoj radionici ispitaju spojni vodovi i funkcija vanjske antene.

■ Upozorenja na vrijeme vožnje

Dojava	Značenje	Mjera
4e1 Stanka! 1e04h15 ■00h15	Napravite stanke. Ova dojava prikazuje se nakon neprekidnog vremena vožnje od 04:15 sati.	Potvrdite dojavu. Planirajte da uskoro napravite stanku.
4e1 Stanka! 1e04h30 ■00h15	Prekoračeno vrijeme vožnje. Ova dojava prikazuje se nakon neprekidnog vremena vožnje od 4:30 sati.	Potvrdite dojavu. Napravite stanku.

8

NAPOMENA

DTCO 4.0 registrira, sprema i izračunava vremena vožnje na temelju pravila utvrđenih Uredbom. On pravovremeno upozorava vozača na prekoračenje vremena upravljanja.

Međutim, ova kumulirana vremena vožnje ne predstavljaju nikakvo prethodno pravno tumačenje za Neprekidno vrijeme vožnje.

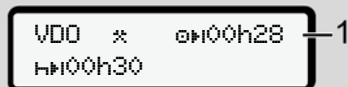
► Prikaz VDO brojila (opcija)

Slika 119: VDO brojilo – prikaz

Nakon potvrđivanja drugog upozorenja na vrijeme vožnje VDO brojilo prikazuje da je Vaše vrijeme vožnje **(1)** završeno (ne vrijedi za Out of scope).

Odmah idite na odmor.

■ Pregled mogućih uputa za rukovanje

Dojava	Značenje	Mjere
Molimo unos	Ovaj se zahtjev prikazuje ako se prilikom postupka ručnog unosa ne izvrši nikakav unos.	Pritisnite tipku  i nastavite unos.
Nije moguć ispis	Trenutno nije moguć ispis: <ul style="list-style-type: none"> • jer je kod ADR varijanti isključeno paljenje, • jer je temperatura termičke glave pisača previsoka, • jer je sučelje pisača zauzeto nekim drugim aktivnim postupkom, npr. ispisom koji je u tijeku, • ili jer je napon napajanja previsok ili prenizak. 	Ispis možete zahtijevati čim se ukloni uzrok.
	Trenutačno nije moguć nikakav prikaz jer je kod ADR varijanti isključeno paljenje.	Uključite paljenje i još jednom pozovite željeni prikaz.
Odsoda ispisa	Ispis u tijeku prekida se ili odgađa zbog previsoke temperature termičke glave pisača.	Pričekajte da se ohladi. Čim se postigne dopušteno stanje, ispis se automatski nastavlja.
Nema papira	Pisač je bez papira ili ladica pisača nije pravilno umetnuta. Odbija se zahtjev za ispisom, odn. prekida se ispis koji je u tijeku.	Umetnite novu rolu papira. Pravilno umetnite ladicu pisača. Prekinuti postupak ispisa potrebno je iznova pokrenuti preko funkcije izbornika.

8

Dojava	Značenje	Mjere
<p>4E Nije moguće izbacivanje</p>	<p>Odbija se zahtjev za tahografskom karticom:</p> <ul style="list-style-type: none"> • jer se možda upravo učitavaju ili prenose podaci, • jer je unutar registriranog minutnog rastera ponovno zatražena pravilno učitana kartica vozača, • jer je u tijeku promjena dana prema UTC vremenu • jer je vozilo u vožnji • ili jer je kod ADR varijanti isključeno paljenje. 	<p>Pričekajte da DTCO 4.0 deblokira funkciju ili uklonite uzrok: Zaustavite vozilo ili uključite paljenje. Nakon toga iznova zahtijevajte tahografsku karticu.</p>
<p>4E?1 Nedosljedan zapis</p>	<p>Postoji nedosljednost u vremenskom redosljedu zapisanih dnevnih podataka na kartici vozača.</p>	<p>Ova dojava prikazuje se sve dok se preko neispravnih zapisa ne upišu novi podaci. Ako se ova dojava stalno prikazuje, dajte provjeriti tahografsku karticu.</p>
<p>4Ec Izbacivanje kartice</p>	<p>Prilikom pisanja podataka na karticu vozača došlo je do pogreške.</p>	<p>Tijekom izbacivanja kartice iznova se pokušava komunicirati s karticom. Ako taj pokušaj ne uspije, automatski se pokrene ispis aktivnosti koje su zadnje spremljene tu karticu.</p>
<p>4E1 Neispravna kartica</p>	<p>Došlo je do pogreške prilikom obrade utaknute tahografske kartice. Tahografska se kartica ne prihvaća i ponovno se izbacuje.</p>	<p>Očistite kontakte tahografske kartice i ponovno je utaknite. Ako se dojava ponovno prikaže, ispitajte učitava li se pravilno neka druga tahografska kartica.</p>

Dojava	Značenje	Mjere
401 Posrešna kartica	Utaknuta kartica nije tahografska kartica. Kartica se ne prihvaća i ponovno se izbacuje.	Utaknite važeću tahografsku karticu.
4A1 Smetnja uređaja	Smetnja u mehanici kartice, npr. nije zatvorena blokada kartice.	Izvadite tahografsku karticu i ponovno je utaknite.
4A Smetnja uređaja	Smetnja na izlazu impulsa.	Provjerite spojne vodove ili funkciju priključenog upravljačkog modula.
4A Smetnja uređaja	DTCO 4.0 ima ozbiljnu smetnju ili je prisutna teška vremenska pogreška. Primjerice nerealistično UTC vrijeme. Tahografska se kartica ne prihvaća i ponovno se izbacuje.	Pobrinite se za to da ovlaštena servisna radionica što prije ispita tahograf i po potrebi ga zamijeni. Obratite pozornost na navedenu uputu u slučaju neispravnosti tahografa. → <i>Događaji, smetnje</i> [▶ 97]

► Upute za rukovanje kao
informacija

Dojava	Značenje	Mjere
■ Nema podataka!	Ne može se pozvati funkcija izbornika: <ul style="list-style-type: none"> • U utor kartice nije utaknuta kartica vozača. • U utor kartice utaknuta je kartica poduzeća / kontrolna kartica. 	Ove upute automatski se prestaju prikazivati nakon 3 sekunde. Nisu potrebne nikakve mjere.
Pokrenut je ispis ...	Povratna dojava pozvane funkcije.	
Spremljen unos	Povratna dojava da je DTCO 4.0 spremio unos.	
Nije moguće prikaz!	Podaci se ne mogu prikazivati sve dok je u tijeku postupak ispisa.	
Molimo pričekajte!	Tahografska kartica nije još kompletno učitana. Nije moguće pozvati funkcije izbornika.	Ove upute automatski se prestaju prikazivati nakon 3 sekunde. Nisu potrebne nikakve mjere.
■AS Kalibracija za 18 dana	Sljedeće periodičko naknadno ispitivanje slijedi npr. za 18 dana. Ne mogu se uzeti u obzir potrebna naknadna ispitivanja uslijed tehničkih izmjena. Ovlaštena servisna radionica može programirati dan od kojeg se treba prikazivati ova uputa. → <i>Obveza ispitivanja</i> [135]	
■11 Nevažeće za 15 dana	Odobrena tahografska kartica nevažeća je, npr. za 15 dana. Ovlaštena servisna radionica može programirati dan od kojeg se treba prikazivati ova uputa.	

Dojava	Značenje	Mjere
☰☰1 Preuzimanje za 7 dana	Sljedeće preuzimanje podataka s kartice vozača dopijeva npr. za 7 dana (standardna postavka). Ovlaštena servisna radionica može programirati dan od kojeg se treba prikazivati ova uputa.	

Ispis

Upute za ispis

Pokretanje ispisa

Prekidanje ispisa

Zamjena papira za pisač

Uklanjanje zastoja papira

Čuvanje ispisa

Ispisi (primjeri)

Objašnjenje uz ispile

Podatkovni slog u slučaju događaja ili smetnji

Ispis

■ Upute za ispis

NAPOMENA

Na početku svakog ispisa nalazi se prazan prostor širok oko 5 cm.

NAPOMENA

Ispis se na zahtjev može upotpuniti logotipom tvrtke.

■ Pokretanje ispisa

NAPOMENA

Preduvjeti za ispisivanje:

- Vozilo je zaustavljeno.
- Kod ADR varijante tahografa DTCO 4.0: Uključeno je paljenje.
- Umetnuta je rola papira.
- Zatvorena je ladica pisača.



Slika 120: Primjer za ispis – Dnevna vrijednost

1. Odaberite pomoću tipki **▲**/**▼** i pomoću tipke **OK** željenu stavku izbornika Ispis vozača-1 > Dnevna vrijednost:
→ Navigiranje u funkcijama izbornika [82]
2. Odaberite i potvrdite željeni dan i tip ispisa (UTC vrijeme ili lokalno vrijeme).

3. Ispis započinje nakon oko 3 sekunde. Pričekajte da se završi ispis.
4. Odvojite ispis na rubu za otkidanje.

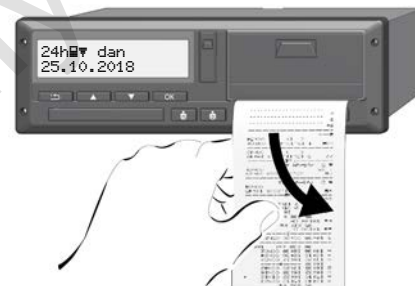

Slika 121: Odvajanje ispisa

NAPOMENA

Vodite računa o tome da su pri otkidanju ispisa utori kartice zatvoreni kako se ne bi zaprljali česticama papira ili kako se ne bi oštetio dovod papira.

■ Prekidanje ispisa

- Iznova pritisnite tipku **OK** kako biste prijevremeno prekinuli ispis. Prikazuje se sljedeći upit:

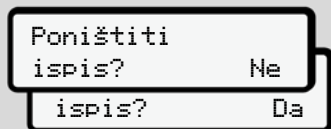

Slika 122: Prekidanje ispisa

Odaberite željenu funkciju pomoću tipki **▲** / **▼** i potvrdite to pomoću tipke **OK**.

■ Zamjena papira za pislač

► Kraj papira

- Predstojeći kraj papira prikazuje se oznakom u boji na poleđini ispisa.
- U slučaju kraja papira prikazuje se sljedeća dojava:

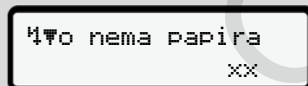

Slika 123: Najava – nema papira

- Ako se tijekom ispisa potroši papir: Nakon umetanja nove role papira još jednom pokrenite ispis preko funkcije izbornika.

► Zamjena role papira

NAPOMENA

Koristite isključivo originalni VDO papir za ispis na kojemu se nalaze sljedeće oznake:

- Tip tahografa (DTCO 4.0) sa znakom ispitivosti **E1 84**
- Znak odobrenja **E1 174** ili **E1 189**.



Slika 124: Pritiskanje tipke za deblokiranje

- Pritisnite prema unutra površinu za deblokiranje na maski pisaača. Otvora se ladica pisaača.

⚠ OPREZ**Opasnost od opekline**

Glava pisača može biti vruća.

- Nakon vađenja ladice pisača ne posežite rukom u pretinac pisača.

NAPOMENA**Oštećenje uslijed predmeta**

Kako biste spriječili oštećenje pisača:

- ne uvodite u pretinac pisača nikakve predmete.
2. Uхватите лadicу писача на obje strane i zatim je povucite iz pisača.

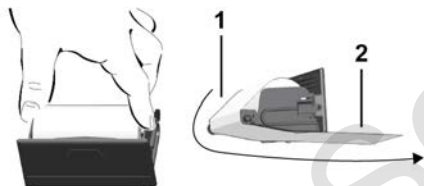

Slika 125: Umetanje role papira

3. Umetnite u ladicu pisača novu rolu papira s krajem papira prema gore.

4. Uvedite papir sa sivo otisnutim dijelom radi vođenja preko skretnog valjka (1).

NAPOMENA

Vodite računa o tome da se rola papira u ladici pisača ne zaglavi i da početak papira (2) strši ispod ruba ladice pisača (rub za otkidanje).

5. Gurnite ladicu pisača u pretinac pisača tako da se aretira.

Pisač je spreman za rad.

■ Uklanjanje zastoja papira

U slučaju zastoja papira:

1. Otvorite ladicu pisača.
2. Odvojite zgužvani papir od role papira i uklonite moguće ostatke papira iz ladice pisača.
3. Ponovno umetnite rolu papira i gurnite ladicu pisača u pretinac pisača tako da se aretira.
→ *Zamjena papira za pisač* [114].

9

■ Čuvanje ispisa

Pobrinite se za to da ispisi ne budu oštećeni (nečitki) uslijed izloženosti svjetlosnom ili sunčevom zračenju, vlazi i toplini.

Vlasnik vozila / poduzetnik mora čuvati ispile najmanje godinu dana.

■ Ispisi (primjeri)

1	GEN1
1	GEN2 ▼ 26.11.2018 14:55 (UTC)
2	24h▼
3	□ Schmitt Peter
3a	□ ID /12345678901234 5 6 17.12.2021 - GEN 2
	○ Rosenz Winfried
3a	□ DK /45678901234567 7 8 04.01.2021 - GEN 2
4	A ABC12345678901234 D /VS VM 612
5	B Continental Automotive GmbH 1381.12345678901 GEN 2
6	T NFZ-Profi Service & ve rtrieb
	T ID /87654321087654 3 2 T 02.04.2017
7	□ ID /12345678901234 5 6 11.11.2017 11:11 ▼
8	25.11.2018 310
8a	? 00:00 06h00 □ 06:00 00h17
8b	A D /VS VM 612 95 872 km

► Dnevni ispis kartice vozača

8c	* 06:17 00h45 * 07:02 00h39 ○○ ○ 07:41 01h19 ○○ 95 958 km# 86 km
8e	? 09:00 00h24
8a	A S /LCR 243 205 002 km
8b	□ 09:24 02h30 ○○
8c	* 11:54 00h39
	? 12:33 00h10
8a	○ 12:43 02h27
8c	H 15:10 01h12 ○ 16:22 00h16 □ 16:38 00h42 A+12:25 +A13:42
8d	○ 17:20 00h52 * 18:12 00h24 H 18:36 00h02 96 177 km# 305 km
8e	? 18:38 05h22
8a	Σ
11	○ 06:00 D lon 008°26.1 lat 48°03.9
11a	06:01 95 872 km H+12:43 D lon 008°26.1 lat 48°03.9 12:43 96 177 km 09:01 # 09:00 lon 008°26.5 lat 48°04.1 09:01

	↓
11d	<pre> !18:38 CH 205 408 km o 04h54 317 km * 02h27 03h29 h 01h14 ? 11h56 oo 04h28 </pre>
12	<pre> !x 0 10.11.2018 12:45 00h04 A D /VS VM 612 </pre>
12c	<pre> ! 0 05.08.2018 09:23 !34 (0) 00h01 A D /VS VM 612 </pre>
13	<pre> A D /VS VM 612 !x >> 5 15.11.2018 16:42 (2) 00h12 oDK /98765432109876 5 4 oEF /12345678901234 5 6 </pre>
13c	<pre> >> 4 15.10.2018 11:10 (95) 00h30 oDK /45678901234567 7 8 oEF /12345678901234 5 6 x 0 10.11.2018 12:45 00h04 oDK /45678901234567 7 8 </pre>
22	<pre> o Friedrichshufen o Schmitt Peter o Rosenz Winfried </pre>

Osobitost kod dnevnog ispisa kartice vozača

8f	<pre> oDK /12345678901234 5 6 o 11.11.2018 11:11 0 25.11.2018 310 - - ? !oo ? - - ? 00:00 06h00 o 06:00 00h17 -1 </pre>
8g	<pre> A D /VS VM 612 95 872 km * 06:17 00h45 * 07:02 00h39 oo o 07:41 km km - 2 - o 06:00 D 95 872 km o 00h00 km </pre>
8h	<pre> o o 25.11.2018 310 - - OUT - -1 A D /VS VM 612 95 872 km h 00:00 07h02 * 07:02 00h39 </pre>

► Događaji / smetnje kartice vozača

1	<pre> -----GEN1----- </pre>
1	<pre> -----GEN2----- v 11.11.2018 11:11 <UTC> </pre>
2	<pre> !x 80 km/h </pre>
3	<pre> o Schmitt Peter oDK /12345678901234 5 6 17.12.2021 - GEN 2 </pre>
3a	<pre> o Rosenz Winfried oDK /45678901234567 7 8 04.01.2021 - GEN 2 </pre>
4	<pre> A ABC12345678901234 D /VS VM 612 </pre>
12a	<pre> !+ 04.04.2018 02:14 06h03 A S /LCR 243 </pre>
12c	<pre> !oo 04.11.2018 18:12 00h01 A D /VS VM 612 !oo 10.02.2018 08:12 00h05 A D /S VD 432 !+ 12.12.2017 10:15 00h10 A D /VS VM 612 !l 10.05.2018 08:45 00h01 A D /VS VM 612 </pre>
	↓

↓

12c	! 05.08.2018 09:23 !22 00h01 A D /VS VM 612
12b	! 17.04.2018 16:04 !11 01h02 A D /VS VM 612
12c	x 10.11.2018 12:45 00h04 A D /VS VM 612
12c	x 11.02.2018 18:02 00h03 A D /VS VM 612
22	x 20.12.2017 01:54 00h04 A D /S VD 432
	Ulm Schmitt Peter Rosenz Winfried

► Dnevni ispis vozila

1	▼ 27.11.2018 16:55 (UTC)
2	24hA▼
3	□ Schmitt Peter □ 12345678901234 5 6 17.12.2021 - GEN 2
4	A ABC12345678901234 D /VS VM 612
5	□ Continental Automotive GmbH 4.0.12345678901 GEN 2
6	↑ NFZ-Profi Service & Ve rtrieb T 87654321087654 3 2 T 02.04.2021
7	□ 12345678901234 5 6 □ 11.11.2017 11:11 ▼ PPPP
9	25.11.2018 95 872 - 96 284 km
10	□ 1
10a	95 872 km h 00:00 06h17 95 872 km 0 km
10b	□ Rosenz Winfried □ DK /45678901234567 8 04.01.2019
10c	A+S /LCR 243 24.11.2018 18:54
10d	95 872 km M

↓

↓

10e	* 06:17 00h45 * 07:02 00h39 00 o 07:41 01h19 00 95 958 km 86 km
10g	o 95 958 km * 09:00 00h05 95 958 km 0 km
10a	o 95 958 km
10b	o Mustermann Heinz-Dieter o F /12345678901234 5 6 16.06.2018 - GEN 2
10c	A+D /M MS 680 24.11.2016 18:5
10d	95 958 km * 09:05 00h25 o 09:30 02h55 o 12:25 01h18 A+12:25 +13:42
10f	o 13:43 00h03 * 13:46 00h02 00 o 13:48 00h45 00 * 14:33 00h35 00 h 15:08 01h02 00
10e	96 206 km 248 km
10g	96 206 km 248 km
	o 96 206 km h 16:10 00h20 96 206 km 0 km
	o Anton Max o A /56789567895678 9 5 25.10.2018

↓

	<pre> A+D /VS VM 612 25.11.2018 16:30 96 206 km o 16:30 00h56 * 17:26 01h11 96 274 km# 68 km ----- o 96 274 km * 18:37 00h23 o 19:00 00h21 h 19:21 04h39 96 284 km# 10 km ----- o 95 872 km h 00:00 07h02 h 00:00 07h02 </pre>
10a	
10h	
10a	
11	<pre> ----- 1e 00h21 10 km * 00h28 o 00h00 h 11h16 2e 00h00 o 12h16 h 07h02 ----- o Rosenz Winfried oDK /45678901234567 7 8 h# 09:00 D 95 958 km # 09:00 lon 008° 26.5 lat 48° 04.1 09:01 o 01h19 86 km * 01h24 o 00h00 h 00h00 o 01h58 </pre>
11b	
11c	
11e	

13	<pre> ----- !xA 1 25.11.2018 19:01 (1) 00:20 ----- </pre>
13c	<pre> >> 5 15.11.2018 16:42 (2) 00h12 oD /98765432109876 5 4 oF /12345678901234 5 6 ----- x 0 10.11.2018 12:45 00h04 oDK /45678901234567 7 8 ----- iRe o+ 17.11.2018 14:34 + 17.11.2017 15:29 ----- D* Lindau Schmitt Peter ----- o+ + o </pre>
22	
23	

Osobitost kod dnevnog ispisa iz vozila

10i	<pre> ----- 1 OUT ----- o Rosenz Winfried oDK /45678901234567 7 8 04.01.2019 ??S /LCR 243 </pre>
-----	--

► Događaji / smetnje vozila

1	<pre> v 24.10.2018 16:07 (UTC) </pre>
2	<pre> !xA </pre>
3	<pre> o Schmitt Peter oD /12345678901234 5 6 17.12.2021 - GEN 2 ----- A ABC12345678901234 D /VS VM 612 ----- ! 0 10.08.2018 08:12 (0) 00h01 oD /12345678901234 5 6 oF /12345678901234 5 6 ----- ! 0 10.08.2018 08:20 (0) 00h03 oD /12345678901234 5 6 oF /12345678901234 5 6 ----- ! 1 15.10.2018 07:02 (1) 00h54 ----- ! 2 15.10.2018 07:02 (1) 00h54 ----- ! 3 15.03.2017 07:56 (1) 00h01 oF /12345678901234 5 6 oB /22335578901234 1 2 ----- >> 4 15.10.2018 11:10 (95) 00h30 oDK /45678901234567 7 8 oF /12345678901234 5 6 </pre>
4	
13a	
13c	

↓

13b	!A 0 17.04.2018 16:04 !17 (0) 01h02 eDK /45678901234567 7 8 eF /12345678901234 5 6 TUK /54321987654321 9 8
13c	!A 0 05.08.2018 09:23 !22 (0) 00h01 eDK /45678901234567 7 8 xA 0 10.08.2018 07:00 00h02 AD /12341234123412 3 4
	xT 0 05.05.2017 07:15 00h14 AD /12345678901234 5 6 eF /12345678901234 5 6
	xT 6 05.05.2017 07:15 00h14 AD /12345678901234 5 6 eF /12345678901234 5 6
	xV 0 12.09.2018 21:00 00h01
	—
	xAL 0 02.06.2018 21:00 00h30 AD /12341234123412 3 4
23	• Lindau Schmitt Peter •

► Prekoračenja brzine

1	▼ 24.10.2018 14:50 (UTC)
2	>>▼ 90 km/h
3	o Mustermann Heinz-Dieter eF /12345678901234 5 6 16.06.2021 - GEN2
4	A ABC12345678901234 D /US VM 612
19	>>13.03.2018 14:15 >>>17.04.2018 17:44 (7)
21	>>>24.05.2017 14:02 00h06 98 km/h 92 km/h (1)
21c	o Förster Thomas eD /98765432109876 5 4 >>>(365)
21a	>>>15.10.2018 11:10 00h30 98 km/h 95 km/h (95)
	o Rosenz Winfried eDK /45678901234567 7 8
21b	>>>16.05.2018 17:10 00h15 94 km/h 92 km/h (12)
21c	o Mustermann Heinz-Dieter eF /12345678901234 5 6
23	• • • Mustermann Heinz

► Tehnički podaci

1	▼ 25.10.2018 14:50 (UTC)
2	TeV
3	o Spedition Mustermüller eD /12341234123412 3 4
3a	o Mustermann Heinz-Dieter eF /12345678901234 5 6 16.06.2021 - GEN2
4	A ABC12345678901234 D /US VM 612
14	B Continental Automotive GmbH H.-Hertz-Str.45 78052 US-Villinen 4.0.12345678901234567 GEN 2 e1-84 12345678 2018 V 4xxx 17.04.2018
15	l 87654321 e1-175 02.02.2018 09:15
16	•
17	T Fa. Mustermann & NFZ- Hersteller Schillerstr. 10 Muster kirchen
17a	TID /45678901234567 8 9 21.01.2018
17b	T 08.03.2016 (1) A ABC12345678901234

↓

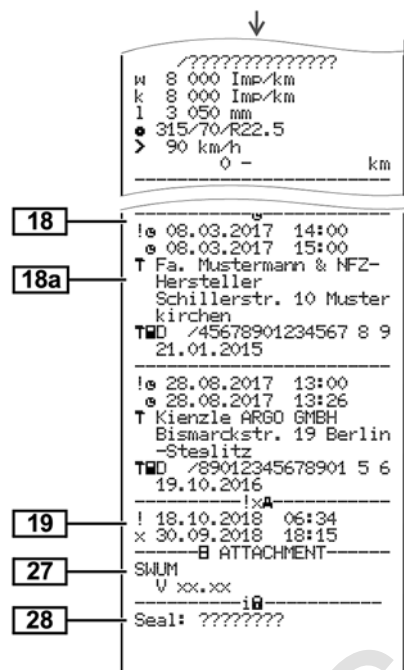

► Aktivnosti vozača

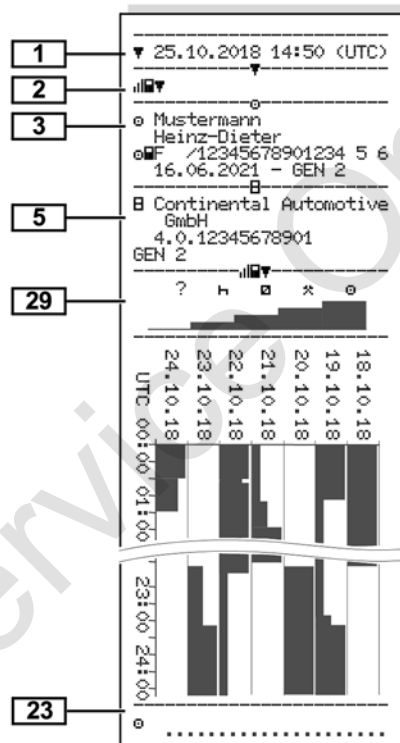

► v dijagram

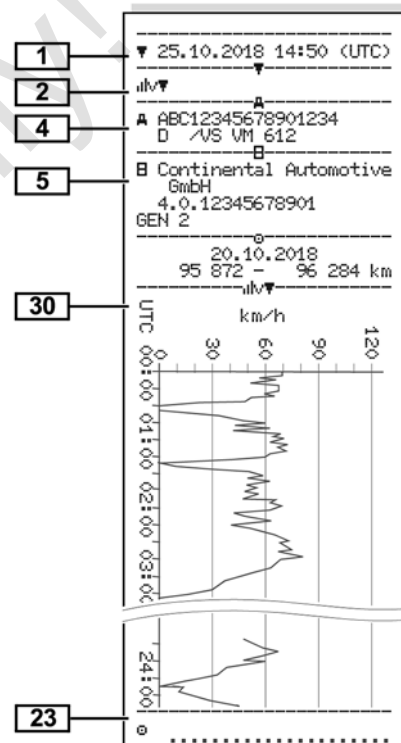

► Dijagram statusa D1/D2 (opcija)

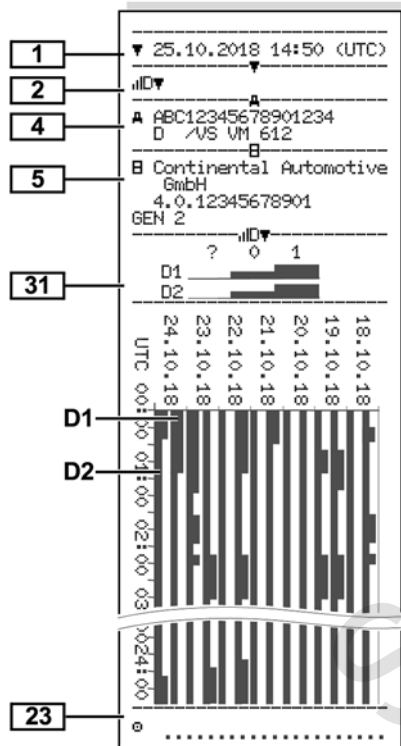

► Profili brzine (opcija)

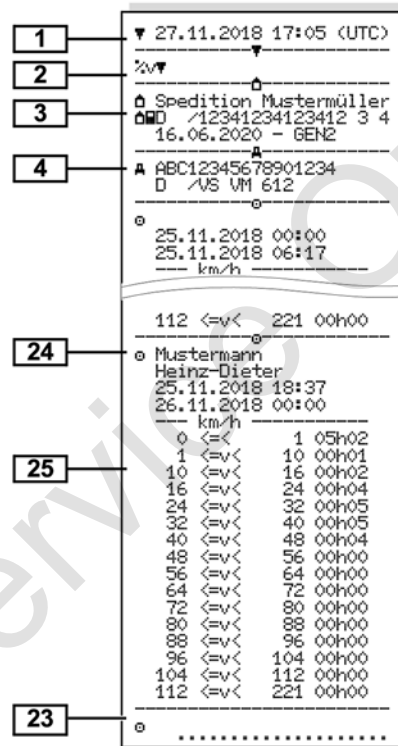

► Profili frekvencije okretaja (opcija)

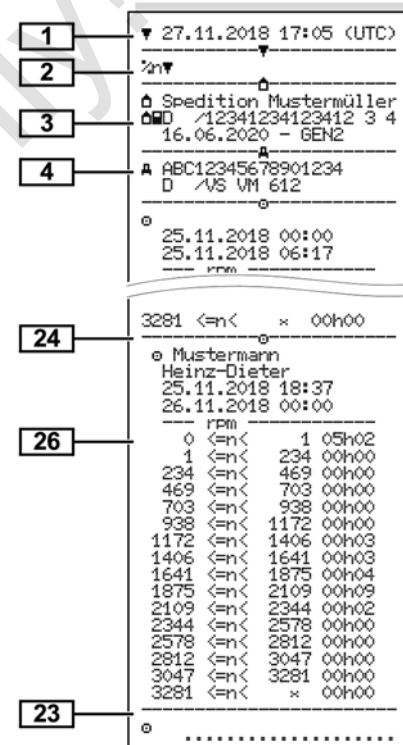

► Utaknute tahografske kartice

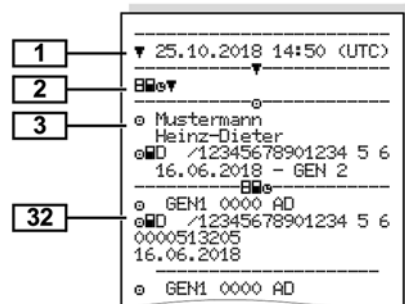

► Ispis po lokalnom vremenu

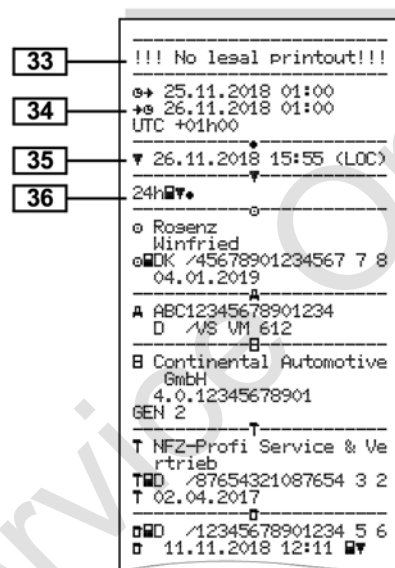

■ Objašnjenje uz ispis

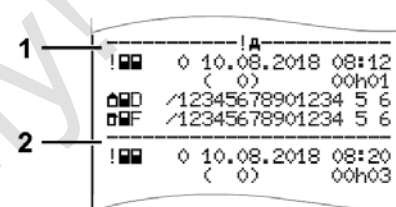

Slika 126: Pojašnjenja za ispis

Svaki ispis sastoji se od blokova podataka, koji su identificirani identifikatorima bloka (1).

Blok podataka sadrži jedan ili više podatkovnih slogova, koji su identificirani identifikatorom podatkovnog sloga (2).

► Legenda za blokove podataka

- [1] Generacija tahografske kartice sukladno Dodatku IB (GEN1) i Dodatku IC (GEN2).
Datum i vrijeme ispisa u UTC vremenu.

NAPOMENA

Prikazani ispisi za kartice vozača prikazuju slučaj kad su u tahograf DTCO 4.0 utaknute kartice vozača prve i druge generacije.

Posebni slučajevi:

- Ako je za ispis utaknuta samo jedna kartica vozača prve generacije, dnevni ispis vrši se kao kod ranijih verzija DTCO-a bez oznaka GEN1 i GEN2.
- U slučaju ispisa kartice vozača druge generacije tahografa DTCO 4.0 za neki dan tijekom kojeg su kartice bile utaknute u tahografu DTCO 3.0 ili starijem, ispisuju se svi blokovi, no oni su prazni. Vremenski podaci za aktivnosti iskazuju se sa 00:00.

[2]	Vrsta ispisa: <ul style="list-style-type: none"> • 24h$\square$$\square$$\square$$\square$$\square$ = Dnevni ispis kartice vozača • !$\times$$\square$$\square$$\square$$\square$$\square$ = Događaji / smetnje kartice vozača
------------	---

- 24h \square \square \square \square \square = Dnevni ispis iz tahografa DTCO 4.0
- ! \times \square \square \square \square \square = Događaji / smetnje tahografa DTCO 4.0
- \rightarrow \rightarrow \square = Prekoračenja brzine

Dodatno se ispisuje i namještena vrijednost najviše zakonski dopuštene brzine.

- T \square \square = Tehnički podaci
- \square \square \square \square = Aktivnosti vozača
- \square \square \square = v dijagram

Opcionalni ispisi:

- \square \square \square \square = Dijagram statusa D1/ D2*
- \square \square \square \square = Profili brzine*
- \square \square \square = Profili frekvencije okretaja*

* = opcija

[3]	Podaci o vlasniku umetnute tahografske kartice: <ul style="list-style-type: none"> \square = Kontrolor \square = Vozač
------------	--

\square = Poduzetnik

T = Servisna radionica / ispitno mjesto

- Prezime
- Ime
- Identifikator kartice
- Kartica vrijedi do ...
- Generacija tahografske kartice (GEN1 ili GEN2)

Kod tahografskih kartica koje se ne odnose na osobe umjesto imena se ispisuje naziv kontrolnog mjesta, poduzeća ili servisne radionice.

[3a]	Podaci o vlasniku daljnje tahografske kartice
[4]	Identifikator vozila: <ul style="list-style-type: none"> • Identifikacijski broj vozila • Država članica u kojoj je vozilo registrirano i registracijski broj vozila
[5]	Identifikator tahografa: <ul style="list-style-type: none"> • Proizvođač tahografa

	<ul style="list-style-type: none"> • Broj dijela tahografa DTCO 4.0 • Generacija jedinice vozila (GEN1 ili GEN2) 		<ul style="list-style-type: none"> • Kalendarski dan ispisa i brojilo prisutnosti (broj dana tijekom kojih je korištena kartica) 	<ul style="list-style-type: none"> • Vrijeme unosa i piktogram u primjeru: Trajekt ili vlak 	9	
[6]	Zadnja kalibracija tahografa: <ul style="list-style-type: none"> • Ime servisne radionice • Identifikator kartice servisne radionice • Datum kalibracije 	[8a]	?= vremensko razdoblje, neutaknuta kartica: <ul style="list-style-type: none"> • Ručno unesene aktivnosti nakon uticanja kartice vozača s piktogramom, početkom i trajanjem 	[8e]		Vađenje kartice vozača: <ul style="list-style-type: none"> • Kilometraža i prijeđena dionica puta nakon zadnjeg uticanja
[7]	Zadnja kontrola: <ul style="list-style-type: none"> • Oznaka kontrolne kartice • Datum, vrijeme i vrsta kontrole <ul style="list-style-type: none"> ▣= preuzimanje s kartice vozača ⚡= preuzimanje s tahografa DTCO 4.0 ⚡= ispis □= prikazi 	[8b]	Uticanje kartice vozača u utično mjesto (utor kartice-1 ili utor kartice-2): <ul style="list-style-type: none"> • Država članica u kojoj je vozilo registrirano i registracijski broj vozila • Kilometraža pri uticanju kartice 	[8f]		Pozor: Moguća nedosljednost u zapisivanju podataka jer je ovaj dan na tahografskoj kartici spremljen dvaput
[8]	Popis svih aktivnosti vozača redoslijedom pojavljivanja:	[8c]	Aktivnosti kartice vozača: <ul style="list-style-type: none"> • Početak i trajanje kao i status vozača vozila <ul style="list-style-type: none"> ⚡= timski pogon 	[8g]		Aktivnost nije završena: <ul style="list-style-type: none"> • Prilikom ispisa s utaknutom karticom vozača trajanje aktivnosti i dnevni sažetak mogu biti nepotpuni
		[8d]	Specifični uvjeti:	[8h]		Na početku dana bio je uključen specifični uvjet OUT OF SCOPE
				[9]		Početak navođenja svih aktivnosti vozača u tahografu DTCO 4.0: <ul style="list-style-type: none"> • Kalendarski dan ispisa • Kilometraža u 00:00 i 23:59 sati

[10]	Kronologija svih aktivnosti utora kartice-1	[10d]	<ul style="list-style-type: none"> • Kilometraža pri uticanju kartice vozača ††= izvršen je ručni unos 	[11]	Dnevni sažetak
[10a]	<p>Vremensko razdoblje tijekom kojeg u utor kartice-1 nije bila umetnuta kartica vozača:</p> <ul style="list-style-type: none"> • Kilometraža na početku vremenskog razdoblja • Namješten(-e) aktivnost(-i) u ovom vremenskom razdoblju • Kilometraža na kraju vremenskog razdoblja i prijeđena dionica puta 	[10e]	<p>Popis aktivnosti:</p> <ul style="list-style-type: none"> • Piktogram aktivnosti, početak i trajanje te status vozača vozila ☐☐= timski pogon 	[11a]	<p>Unesena mjesta:</p> <ul style="list-style-type: none"> • ⚡ = vrijeme početka sa zemljom i po potrebi regijom (Španjolska) • ⚡ = vrijeme kraja sa zemljom i po potrebi regijom (Španjolska) • Kilometraža vozila <p>Pozicijski podaci (samo kod kartica vozača druge generacije)</p> <ul style="list-style-type: none"> • Kronološki popis pozicijskih podataka na početku i na kraju radnog vremena kao i nakon tri sata kumuliranog vremena vožnje
[10b]	<p>Umetanje kartice vozača:</p> <ul style="list-style-type: none"> • Prezime vozača • Ime vozača • Identifikator kartice • Kartica vrijedi do ... 	[10f]	<p>Vrijeme unosa i piktogram specifičnog uvjeta:</p> <ul style="list-style-type: none"> • ⚡ = Početak trajekt / vlak • ⚡ = Kraj trajekt / vlak • OUT = Početak (nije potreban kontrolni uređaj) • ⚡OUT = kraj 	[11b]	<p>Pregled vremenskih razdoblja bez kartice vozača u utoru kartice-1:</p> <ul style="list-style-type: none"> • Unesena mjesta kronološkim redosljedom (u primjeru nema unosa)
[10c]	<ul style="list-style-type: none"> • Država članica u kojoj je vozilo registrirano i registracijski broj prethodnog vozila • Datum i vrijeme vađenja kartice iz prethodnog vozila 	[10g]	<p>Vađenje kartice vozača:</p> <ul style="list-style-type: none"> • Kilometraža i prijeđena dionica puta 		
		[10h]	Kronologija svih aktivnosti utora kartice-2		
		[10i]	Na početku dana bio je uključen specifični uvjet OUT ☐ of scope.		

	<ul style="list-style-type: none"> Sveukupne aktivnosti utora kratice-1 				
[11c]	<p>Pregled vremenskih razdoblja bez kartice vozača u utoru kartice-2:</p> <ul style="list-style-type: none"> Unesena mjesta kronološkim redosljedom (u primjeru nema unosa) Sveukupne aktivnosti utora kratice-2 	[11e]	<p>Sažetak aktivnosti, poredan kronološki prema vozaču (po vozaču, kumulativno za oba utora kartice):</p> <ul style="list-style-type: none"> Prezime, ime, identifikator kartice vozača ⚡ = vrijeme početka sa zemljom i po potrebi regijom (Španjolska) ⚡ = vrijeme završetka sa zemljom i po potrebi regijom (Španjolska) Pozicijski podaci (kronološki) nakon svaka tri sata kumuliranog vremena vožnje i na kraju smjene (ovdje: na kraju smjene) Aktivnosti ovog vozača: ukupno vrijeme vožnje i prijeđena dionica puta, ukupno radno vrijeme i vrijeme pripravnosti, ukupan odmor, ukupno vrijeme timskih aktivnosti. 	[12]	<p>Popis zadnjih pet spremljenih događaja ili smetnji na kartici vozača</p>
[11d]	<p>Dnevni sažetak Ukupne vrijednosti aktivnosti iz kartice vozača:</p> <ul style="list-style-type: none"> Ukupno vrijeme vožnje i prijeđena dionica puta Ukupno radno vrijeme i vrijeme pripravnosti Ukupno vrijeme odmora i nepoznato vrijeme Ukupno vrijeme timskih aktivnosti 			[12a]	<p>Popis svih spremljenih događaja na kartici vozača, poredanih prema vrsti pogreške i datumu</p>
				[12b]	<p>Popis svih spremljenih smetnji na kartici vozača, poredanih prema vrsti pogreške i datumu</p>
				[12c]	<p>Podatkovni slog događaja ili smetnje</p> <p><i>Redak 1:</i></p> <ul style="list-style-type: none"> Piktogram događaja ili smetnje Datum i početak <p><i>Redak 2:</i></p> <ul style="list-style-type: none"> Događaji koji se ubrajaju u kršenje sigurnosti označeni su dodatnim kodiranjem. <ul style="list-style-type: none"> ➔ <i>Podatkovni slog u slučaju događaja ili smetnji</i> [131] Trajanje događaja ili smetnje.

	<p><i>Redak 3:</i></p> <ul style="list-style-type: none"> • Država članica u kojoj je vozilo registrirano i registracijski broj vozila u kojem je došlo do događaja ili smetnji 				
[13]	Popis zadnjih pet spremljenih ili još aktivnih događaja / smetnji tahografa DTCO 4.0		<ul style="list-style-type: none"> • Događaji koji se ubrajaju u kršenje sigurnosti označeni su dodatnim kodiranjem. Podatkovni slog u slučaju događaja ili smetnji → <i>Kodiranje u svrhu približeg opisa [133]</i> 	<ul style="list-style-type: none"> • Broj dijela • Broj tipskog odobrenja • Serijski broj • Godina proizvodnje • Verzija i datum instalacije operacijskog sustava 	
[13a]	Popis svih zapisanih ili trajnih događaja tahografa DTCO 4.0		<ul style="list-style-type: none"> • Broj sličnih događaja tog dana → <i>Broj sličnih događaja [133]</i> 	[15]	<p>Identifikator davača:</p> <ul style="list-style-type: none"> • Serijski broj • Broj tipskog odobrenja • Datum / vrijeme zadnjeg povezivanja s tahografom DTCO 4.0
[13b]	Popis svih zapisanih ili trajnih smetnji tahografa DTCO 4.0		<ul style="list-style-type: none"> • Trajanje događaja ili smetnje. 		
[13c]	<p>Podatkovni slog događaja ili smetnje</p> <p><i>Redak 1:</i></p> <ul style="list-style-type: none"> • Piktogram događaja ili smetnje • Kodiranje svrhe bloka podataka. → <i>Podatkovni slog u slučaju događaja ili smetnji [131]</i> • Datum i početak • <i>Redak 2:</i> 		<ul style="list-style-type: none"> • <i>Redak 3:</i> • Identifikacija kartica vozača utaknutih na početku ili na kraju događaja ili smetnje (maksimalno četiri unosa) •  prikazuje se kad nije utaknuta kartica vozača 	[16]	Identifikator GNSS modula
		[14]	<p>Identifikator tahografa:</p> <ul style="list-style-type: none"> • Proizvođač tahografa • Adresa proizvođača tahografa 	[17]	Podaci o kalibraciji
				[17a]	<p>Popis podataka o kalibraciji (u podatkovnim slogovima):</p> <ul style="list-style-type: none"> • Naziv i adresa servisne radionice • Identifikator kartice servisne radionice • Kartica servisne radionice vrijedi do ...

[17b]	<p>Datum i svrha kalibracije:</p> <p>1 = aktivacija; zapisivanje poznatih kalibracijskih podataka u trenutku aktivacije</p> <p>2 = prva ugradnja, prvi kalibracijski podaci nakon aktiviranja tahografa DTCO 4.0</p> <p>3 = ugradnja nakon popravka – zamjenski uređaj; prvi kalibracijski podaci u sadašnjem vozilu</p> <p>4 = redovito naknadno ispitivanje</p> <p>5 = unos registracijskog broja vozila od strane poduzetnika</p> <ul style="list-style-type: none"> • Identifikacijski broj vozila • Zemlja članica koja je izdala odobrenje i službena oznaka • W = broj okretaja vozila kod puta • k = konstantna namještena u tahografu DTCO 4.0 u svrhu prilagođavanja brzine 		<ul style="list-style-type: none"> • 1 = stvarni opseg guma • W = veličina guma • > = najveća zakonski dopuštena brzina • Starost i nova kilometraža 	[19]	<p>Najaktualniji zapisani događaj i najaktualnija smetnja:</p> <p>! = najnoviji događaj, datum i vrijeme</p> <p>× = najnovija smetnja, datum i vrijeme</p>	9
[18]	Vremenske postavke	[20]	<p>Informacije pri kontroli Prekoračenje brzine:</p> <p>Datum i vrijeme zadnje kontrole</p> <p>Datum i vrijeme prvog prekoračenja brzine počevši od zadnje kontrole te broj daljnjih prekoračenja</p>			
[18a]	<p>Popis svih raspoloživih podataka o vremenskoj postavci:</p> <ul style="list-style-type: none"> • Datum i vrijeme, staro • Datum i vrijeme, izmijenjeno • Naziv servisne radionice koja je namjestila vrijeme • Adresa servisne radionice • Identifikator kartice servisne radionice • Kartica servisne radionice vrijedi do ... <p>U 2. podatkovnom slogu vidljivo je da je namješteno UTC vrijeme korigirala neka ovlaštena servisna radionica</p>	[21]	Prvo prekoračenje brzine nakon zadnje kalibracije			
[21a]	Pet najozbiljnijih prekoračenja brzine u zadnjih 365 dana	[21b]	Zadnjih deset zapisanih prekoračenja brzine. Pritom se prema najozbiljnije prekoračenje brzine po danu.			
[21c]	Unosi pri prekoračenjima brzine (poredani redoslijedom prema najvećoj prosječnoj brzini):					

<ul style="list-style-type: none"> • Datum, vrijeme i trajanje prekoračenja • Najveća i prosječna brzina prekoračenja, broj sličnih događaja toga dana • Prezime vozača • Identifikator kartice vozača <p>Ako u nekom bloku ne postoji podatkovni slog za prekoračenje brzine, tada se prikazuje >---t.</p>	<ul style="list-style-type: none"> • = vrijeme početka • = vrijeme završetka • = potpis vozača 	<ul style="list-style-type: none"> • uslijed prekida napajanja. <p>[25] Zapisivanje profila brzine:</p> <ul style="list-style-type: none"> • Popis definiranih područja brzine i vremensko razdoblje u tom području • Područje: $0 \leq v < 1$ = mirovanje vozila <p>Profil brzine podijeljen je u 16 zona. Pojedina područja moguće je individualno namjestiti prilikom instalacije.</p>
<p>[22] Vremenska razdoblja s aktiviranim daljinskim upravljanjem:</p> <ul style="list-style-type: none"> • = vrijeme početka • = vrijeme završetka <p>Zapisivanje se izvodi zasebno za vozača-1 i vozača-2. Na ispisu se prikazuju vremena oba vozača čak i kad su ista.</p>	<p>[24] Podaci o vlasniku kartice zapisanog profila:</p> <ul style="list-style-type: none"> • Prezime vozača • Ime vozača • Identifikator kartice <p>Ako nedostaju podaci o vlasniku kartice, to znači: u utoru kartice-1 nema kartice vozača</p> <ul style="list-style-type: none"> • Početak zapisivanja profila s datumom i vremenom • Završetak zapisivanja profila s datumom i vremenom <p>Novi se profili generiraju:</p> <ul style="list-style-type: none"> • uslijed uticanja / vađenja tahografske kartice u utoru kartice-1, • uslijed promjene dana, • uslijed korekcije UTC vremena, 	<p>[26] Zapisivanje profila frekvencije okretaja:</p> <p>Popis definiranih područja okretne frekvencije motora i vremensko razdoblje u tom području:</p> <p>Područje: $0 \leq n < 1$ = motor isključen</p> <p>Područje: $3281 \leq n < x$ = beskonačno</p>
<p>[23] Rukom upisani podaci:</p> <ul style="list-style-type: none"> • = mjesto kontrole • = potpis kontrolora 		

	Profil frekvencije okretaja podijeljen je u 16 zona . Pojedina područja moguće je individualno namjestiti prilikom instalacije.
[27]	Podaci specifični za proizvođača: <ul style="list-style-type: none"> • Broj verzije modula za nadogradnju softvera (SWUM)
[28]	Broj plombe na kućištu tahografa DTCO 4.0
[29]	Zapisivanje aktivnosti: <ul style="list-style-type: none"> • Legenda simbola • Počevši od odabranog dana slijedi dijagram aktivnosti tijekom zadnjih sedam kalendarskih dana
[30]	Zapisivanje tijeka brzine odabranog dana
[31]	Zapisivanje dodatnih radnih grupa, kao što je primjena plavog svjetla, sirene itd.: <ul style="list-style-type: none"> • Legenda simbola
	<ul style="list-style-type: none"> • Počevši od odabranog dana slijedi dijagram statusa ulaza D1/D2 tijekom zadnjih 7 kalendarskih dana
[32]	Kronološki popis utaknutih kartica vozača
[33]	Molimo obratite pozornost na sljedeće: Nedopušten ispis. Sukladno Uredbi (npr. obveza čuvanja) ispis po lokalnom vremenu je nevažeći
[34]	Vremensko razdoblje ispisa po lokalnom vremenu: ☐+= početak zapisa +=☐ kraj zapisa UTC +01h00 = razlika između UTC vremena i lokalnog vremena.
[35]	Datum i vrijeme ispisa po lokalnom vremenu (LOC).
[36]	Vrsta ispisa, npr. SYMBOL po lokalnom vremenu

■ Podatkovni slog u slučaju događaja ili smetnji

Prilikom svakog utvrđenog događaja ili svake utvrđene smetnje DTCO 4.0 registrira i sprema podatke u skladu s unaprijed zadanim pravilima.

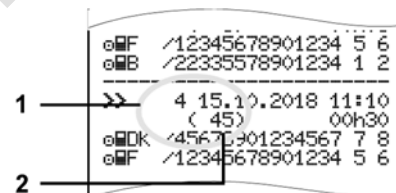

(1) Svrha bloka podataka

(2) Broj sličnih događaja tog dana

Svrha bloka podataka (1) označava uzrok zapisivanja događaja ili smetnje. Događaji iste vrste koji se javljaju više puta istog dana prikazuju se na poziciji (2).

► Kodiranje svrhe podatkovnog sloga

Sljedeći pregled pokazuje događaje i smetnje razvrstane prema vrsti pogreške (uzrok) i pridruženoj svrsi podatkovnog sloga.

Piktogram	Uzrok	Svrha
	Konflikt kartica ²⁾	0
	Vožnja bez važeće kartice ²⁾	1 / 2 / 7
	Umetanje tijekom vožnje	3
	Kartica nije zatvorena	0
	Prevelika brzina ²⁾	4 / 5 / 6
	Prekid napona	1 / 2 / 7
	Smetnja davača	1 / 2 / 7
	Konflikt kretanja ²⁾	1 / 2
	Kršenje sigurnosti	0
	Vremensko preklapanje ¹⁾	-

Piktogram	Uzrok	Svrha
	Nevažeća kartica ³⁾	-

Tab. 1: Događaji

Piktogram	Uzrok	Svrha
	Smetnje na kartici	0
	Smetnja uređaja	0 / 6
	Smetnja pisača	0 / 6
	Smetnje prilikom učitavanja	0 / 6
	Smetnja davača	0 / 6

Tab. 2: Smetnje

1) Ovaj događaj sprema se samo na kartici vozača.

2) Ovaj događaj / ova smetnja sprema se samo u DTCO 4.0.

3) DTCO 4.0 ne sprema ovaj događaj.

Pregled svrhe podatkovnog sloga

Svrha	Značenje
0	Jedan / jedna od najnovijih događaja / smetnji
1	Najdulji događaj jednog od zadnjih 10 dana tijekom kojeg je nastupio događaj.
2	Jedan od pet najduljih događaja tijekom zadnjih 365 dana.
3	Zadnji događaj jednog od zadnjih 10 dana tijekom kojeg je nastupio događaj.
4	Najozbiljniji događaj jednog od zadnjih 10 dana tijekom kojeg je nastupio događaj.
5	Jedan od 5 najozbiljnijih događaja u zadnjih 365 dana.
6	Prvi događaj ili prva smetnja nakon zadnje kalibracije.
7	Aktivan događaj ili trajna smetnja.

Broj sličnih događaja

Svrha	Značenje
0	Za ovaj događaj nije potrebno spremiti Broj sličnih događaja.
1	Ovog dana dogodio se jedan događaj ove vrste.
2	Ovog dana pojavila su se dva događaja ove vrste i spremljen je samo jedan.
n	Toga dana dogodilo se n događaja ove vrste i spremljen je samo jedan.

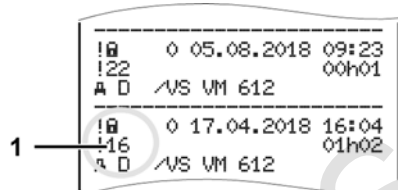
► Kodiranje u svrhu pobližeg opisa

Slika 127: Objašnjenja kodiranja

Događaji koji se ubrajaju u kršenje sigurnosti označeni su dodatnim kodiranjem (1).

Pokušaji koji krše sigurnost na tahografu DTCO 4.0

Kód	Značenje
10	Nema daljnjih podataka
11	Neuspješna autentifikacija davača
12	Autentifikacijska pogreška kartica vozača
13	Neovlaštena promjena davača
14	Pogreška integriteta; nije zajamčena autentičnost podataka na kartici vozača
15	Pogreška integriteta; nije zajamčena autentičnost spremljenih korisničkih podataka
16	Interna pogreška pri prijenosu podataka
18	Manipulacija hardverom

Pokušaji koji krše sigurnost na davaču impulsa

Kód	Značenje
20	Nema daljnjih podataka
21	Neuspješna autentifikacija
22	Pogreška integriteta; nije zajamčena autentičnost podataka u memoriji
23	Interna pogreška pri prijenosu podataka
24	Neovlašteno otvaranje kućišta
25	Manipulacija hardverom

Njega i obveza ispitivanja

Čišćenje

Obveza ispitivanja

Service Only!

Njega i obveza ispitivanja

■ Čišćenje

► Čišćenje tahografa DTCO 4.0

- Očistite tahograf DTCO 4.0 lagano navlaženom krpom ili krpicom za čišćenje od mikrovlakana.

Potonju možete nabaviti u distribucijskom i servisnom centru nadležnome za Vas.

! POZOR

Sprečavanje oštećenja

- Ne koristite abrazivna sredstva za čišćenje niti otapala ili benzin.

► Čišćenje tahografske kartice

- Zaprjane kontakte tahografske kartice očistite lagano navlaženom krpom ili krpicom za čišćenje od mikrovlakana.

Potonju možete nabaviti u distribucijskom i servisnom centru nadležnome za Vas.

! POZOR

Sprečavanje oštećenja

Za čišćenje kontakata tahografske kartice nemojte koristiti otapala niti benzin.

■ Obveza ispitivanja

Za DTCO 4.0 nisu nužni preventivni radovi održavanja.

- Međutim, dajte da ovlaštena servisna radionica provjeri propisno funkcioniranje tahografa DTCO 4.0 najmanje svake dvije godine.

Naknadna ispitivanja potrebna su ako su nastupile sljedeće točke:

- Na vozilu su izvršene izmjene kao npr. na broju impulsa puta ili na opsegu guma.
- Na tahografu DTCO 4.0 izvršen je popravak.
- Promijenio se registracijski broj vozila.
- UTC vrijeme odstupa više od 20 minuta.

⚠ POZOR**Obratite pozornost kod naknadnog ispitivanja**

- Pobrinite se za to da se prilikom svakog naknadnog ispitivanja ugradbena pločica zamijeni novom i da sadrži propisane podatke.
- Pobrinite se za to da se unutar unaprijed zadane obveze ispitivanja napon napajanja tahografa DTCO 4.0 ne odvaja dulje od ukupno mjesec dana, npr. uslijed odvajanja akumulatora vozila. To dovodi do pražnjenja baterije u tahografu DTCO 4.0, a time i do ispada. DTCO 4.0 se više ne može primjenjivati i potrebno ga je zbrinuti.

NAPOMENA

Pogrešan unos u KITAS 4.0 2185

- U slučaju prekida električnog napajanja može doći do unosa pogreške u KITAS 4.0 2185.

Uklanjanje smetnji

Osiguravanje podataka od strane servisne radionice

Prenapon / podnapon

Pogreška komunikacije s karticom

Service Only

Uklanjanje smetnji

■ Osiguravanje podataka od strane servisne radionice

Ovlaštene servisne radionice mogu preuzeti podatke iz tahografa DTCCO 4.0 i predati ih poduzeću.

Ako nije moguće preuzimanje podataka, servisne radionice upućene su na to da poduzetniku izdaju potvrdu o tome.

▲ POZOR

Osiguravanje podataka

- Arhivirajte podatke ili pažljivo čuvajte potvrdu za slučaj eventualnih povratnih upita.

■ Prenapon / podnapon

Preniski ili previsoki napon napajanja tahografa DTCCO 4.0 prikazuje se u standardnom prikazu (a) na sljedeći način:



Slika 128: Prikaz – smetnja napona napajanja

NAPOMENA

Ako je u slučaju prenapona ili podnapona otvoren jedan od utora kartice, nemojte umetati tahografsku karticu.

Slučaj 1: (1) Prenapon

NAPOMENA

U slučaju prenapona isključuje se zaslon i blokiraju tipke.

DTCCO 4.0 i dalje sprema aktivnosti. Nisu moguće funkcije ispisa ili prikazi podataka kao i uticanje ili vađenje neke tahografske kartice.

Slučaj 2: (2) Podnapon

Ovaj slučaj javlja se pri prekidu napona.

Slijedi standardni prikaz.

DTCCO 4.0 ne može ispuniti svoj zadatak kao kontrolni uređaj. Ne zapisuju se aktivnosti vozača.

► Prekid napona

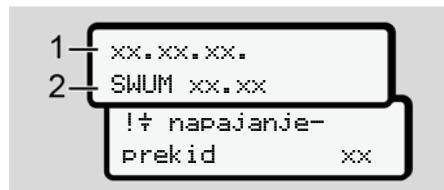

Slika 129: Prikaz – Prekid napona

Nakon prekida napona prikazuju se u trajanju od oko 5 sekundi verzija operacijskog sustava **(1)** i verzija modula za nadogradnju softvera **(2)**.

Nakon toga DTCO 4.0 dojavljuje !⚠ Prekid napona.

⚠ POZOR

Stalni prikaz ⚠

- U slučaju pravilnog napona sustava stalno se prikazuje simbol ⚠: Molimo Vas da potražite ovlaštenu servisnu radionicu.
- U slučaju kvara tahografa DTCO 4.0 obvezni ste ručno bilježiti aktivnosti.
→ *Ručno unošenje aktivnosti [56]*

■ Pogreška komunikacije s karticom

U slučaju pojave pogreške u komunikaciji s karticom od vozača se traži da izvadi svoju karticu.

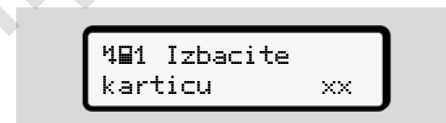

Slika 130: Prikaz – Izbacivanje kartice

U tu svrhu pritisnite tipku **OK**.

Tijekom izbacivanja kartice iznova se pokušava komunicirati s karticom. Ako taj pokušaj ne uspije, automatski se pokreće ispis aktivnosti koje su zadnje spremjene tu karticu.

NAPOMENA

Pomoću ovog ispisa vozač ipak može dokumentirati svoje aktivnosti.

Vozač mora potpisati ispis.

Vozač na ispisu može naknadno unijeti sve aktivnosti (osim vremena vožnje) sve do ponovnog uticanja karte vozača.

NAPOMENA

Vozač može napraviti dnevni ispis jedinice vozila i naknadno unijeti svoje dodatne aktivnosti sve do sljedećeg uticanja kartice ta ga potpisati.

NAPOMENA

U slučaju dulje odsutnosti – npr. tijekom dnevnog ili tjednog odmora – karticu vozača valja izvaditi iz utora kartice.

► Neispravna ladica pisača

Ako je ladica pisača neispravna, moguće ju je zamijeniti.

- Obratite se svojoj ovlaštenoj servisnoj radionici.

► Automatsko izbacivanje tahografske kartice

Ako DTCO 4.0 detektira smetnju u komunikaciji s karticom, on pokušava prenijeti postojeće podatke na tahografsku karticu.

Vozača se informira o smetnji pomoću dojave  Izbaciti karticu i od njega se zahtijeva da izvadi karticu vozača.

Ispis zadnje spremljenih aktivnosti za karticu vozača vrši se automatski.

→ *Ručno unošenje aktivnosti [► 56]*

Tehnički podaci

DTCO 4.0

Rola papira

Service Only!

Tehnički podaci**■ DTCO 4.0**

DTCO 4.0	
Konačna vrijednost mjernog područja	220 km/h (sukladno Dodatku IC) 250 km/h (za druge primjene vozila)
LCD zaslon	2 reda sa po 16 znakova
Temperatura	Pogon: -20 do +70 °C Skladištenje: -20 do +85 °C
Napon	12 V ili 24 V DC
Težina	600 g (+/- 50 g)
Potrošnja struje	Stanje pripravnosti: 12 V: maks. 30 mA; 24 V: maks. 20 mA Pogon: 12 V: maks. 5,0 A; 24 V: maks. 4,2 A
EMV / EMC	ECE R10
Termički pisač	Veličina znakova: 2,1 x 1,5 mm Širina tiska: 24 znakova/redak Brzina: oko 15 – 30 mm/s Ispis dijagrama
Stupanj zaštite	IP 54
DTCO 4.0 ADR protueksplozijski zaštićena varijanta	
Ex zona	Zona 2
Temperaturni razred	T6 Pogon: -20 do +65 °C

■ Rola papira

Uvjeti okoline	Temperatura: -25 °C do +70 °C
Dimenzije	Promjer: oko 27,5 mm Širina: 56,5 mm Duljina: oko 8 m
Narudžbeni broj	1381.90030300 Originalne zamjenske role papira možete nabaviti kod distribucijskog i servisnog centra nadležnoga za Vas.

NAPOMENA

Koristite isključivo originalni VDO papir za ispis na kojemu se nalaze sljedeće oznake:

- Tip tahografa (DTCO 4.0) sa znakom ispitivosti **le1 84**
- Znak odobrenja **le1 174** ili **le1 189**.

Dodatak

Izjava o sukladnosti

Potvrda aktivnosti (izvadak)

Opcionalni pribor

Service Only

Dodatak

■ Izjava o sukladnosti

13

Continental  **Interior**

EU-Konformitätserklärung
EU Declaration of Conformity

NR. HOM_007

Wir erklären hiermit als Hersteller, dass die nachstehend beschriebene Einrichtung bei bestimmungsgemäßer Verwendung die Anforderungen der Richtlinie Nr. 2014/53/EU (RED Richtlinie) und wenn anwendbar die Anforderungen der Richtlinie Nr. 2014/34/EU für Geräte und Schutzsysteme zur Vermeidung in explosionsgefährdeten Bereichen erfüllt.

We as manufacturer hereby declare that the following described equipment when used for its intended purpose is in conformity with the relevant Union harmonization legislation, Directive No. 2014/52/EU (RED Directive) and if applicable Directive No. 2014/34/EU for equipment and protective systems for use in potentially explosive atmospheres.

Hersteller
Manufacturer
Continental Automotive GmbH
Heinrich-Hertz-Str. 45, 78632 Villingen-Schwenningen

Gerät
Equipment
Intelligenter Fahrschreiber Typ DT100 1381
Smart tachograph type DT100 1381

Gerätevarianten
Variants of the equipment
Varianten mit GNSS und DSRC:
variants with GNSS and DSRC:
DT100 1381.x.x.x.x.1.x
DT100 1381.x.x.x.x.2.x
DT100 1381.x.x.x.x.3.x
Varianten mit GNSS und DSRC:
variants with GNSS and DSRC:
DT100 1381.x.x.x.x.4.x
DT100 1381.x.x.x.x.5.x
DT100 1381.x.x.x.x.6.x

ADR Varianten:
variants for ADR vehicles:
DT100 1381.Z.x.x.x.x.x
DT100 1381.3.x.x.x.x.x
DT100 1381.4.x.x.x.x.x
DT100 1381.7.x.x.x.x.x

TÜV 184025-06/TEC
Approved for the above mentioned variants
Applicable for the above mentioned variants

TÜV 03 ATEX 2324 X
Nur anwendbar für ADR Varianten
Only applicable for ADR variants

Nur für Funkzulassung der RED Varianten anwendbar
Only applicable for RED certification

CTC advanced GmbH Untereuhreimer Str. 6-10,
66117 Saarbrücken, C 0682

Benannte Stelle
Notified body
CTC advanced GmbH
Untereuhreimer Str. 6-10
66117 Saarbrücken, C 0682

Continental Automotive GmbH
78632 Villingen-Schwenningen
Tel: +49 (0)720 610
www.continental-tyres.com

Gezeichnet durch:
General Coordinator:
Harald Bahmann

Slika 131: Izjava o sukladnosti - 1

- 2 -



Nur anwendbar für ADR Varianten:
Only applicable for ADR variants:

TÜV NORD CERT GmbH, Geschäftsstelle Hannover, Am TÜV 1,
30519 Hannover, **CE 0044**

Nur anwendbar für ADR Varianten:
Only applicable for ADR variants:
EN 11312(G, Ex ec (b) IIC T6

Verwendete harmonisierte Normen
Used/harmonized standards

Richtlinien:
Applicable for the above mentioned variants according **RED**
Directive:

EN 300 674-1 V1.2.1, EN 300 674-2 V2.1.1;
EN 303 413 V1.1.1

Draft EN 301 489-1 V2.3.0, Final Draft EN 301 489-3 V2.1.1;
Draft EN 301 489-19 V2.1.0

EN 62368-1:2014 IAC:2015 A11:2017
EN 62479:2010

Nur anwendbar für ADR Varianten:
Only applicable for ADR variants:

EN 60079-0:2012+A11:2013;
EN 60079-7:2015;
EN 60079-11:2012

Andere angewandte Richtlinien
Other used directives

VO (EU) Nr. 165/2014, VO (EU) 2016/796, ECE R10 Rev. 05

Vilipex, Schweinigen, der (116 2018 10, 15
Continental Automotive GmbH

Winfried Rogenz
Head of Homologation

Name / Name
Funktion / function

Unterschrift
signature

Dr. Harald Jordan
Head TTS Product and Project
Quality

Name / Name
Funktion / function

Unterschrift
signature

Diese Erklärung bescheinigt die Übereinstimmung mit den genannten Richtlinien, in person keine Beschränkungs- oder Haftungsgarantie nach §413 BGB. Die Sachverständigen der jeweiligen Produktorganisation sind zu beachten.
This declaration certifies the conformity to the specified directives but does not imply any warranty for properties. The safety documentation accompanying the product shall be considered in detail.

Slika 132: Izjava o sukladnosti - 2

■ Potvrda aktivnosti (izvadak)

BESCHENKUNG VON TÄTIGKEITEN (*)
(VERORDNUNG (EG) Nr. 90/269 ODER AETR (**))

Vor jeder Fahrt maschinenschreiben ausfüllen und zu unterschreiben.
Zusammen mit dem Original-Kontrollgebührenaufzeichnungen aufbewahren.
Falsche Beschreibungen stellen einen Verstoß gegen geltendes Recht dar.

Vom Unternehmen auszufüllender Teil

1 Name des Unternehmens: _____
2 Straße, Hausnr., Postleitzahl, Ort, Land: _____
3 TelefonNr. (mit internationaler Vorwahl): _____
4 Fax-Nr. (mit internationaler Vorwahl): _____
5 E-Mail-Adresse: _____

Ich, der/die Unterschriftete:

6 Name und Vorname: _____
7 Position im Unternehmen: _____

erkläre, dass sich der Fahrer/die Fahrer/in:

8 Name und Vorname: _____
9 Geburtsdatum (Tag, Monat, Jahr): _____
10 Nummer des Führerscheins, des Personalausweises oder des Reisepasses: _____
11 der/die im Unternehmen tätig ist seit (Tag, Monat, Jahr): _____

im Zeitraum:

12 von (Straße/Tag/Monat/Jahr): _____
13 bis (Straße/Tag/Monat/Jahr): _____

14 sich im Kontrollbereich befindet (*)
15 im Erhaltungszustand befindet (*)
16 sich im Urlaub oder in Ruhestand befindet (*)
17 ein von Anweisungsbefehl der Verordnung (EG) Nr. 90/269 oder des AETR ausgenommenes Fahrzeug genutzt hat (*)
18 andere Tätigkeiten aus Leistungsvertrag ausgeführt hat (*)
19 zur Verfügung stand (*)

20 Ort: _____ Datum: _____

Unterschrift: _____

21 Ich, der Fahrer/die Fahrer/in, bestätige, dass ich im vorstehend genannten Zeitraum kein unter den Anwendungsbereich der Verordnung (EG) Nr. 90/269 oder des AETR fallendes Fahrzeug genutzt habe.

22 Ort: _____ Datum: _____

Unterschrift des Fahrer/die Fahrer/in: _____

(*) Die zuständige und vollständige Fassung dieses Formblatts ist verfügbar unter der Internetadresse <http://net.ec.europa.eu>.
(**) Einleitende Überschriften oder die Artikel des in internationalen Einheitsverkehr bestellbaren Fahrzeuges.
(*) Nur ein-Klassen-Anwender.

Slika 133: Potvrda aktivnosti

■ Opcionalni pribor

► DLKPro ključ za preuzimanje



Pomoću DLKPro ključa za preuzimanje možete preuzeti i arhivirati podatke iz tahografa DTCO 4.0 i iz kartice vozača sukladno zakonu.

Narudžbeni broj: **A2C59515252** s aktiviranjem čitača kartica.

► DLKPro TIS-Compact



Pomoću DLKPro ključa za preuzimanje možete preuzet, arhivirati i vizualizirati podatke iz tahografa DTCO 4.0 i iz kartice vozača sukladno zakonu.

Narudžbeni brojevi:

- Europa – **A2C59515252** s aktiviranjem čitača kartica
- Francuska – **A2C59516565** s aktiviranjem čitača kartica

► DTCO® Smart Link



DTCO® SmartLink služi za bežično povezivanje tahografa DTCO 4.0 s nekim uređajem koji podržava Bluetooth (npr. pametni telefon).

Narudžbeni broj za DTCO® SmartLink Pro za iOS i Android: **1981-200000101**

► DLD® Short i DLD® Wide Range II



DLD Short Range II i DLD Wide Range II omogućavaju Vam da preuzete podatke prenesete putem WLAN-a, odn. GPRS-a svojem sustavu za upravljanje voznim parkom ili nekom analitičkom softveru.

Narudžbeni brojevi:

- DLD Short Range II – **A2C59516619**
- DLD Wide Range II – **A2C59516626**

► Kartice za čišćenje i krpice za čišćenje



Pomoću kartica za čišćenje čistite utore kartica tahografa DTCO 4.0.

Krpice za čišćenje služe za čišćenje Vaših kartica vozača i/ili kartica poduzeća.

Narudžbeni brojevi:

- Kartice za čišćenje – **A2C59513382** (12 kartica)
- Krpice za čišćenje – **A2C59511849** (12 krpica)
- Krpice za čišćenje (komplet) – **A2C59511838** (6 kartica / 6 krpica)

Pregled izmjena

Pregled izdanja

Service Only!

Pregled izmjena

■ Pregled izdanja

Postojeće Upute za uporabu vrijede za sljedeću verziju DTCO-a:

Verzija izdanja (vidljiva na natpisnoj pločici)

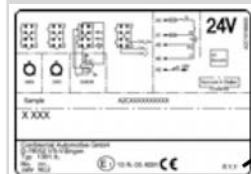

Rel. 4.0

BA00.1381.40 100 121

Izmjene Uputa za uporabu

Kompletna prerada i strukturiranje Uputa

NAPOMENA

Verziju izdanja tahografa možete u ugrađenom stanju naći na ispisu Tehnički podaci.

→ *Tehnički podaci* [► 120]

NAPOMENA

Ove Upute za uporabu nisu prikladne za starije verzije DTCO-a.

Kazalo pojmova

A

ADR varijanta	21, 24
Aktiviranje	
Daljinsko upravljanje	90
Aktivnosti	
Naknadno unošenje – kod uticanja kartice	51
Unošenje i naknadno unošenje odmora	60

B

Blokada pristupa izborniku	83
----------------------------------	----

C

Ciljna skupina	11
Čišćenje	135

D

Daljinski upravljano preuzimanje	48
Daljinsko upravljanje	23
Digitalna signatura	48
DLD Short Range II	148
DLD Wide Range II	148
DLKPro ključ za preuzimanje	147
DLKPro TIS-Compact	147

Događaji

Pregled	102
Dojave	97, 109
Potvrđivanje	98
Prikaz na zaslonu	43
Smetnja	105
Trajekt / vlak	99
Tvorničko stanje	98
Uzroci	43
Značenje	97
Dojave pogrešaka	97, 105
DTCO 1381 izdanje 4.0	10
DTCO® SmartLink	147

E

EU 165/2014	11, 16
Ex uređaj	24
EZ 2006/22	16
EZ 561/2006	16

F

Funkcije izbornika	
--------------------	--

Napuštanje – automatsko	84
Napuštanje – ručno	84
I	
Ispis	113
Prekid ispisa	114
Vozač-1 / vozač-2	84
Vozilo	85
Ispisivanje	
Aktivnosti	85
Dnevna vrijednost	86
Događaji	85
Događaji [vozilo]	86
Informacije o tahografskim karticama	87
Prekoračenja brzine	86
Profili brzine (opcija)	88
Profili frekvencije okretaja (opcija)	88
Status D1/ D2 (opcija)	87
Tehnički podaci	86
v dijagram	87
Ispisivanje podataka	
Pokretanje ispisa	113
Ispisivanje: Dnevna vrijednost	85
Izmjena	
Postavke osobnih ITS podataka	89
Izmjena: Postavke osobnih VDO podataka	90

J

Jezik

Kod uticanja kartice	50
Prikazani jezik	45
Ručno namještanje	74

K

Kalibracija	26
Kartica	
Postupanje	47
Preuzimanje podataka	47
Uticanje	44
Zahtijevanje	59
Kartica poduzeća	
Funkcije kartice poduzeća	66
Podaci	31
Prikazivanje broja	95
Prvo uticanje	67
Kartica vozača	
Funkcije	50
Podaci	31
Prvo uticanje	52, 64
Vađenje	57
Kartice za čišćenje (pribor)	148
Ključ za preuzimanje	47, 147
Kombinirana tipka	21, 22
Kontrast	22

Kontrola (način rada).....	26
Krpice za čišćenje (pribor).....	148

L

Lokalno vrijeme	
Kod uticanja kartice	52

M

Masovna memorija	32
Definicija	10
Preuzimanje podataka	48
Mješoviti pogon	10

N

Naknadni unos	
Ručni unos.....	58
Ručno – kod uticanja kartice.....	51
Namještanje aktivnosti	
Automatsko namještanje;	55
Detaljan opis	55
Kod uticanja kartice	53
Promjena aktivnosti	55
Napon	
Prekid.....	139
Napuštanje funkcija izbornika.....	84
Napuštanje područja važenja (Out).....	99

Navigiranje	
U funkcijama izbornika.....	82
Nazivi.....	10

O

Obilježja zemalja	
Španjolske regije	38
Tablica s pregledom	38
Obveza ispitivanja tahografa	135
Osiguravanje podataka od strane servisne radionice	138
Osobe za kontakt	11
Osobni podaci	10
Out (napuštanje područja važenja)	99
Out of Scope	11

P

Paljenje isklj.	
Prikaz.....	43
Papir za ispis	
Zamjena; zamjena papira	114
Partner za kontakt	11
Piktogrami (pregled)	33
Pisač.....	21
Podaci	

Identifikator	48
Preuzimanje iz masovne memorije	48
Preuzimanje s kartice	47
Poduzeće (način rada)	26
Pogon (način rada)	26
Potvrda aktivnosti	147
Prednje sučelje	10, 21, 22
Pregled izdanja	150
Prekid unosa	54
Prethodno zadane postavke	
Automatske aktivnosti	39
Prigušivanje osvjetljenja	24
Prigušivanje osvjetljenja (zaslon)	22
Prijavljivanje poduzeća	68
Prikaz	
Podnapon / prenapon	138
Prikaz (a)	42
Standardni prikazi pri vožnji	42
VDO brojilo (opcija)	106
Vozač-1 / vozač-2	93
Vozilo	94
Vremena vožnje i odmori	42
Prikaz izbornika	13
Prikaz kod zaustavljenog vozila	73
Prikaz vremena kartice vozača	74
Pripravnost	24
Promjena aktivnosti	22
Promjena vozača / vozila	

Kraj smjene	63
Mješoviti pogon	63
Uticanje kartica	63

R

Razine izbornika	81
Ručni naknadni unos	
Kod uticanja kartice	51
Ručni unos	
Mogućnost ispravka	58
Pomicanje aktivnosti ispred drugih	62
Ručni unosi	58
Nastavljanje aktivnosti	61
Ručno aktivnosti	56

S

Servisni partner	11
Signatura podataka	48

Simboli*]

Smetnje	
Dojava	97
Pregled	105
Sporazum AETR	10
Spremanje podataka	31, 32
Standardni prikaz (a)	42

Standardni prikazi.....	73
Svjetlina.....	22

T

Tahografska kartica.....	27
Čišćenje.....	135
Uticanje.....	44
Tahografske kartice:Automatsko izbacivanje.....	140
Tehnički podaci.....	142
Timski pogon.....	10, 63
Tipke izbornika.....	21, 22
U izborniku.....	43
Trajekt / vlak	
Dojava.....	99
Unos.....	91

U

Uklanjanje zastoja papira.....	115
Unos	

Aktiviranje dodatnih funkcija.....	93
Lokalno vrijeme.....	92
Lokalno vrijeme poduzeća.....	92
Trajekt / vlak.....	91
Vozač-1 / vozač-2 – zemlja.....	88
Vozač-1 / vozač-2 – zemlja početka.....	88
Vozilo – Početak / kraj Out.....	91
Zemlja završetka.....	89
Unos lokalnog vremena poduzeća.....	92
Unos registracijskog broja.....	69
Unos registracijskog broja vozila.....	69
Unos zemlje (ručni unos).....	53
Uporaba u skladu s namjenom.....	19
Upozorenja na vrijeme vožnje	
Dojava.....	98
Upozorenje – vrijeme vožnje.....	105
Upozorenje na vrijeme vožnje.....	105
UTC vrijeme.....	32
Utor kartice.....	21, 22

V

Vađenje kartice poduzeća.....	71
VDO brojilo	

Opis	75
Opis prikaza.....	76
Prikaz.....	43
Prikaz pri aktivnosti Radnovrijeme.....	79
Prikaz statusa	80
Prikazi pri aktivnosti Odmor	78
Prikazivanje dnevnih vrijednosti.....	79
Prikazivanje tjednih vrijednosti.....	80
Vozač-1 – definicija	13
Vremena vožnje i odmori.....	42
Vremenske zone	32

Z

Zaslon.....	21, 22
Zaštita podataka	9
Zemlja	
Kod uticanja kartice	52

Service Only!

Service Only!

Service Only!

Service Only!

Continental Automotive GmbH
P.O. Box 1640
78006 Villingen-Schwenningen
Germany
www.fleet.vdo.com

A2C19918800
41232795 OPM 000 AA
BA00.1381.40 100 121
Jezik: Hrvatski



Service Only!

VDO